



ASSEMBLY INSTRUCTIONS

Pour le français, voir la page 2. Para el español, ver la página 3.

CLIMB AND SLIDE PLAYSET

MODEL 91142

BEFORE ASSEMBLY:

- Prepare a level surface with the proper Safety Zone (see page 12).
- Three (3) adults recommended for setup.

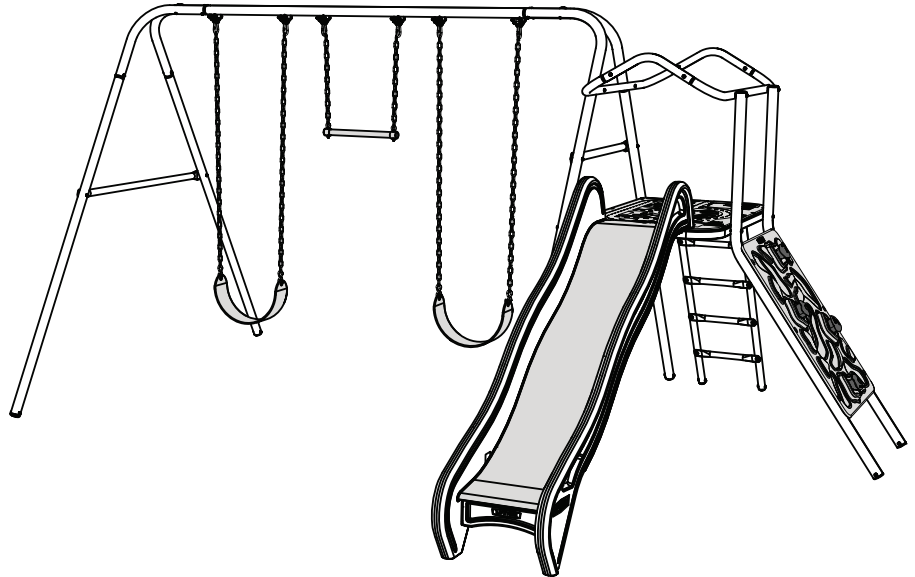

WATCH THE ASSEMBLY ON YOUTUBE



Scan the code, or visit go.lifetime.com/91142-fullassembly

WARNING: Only for domestic/residential use.
IMPORTANT, RETAIN FOR FUTURE REFERENCE: READ CAREFULLY.

YouTube® and the YouTube logo are trademarks of Google, LLC.

TOOLS REQUIRED

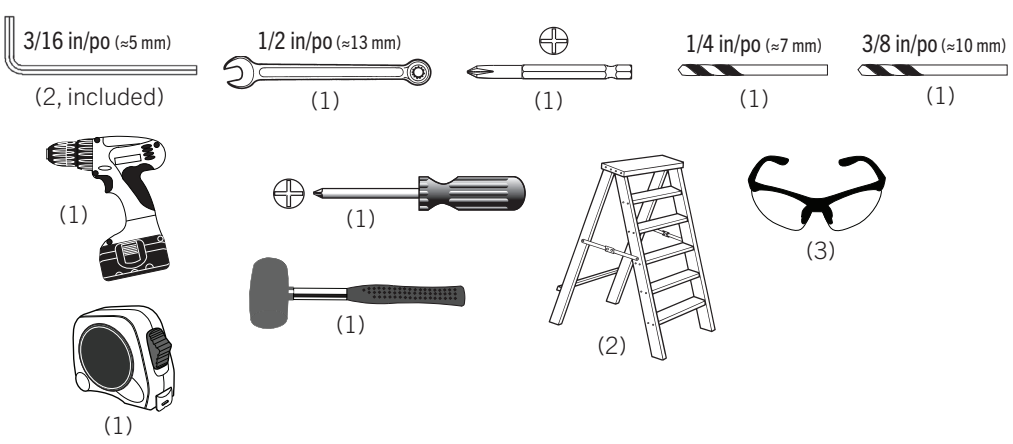

- 3/16 in/po (≈5 mm) (2, included)
- 1/2 in/po (≈13 mm) (1)
- Phillips screwdriver (1)
- 1/4 in/po (≈7 mm) (1)
- 3/8 in/po (≈10 mm) (1)
- Cordless drill (1)
- Tape measure (1)
- Rubber mallet (1)
- Step ladder (2)
- Safety glasses (3)

TABLE OF CONTENTS

Icon legend.....	4
Warnings & notices.....	5
Safety information.....	6
Safe play area.....	12
A-frame assembly.....	13
Deck assembly.....	21
Parts identifier.....	i-iv
Slide assembly.....	30
Climber and swing assembly.....	39
Maintenance.....	48
Registration.....	51
Warning sticker.....	52
Warranty.....	53

QUESTIONS?

Call:
1-800-225-3865
 (English, French, Spanish)

CONTACT LIFETIME CUSTOMER SERVICE:

Live Chat:
www.lifetime.com/customerservice/home
 (Click the "Live Chat" tab)

For Customer Service in Mainland Europe and the United Kingdom, E-mail:
csinternational@lifetime.com

Model Number: 91142
Product ID:



INSTRUCTIONS D'ASSEMBLAGE

For English, see page 1. Para el español, ver la página 3.

TERRAIN DE JEU GRIMPER ET GLISSER

MODÈLE n° 91142

AVANT L'ASSEMBLAGE :

- Avant de commencer, construisez une surface nivelée avec une zone de sécurité (voyez la page 12).
- Nous recommandons 3 adultes pour l'assemblage.

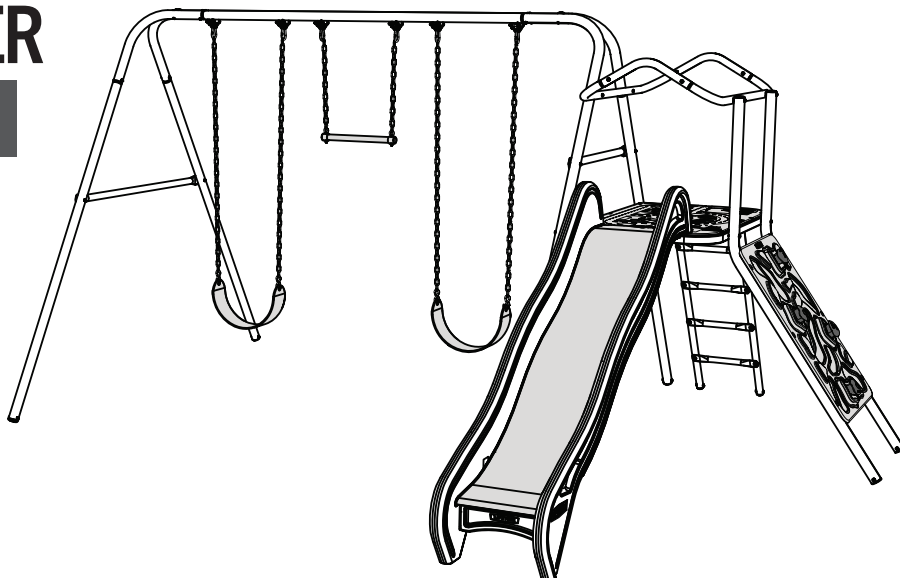

REGARDER L'ASSEMBLÉE SUR YOUTUBE



Scanner le code, ou visiter go.lifetime.com/91142-fullassembly

YouTube® et le logotype YouTube sont des marques déposées de Google, LLC.

AVERTISSEMENT: Pour usage domestique/ résidentiel seulement.

IMPORTANT, À CONSERVER POUR DE FUTURS BESOINS DE RÉFÉRENCE: À LIRE SOIGNEUSEMENT.

OUTILS REQUIS

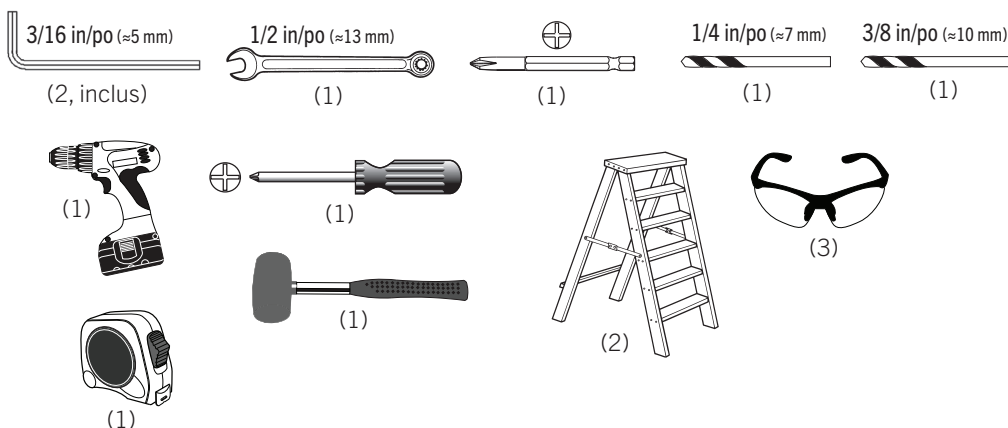

SOMMAIRE

Légende des icônes.....	4
Avertissements et notifications.....	5
Information de sécurité.....	8
Zone de sécurité.....	12
Assemblage de la charpente en « A ».....	13
Assemblage de la plate-forme.....	21
Identificateur des pièces.....	i-iv
Assemblage du toboggan.....	30
Assemblage du portique et des balançoires.....	39
Entretien.....	49
Enregistrement.....	51
Autocollant d'avertissement.....	52
Garantie.....	54

QUESTIONS ?

CONTACTEZ AUX SERVICES À LA CLIENTÈLE LIFETIME® :

Composer le
1-800-225-3865
(anglais, français, espagnol)

t'Chat en direct:
www.lifetime.com/customerservice/home
(cliquer sur la languette « Live Chat »)

Pour nos services à la clientèle du continent
européen et au Royaume-Uni, E-mail:
csinternational@lifetime.com

N° de modèle : 91142
Référence du produit :



INSTRUCCIONES DE ENSAMBLAJE

For English, see page 1. Pour le français, voir la page 2.

PATIO DEL RECREO TREPAR Y DESLIZAR

MODELO n° 91142

ANTES DEL ENSAMBLE:

- Construya una superficie nivelada con una zona de seguridad (vea la página 12).
- Recomendamos 3 adultos para el ensamble.

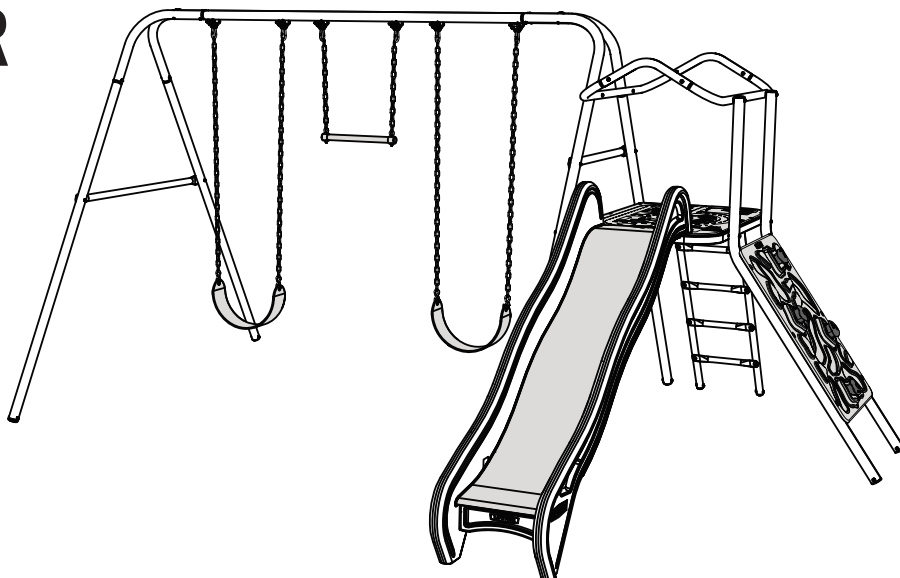

MIRAR EL ENSAMBLAJE EN YOUTUBE



Escanear el código, o visitar go.lifetime.com/91142-fullassembly

YouTube® y el logotipo YouTube son marcas registradas de Google, LLC.

ADVERTENCIA: Sólo para uso doméstico/residencial.

IMPORTANTE: CONSERVE PARA FUTURA REFERENCIA. LEA CUIDADOSAMENTE.

INSTRUMENTAL REQUERIDO

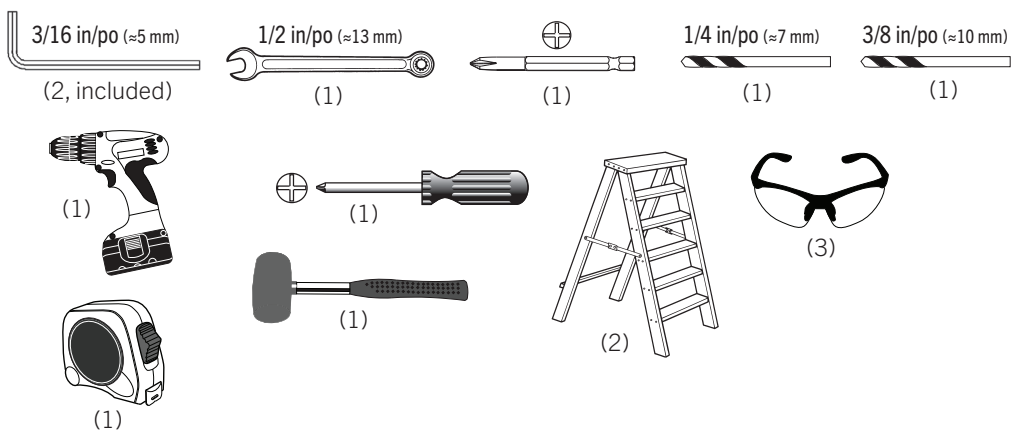

ÍNDICE

Leyenda de íconos.....	4
Advertencias y notificaciones.....	5
Información sobre la seguridad.....	10
Zona de seguridad.....	12
Ensamblaje del armazón en «A».....	13
Ensamblaje de la plataforma.....	21
Identificador de piezas.....	i-iv
Ensamblaje del tobogán.....	30
Ensamblaje del la espaldera y de los columpios.....	39
Mantenimiento.....	50
Registro.....	51
Autoadhesivo de advertencia.....	52
Garantía.....	55

¿PREGUNTAS?

PÓNGASE EN CONTACTO CON LOS SERVICIOS DE CLIENTES LIFETIME®:

Llamar :
1-800-225-3865
(inglés, francés, español)

Chat en vivo:
www.lifetime.com/customerservice/home
(cliquee en la lengüeta «Live Chat»)

Para nuestros servicios a clientes en el continente europeo y el Reino Unido, Correo electrónico:
csinternational@lifetime.com

Número de modelo: 91142
ID del producto:



ICON LEGEND / LÉGENDE DES ICÔNES / LEYENDA DE ÍCONOS



- Indicates special heed should be taken when reading.
- Indique qu'une attention spéciale doit être prise lors de la lecture.
- Indica que uno debe prestar atención al leer.



- Indicates the parts to be used for a section.
- Indique les pièces à utiliser pour une section.
- Indica las piezas que se usarán en una sección.



- Indicates no parts required for a specific section.
- Indique qu'aucune pièce n'est requise pour une section précise.
- Indica que no se necesitan partes en una sección específica.



- Indicates the hardware to be used for a section.
- Indique la quincaillerie à utiliser pour une section.
- Indica el herraje que se usará en una sección.



- Indicates no hardware required for a specific page.
- Indique qu'aucun matériel n'est requis pour une page précise.
- Indica que no se necesita herraje en una página específica.



- Indicates the tools to be used for a section.
- Indique les outils à utiliser pour une section.
- Indica el instrumental que se usará en una sección.



- Indicates to use/not to use an electric drill for a specific step.
- Indique quand utiliser ou ne pas utiliser une perceuse électrique pour une étape précise.
- Indica usar o no usar un taladro eléctrico en un paso específico.



- These nuts are centerlock nuts. They are designed to be tight; therefore, they will be harder to tighten. Tighten until flush with the metal or plastic.
- Ces écrous sont des écrous de sécurité à blocage central. Ils sont conçus pour être serrés; de ce fait, ils seront plus difficiles à resserrer. Serrer jusqu'à ce qu'ils soient au ras du métal ou plastique.
- Estas tuercas son tuercas de bloqueo central. Ellas son diseñadas para ser apretadas; entonces, ellas serán más difícil ajustar. Apretar hasta que ellas estén al ras del metal o plástico.



- Use caution when using the mallet not to get skin or fingers pinched.
- En utilisant le maillet, faire attention de ne pas faire pincer les doigts ou la peau.
- Al usar el mazo, tener cuidado para evitar pelliscar los dedos y la piel.

USE AT YOUR OWN RISK!

USING A DRILL IS NOT RECOMMENDED FOR DRIVING BOLTS.

A cordless drill can be used for driving screws; however, care should be taken not to over-tighten or strip screws.

UTILISEZ À VOS RISQUES !

L'UTILISATION D'UNE PERCEUSE N'EST PAS RECOMMANDÉE POUR INSÉRER DES BOULONS.

Une perceuse sans fil peut être utilisée for visser des vis; toutefois, des précautions devraient être prises pour ne pas trop serrer les vis.

¡UTILÍCELO BAJO SU PROPIO RIESGO!

NO SE RECOMIENDA UTILIZAR UN TALADRO PARA GUIAR LOS PERNOS.

Ser puede utilizar un taladro inalámbrico para guiar los tornillos; sin embargo, se debe tener cuidado para no apretarlos demasiado o barrerlos.

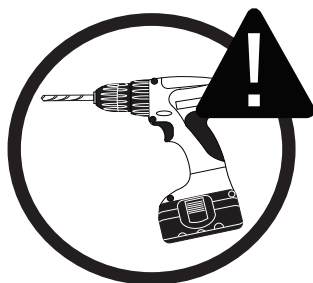



WARNINGS & NOTICES / AVERTISSEMENTS ET AVIS / ADVERTENCIAS Y AVISOS



SAFETY INSTRUCTIONS

FAILURE TO FOLLOW THESE WARNINGS MAY RESULT IN SERIOUS INJURY OR PROPERTY DAMAGE AND WILL VOID WARRANTY.

Owner must ensure that all players know and follow these rules for safe operation of the system.

To ensure safety, do not attempt to assemble this product without following the instructions carefully. Check entire box and inside all packing material for parts and/or additional instruction material. Before beginning assembly, read the instructions and identify parts using the hardware identifier and parts list in this document. Proper and complete assembly, use and supervision are essential for proper operation and to reduce the risk of accident or injury. A high probability of serious injury exists if this product is not installed, maintained, and operated properly.

- If using a ladder during assembly, use extreme caution.
- Three capable adults are recommended for this operation.
- Be aware that parts can be damaged by overtightening the screws.
- All who participate in the assembly process should wear safety glasses throughout the assembly.

Most injuries are caused by misuse and/or not following instructions. Use caution when using this product.



CONSIGNES DE SÉCURITÉ

LE NON-RESPECT DE CES AVERTISSEMENTS PEUT RÉULTER EN ACCIDENTS GRAVES OU DOMMAGES MATÉRIELS ET ANNULER LA GARANTIE.

Le propriétaire doit veiller à ce que tous les joueurs connaissent et suivent ces règles pour une exploitation sûre du système.

Pour assurer votre sécurité, ne tentez pas d'assembler cet article sans avoir lu et suivi toutes les consignes attentivement. Vérifiez la totalité de la boîte et l'intérieur de tous les matériaux d'emballage pour trouver toutes les pièces et/ou matériau contenant des consignes supplémentaires. Avant de commencer le montage, identifiez toutes les pièces et tous les accessoires et faites-en l'inventaire en les comparant aux listes et identificateurs de pièces et accessoires contenus dans ce document. Un assemblage correct et complet, ainsi que l'utilisation et la supervision correctes sont des conditions essentielles à la bonne direction et diminuent les risques d'accident ou de blessure. Une haute probabilité d'accident grave résulte de mauvaises conditions d'installation, maintenance et/ou utilisation.

- Agissez avec la plus grande prudence si vous employez une échelle pour l'assemblage.
- Il est recommandé que cet assemblage soit exécuté par trois personnes adultes.
- Il est possible d'endommager les pièces en serrant les vis excessivement.
- Toutes les personnes qui participent à l'assemblage doivent porter des lunettes de sécurité tout le long de l'assemblage.

La majorité des accidents résultent d'une mauvaise utilisation et/ou du fait de n'avoir pas suivi les consignes. Observez toutes précautions utiles pendant l'utilisation de ce produit.



INSTRUCCIONES DE SEGURIDAD

EL INCUMPLIMIENTO DE SEGUIR ESTAS ADVERTENCIAS PUEDE OCASIONAR EN LESIONES GRAVES Y/O DAÑO A LA PROPIEDAD Y ANULARÁ LA GARANTÍA.

El propietario debe asegurarse de que todos los jugadores conocen y seguir estas reglas para la operación segura del sistema.

Para su seguridad, no intente ensamblar este producto sin leer y seguir todas las instrucciones cuidadosamente. Revise la caja entera y todos los materiales de embalaje en busca de piezas y / o material de instrucciones adicional. Antes de comenzar el ensamble, identifique todas las piezas y el equipo usando las listas de partes y equipo así como los identificadores en este documento. El ensamble correcto y completo, el uso y la supervisión son esenciales para una orientación apropiada y para reducir el riesgo de un accidente o lesión. Existe una alta probabilidad de sufrir lesiones graves si este producto no es instalado, mantenido y / o operado correctamente.

- Si utiliza una escalera durante el ensamble, tenga mucho cuidado.
- Se recomienda la participación de tres adultos capaces para esta ensamble.
- Es posible endañar las piezas por apretar demasiado los tornillos.
- Todas las personas que participan en el ensamble deben llevar gafas de seguridad a lo largo del ensamble.

La mayoría de las lesiones son causadas por el abuso y/o por el no seguir las instrucciones. Sea cauteloso al usar este producto.



****IMPORTANT SAFETY INFORMATION****

PLEASE READ BEFORE BEGINNING ASSEMBLY:

INSTALLATION & GROUND PREPARATION INSTRUCTIONS

- Place the equipment on a level, well-drained ground, not less than 6.6 ft (2.0 m) from any structure or obstruction such as a fence, garage, house, overhanging branches, laundry lines, or electrical wires.
- Provide enough room so that children can use the equipment safely. For example, for structures with multiple play activities, a slide should not exit in front of a swing.
- Separate active and quiet activities from each other. For example, locate sandboxes away from swings or use a guardrail or barrier to separate the sandbox from the movement of the swings.
- Do not install home playground equipment over concrete, asphalt, packed earth, grass, carpet, or any other hard surface. A fall onto a hard surface can result in serious head injury or death (see page 7).
- To prevent serious injury, warn children that they must not use the equipment until properly installed.
- Create a site free of obstacles that could cause injuries – such as low overhanging tree branches, overhead wires, tree stumps and/or roots, large rocks, bricks, and concrete.
- Choose a level location for the equipment. This can reduce the likelihood of the playset tipping over and loose-fill surfacing materials washing away during heavy rains.
- For any questions call our Customer Service Department at 1-800-225-3865 for more information.

OPERATING INSTRUCTIONS

Observing the following instructions and warnings reduces the likelihood of serious or fatal injury:

- The maximum number of occupants that may safely use the entire playset is six with a maximum weight of 600 pounds (272 kg).
- On-site adult supervision should be provided for children of all ages.
- Instruct children not to walk close to, in front of, behind, or between moving items.
- Do not move the equipment while it is in use.
- Instruct children not to twist swing chains or ropes or loop them over the top support bar since this may reduce the strength of the chain or rope.
- Instruct children to avoid swinging empty seats.
- Teach children to sit in the center of the swings with their full weight on the seats.
- Instruct children not to use the equipment in a manner other than intended.
- Instruct children not to get off the equipment while it is in motion.
- To prevent entanglement and strangulation, dress children appropriately using well-fitting shoes and avoiding ponchos, scarves, jackets with neck drawstrings, cord-connected items, helmets with straps, and other loose-fitting clothing that is potentially hazardous while using equipment. These items can cause death by strangulation.
- Instruct children not to play when the equipment is wet.
- Instruct children not to attach items to the playground equipment that are not specifically designed for use with the equipment, such as, but not limited to, jump ropes, clothesline, pet leashes, cables and chain as they may cause a strangulation hazard.
- Dress children with well-fitting and full foot enclosing footwear. Examples of inappropriate foot ware are clogs, flip flops, and sandals.
- Instruct children to remove their bike or other sports helmet before playing on the playground equipment. These items can cause death by strangulation.
- Instruct children not to twist swing chains or ropes or loop them over the top support bar since this may reduce the strength of the chain or rope.
- Check that suspended climbing ropes, chain, or cable are secured at both ends
- Place the equipment no less than 6.6 ft. (2.0 m) from any structure or obstruction such as a fence, garage, house, overhanging branches, laundry lines, or electrical wires.
- Impact surfacing needs to cover the entire recommended play area.
- Never add extra length to chain or rope. The chains or ropes provided are the maximum length designed for the swinging element(s).



CONSUMER INFORMATION SHEET FOR PLAYGROUND SURFACING MATERIALS*

Select Protective Surfacing—One of the most important things you can do to reduce the likelihood of serious head injuries is to install shock-absorbing protective surfacing under and around your play equipment. The protective surfacing should be applied to a depth that is suitable for the equipment height in accordance with ASTM F1292. There are different types of surfacing to choose from; whichever product you select, follow these guidelines:

NOTE: Do not install home playground equipment over concrete, asphalt, or any other hard surface. A fall onto a hard surface can result in serious injury to the equipment user. Grass and dirt are not considered protective surfacing because wear and environmental factors can reduce their shock-absorbing effectiveness. Carpeting and thin mats are generally not adequate protective surfacing. Ground level equipment – such as a sandbox, activity wall, playhouse or other equipment that has no elevated play surface – does not need any protective surfacing.

Loose-Fill Materials—Maintain a minimum depth of 23 cm (9 inches) of loose-fill materials such as wood mulch/chips, engineered wood fiber (EWF), or shredded/recycled rubber mulch for equipment up to 244 cm (8 feet) high; and 23 cm (9 inches) of sand or pea gravel for equipment up to 152 cm (5 feet) high. NOTE: An initial fill level of 30 cm (12 inches) will compress to about a 23 cm (9 inches) depth of surfacing over time. The surfacing will also compact, displace, and settle, and should be periodically refilled to maintain at least a 23 cm (9 inches) depth.

Use a minimum of 15 cm (6 inches) of protective surfacing for play equipment less than 122 cm (4 feet) in height. If maintained properly, this should be adequate. (At depths less than 15 cm (6 inches), the protective material is too easily displaced or compacted.)

Use containment, such as digging out around the perimeter and/or lining the perimeter with landscape edging. Don't forget to account for water drainage.

Check and maintain the depth of the loose fill surfacing material. To

maintain the right amount of loose fill materials, mark the correct level on play equipment support posts. That way you can easily see when to replenish and/or redistribute the surfacing.

Do not install loose-fill surfacing over hard surfaces such as concrete or asphalt.

Poured-In-Place Surfaces or Pre-Manufactured Rubber Tiles—You may be interested in using surfacing other than loose fill materials – like rubber tiles or poured-in-place surfaces. Installation of these surfaces generally requires a professional and is not a “do-it-yourself” project.

Review surface specifications before purchasing this type of surfacing. Ask the installer/manufacture for a report showing that the product has been tested to the following safety standard: ASTM F1292 *Standard Specification for Impact Attenuation of Surfacing Materials within the Use Zone of Playground Equipment*. This report should show the specific height for which the surface is intended to protect against serious head injury. This height should be equal to or greater than the fall height – vertical distance between a designated play surface (elevated surface for standing, sitting, or climbing) and the protective surfacing below – of your play equipment.

Check the protective surfacing frequently for wear.

Placement—Proper placement and maintenance of protective surfacing is essential. Be sure to:

Extend surfacing at least 2 m (6.6 feet) from the equipment in all directions.

For to-fro swings, extend protective surfacing in front of and behind the swing to a distance equal to twice the height of the top bar from which the swing is suspended.

For tire swings, extend surfacing in a circle whose radius is equal to the height of the suspending chain or rope, plus 2 m (6.6 feet) in all directions.

****The maximum fall height for this product is 63 5/16 in (161 cm). We recommend using 6 in (15 cm) of Double Shredded Bark Mulch.****

TABLE 1 — Depth of surfacing material required based on fall heights

Material / Fall Height	(122 cm) 4 ft	(152 cm) 5 ft	(183 cm) 6 ft	(213 cm) 7 ft	(244 cm) 8 ft	(274 cm) 9 ft	(305 cm) 10 ft
Wood Mulch	(15 cm) 6 in	(23 cm) 9 in	(23 cm) 9 in	(23 cm) 9 in	(23 cm) 9 in	--	--
Wood Chips	(15 cm) 6 in	(23 cm) 9 in	(23 cm) 9 in	(23 cm) 9 in	(23 cm) 9 in	--	--
Fine Sand	(15 cm) 6 in	--	--	--	--	--	--
Fine Gravel	(15 cm) 6 in	(23 cm) 9 in	--	--	--	--	--
Shredded Rubber**	(15 cm) 6 in	(15 cm) 6 in	(15 cm) 6 in	(15 cm) 6 in	(15 cm) 6 in	(15 cm) 6 in	(15 cm) 6 in

*This information has been extracted from the CPSC publication “*Outdoor Home Playground Safety Handbook*”. A copy of this publication can be obtained by contacting U.S. Consumer Product Safety Commission at www.cpsc.gov or calling the toll-free hotline: 1-800-638-2772

**Shredded/recycled rubber loose-fill surfacing does not compress in the same manner as other loose-fill materials. However, care should be taken to maintain a constant depth as displacement may still occur. This information has been extracted from the CPSC publication “*Public Playground Safety Handbook*”. A copy of this publication can be obtained at www.cpsc.gov or calling the toll-free hotline: 1-800-638-2772. Protective surfacing requirements can be found in ASTM F1292, *Standard Specification for Impact Attenuation of Surfacing Material within the Use Zone of Playground Equipment*. These standards can be ordered from ASTM International at www.astm.org.



INFORMATIONS DE SÉCURITÉ IMPORTANTES

VEUILLEZ LIRE AVANT DE COMMENCER L'ASSEMBLAGE :

INSTRUCTIONS D'INSTALLATION ET DE PRÉPARATION DE TERRAIN

- Placez l'équipement sur un terrain de niveau et bien drainé, à plus de 2 m (6,6 pi) de toute structure ou obstruction telle qu'une clôture, un garage, une maison, des branches basses, des cordes à linge ou des fils électriques.
- Prévoyez assez d'espace de façon à ce que les enfants puissent utiliser l'équipement en toute sécurité. Par exemple, pour des structures ayant plusieurs activités de jeu, une glissade ne devrait pas s'arrêter devant une balançoire.
- Séparez les animations actives des celles qui sont passives. Par exemple, placez les bacs à sable loin des balançoires ou utilisez une rampe ou une barrière pour séparer le bac à sable des balançoires.
- N'installez pas de l'équipement de terrain de jeu résidentiel sur du béton, de l'asphalte, un sol tassé, du gazon, tapis ou toute autre surface dure. Une chute sur une surface dure peut entraîner des blessures graves à la tête ou mortelles (voir page 9).
- Pour éviter des blessures graves, avertissez les enfants qu'ils ne doivent pas utiliser l'équipement jusqu'à ce qu'il soit bien installé.
- Créez un site loin d'obstacles qui pourraient causer des blessures — tels que des branches basses, des fils électriques, souches et/ou racines, grosses roches, briques et du ciment.
- Choisissez un endroit de niveau pour l'équipement. Ceci peut réduire le risque que le jeu bascule et que des gravillons soient emportés durant des fortes pluies.
- Pour toute question, veuillez contacter notre Service à la clientèle au 1-800-225-3865 pour plus d'information.

INSTRUCTIONS D'UTILISATION

Le fait de respecter les instructions et les avertissements suivants permet de réduire les blessures sérieuses ou fatales.

- Il ne devrait jamais y avoir plus de six occupants dans toute l'aire de jeu et le poids combiné des occupants ne devrait pas dépasser 272 kg (600 lb).
- La supervision d'un adulte devrait être assurée pour enfants de tous âges.
- Avertissez les enfants de ne pas marcher près, devant ou derrière des objets en mouvement.
- Ne déplacez pas l'équipement pendant qu'il est utilisé.
- Avertissez les enfants de ne pas enrouler les chaînes ou les cordes, ou boucler par-dessus les barres de support supérieures, cela pourrait rendre la chaîne ou la corde plus faible.
- Avertissez les enfants d'éviter de pousser des balançoires vides.
- Enseignez à vos enfants de s'asseoir au milieu des balançoires et de mettre tout leur poids sur les sièges.
- Avertissez les enfants de ne pas utiliser l'équipement d'aucune autre façon que ce pourquoi il a été conçu.
- Avertissez les enfants de ne pas débarquer de l'équipement lorsqu'il est en mouvement.
- Pour prévenir tout risque d'enchevêtrement et d'étranglement, habillez vos enfants de façon appropriée avec des souliers bien ajustés et en évitant les ponchos, écharpes, vestes avec des cordons au cou, articles dotés d'un cordon, des casques avec des courroies et autres vêtements mal ajustés qui peuvent être dangereux lors de l'utilisation de l'équipement. Ces articles peuvent entraîner la mort par étranglement.
- Avertissez les enfants de ne pas jouer lorsque l'équipement est mouillé.
- Avertissez les enfants de ne pas attacher d'objets à l'équipement de terrain de jeu non spécifiquement conçu pour être utilisé avec l'équipement, tel que, mais non limité à, cordes à sauter, corde à linge, laisses à chien, câbles et chaîne qui peuvent causer un risque d'étranglement.
- Veillez à habiller les enfants avec des chaussures bien ajustées et entièrement fermées. Les exemples des chaussures inappropriées sont les sabots, tongs, et sandales.
- Expliquez aux enfants de retirer leur casques de vélo ou autres casques sportifs avant de jouer sur l'équipement de jeu. Ces articles peuvent entraîner la mort par étranglement.
- Veillez à ce que les enfants ne tordent pas les chaînes ou cordes de la balançoire. De même, veillez à ce que les enfants ne bouclent pas les chaînes ou les cordes au-dessus de la barre de support supérieure, car cela pourrait en réduire leur solidité.
- Vérifiez que les cordes d'escalade, la chaîne, ou le câble suspendus sont bien fixés à chaque extrémité.
- Placez l'équipement à plus de 2 m (6,6 pi) de toute structure ou obstruction telle qu'une clôture, un garage, une maison, des branches basses, des cordes à linge ou des fils électriques.
- La surface d'impact doit couvrir l'aire de jeu recommandée au complet.
- Ne jamais rallonger les chaînes ou les cordes. Les longueurs des chaînes ou des cordes incluses sont aux longueurs maximales conçues pour les éléments de balancement.



FEUILLE D'INFORMATION AU CLIENT POUR LES MATÉRIAUX DE SURFAÇAGE DE TERRAIN DE JEU*

Sélectionner une surface protectrice—L'une des choses les plus importantes que vous puissiez faire pour réduire la probabilité de blessures graves à la tête est d'installer une surface protectrice absorbante de chocs sous et autour de votre terrain de jeux. La surface protectrice doit être appliquée à une profondeur qui est appropriée pour la hauteur du terrain de jeux conformément à spécification ASTM F1292. Il y a différents types de surfaces protectrices parmi lesquelles choisir; qu'importe le produit que vous sélectionnez, suivez ces instructions:

REMARQUE: Ne pas installer l'équipement de terrain de jeux sur le béton, l'asphalte, ou toutes autres surfaces dures. Une chute sur une surface dure peut causer des blessures graves à l'utilisateur du terrain de jeux. Le gazon et la terre ne sont pas considérés comme du matériel de surface protectrice parce que l'usure et les facteurs environnementaux peuvent réduire leur efficacité d'absorption des chocs. Le tapis et les matelas minces ne sont généralement pas des matériaux protecteurs de surface adéquats. L'équipement au niveau du sol — comme un bac à sable, un mur d'escalade, une maisonnette de jeux, ou d'autre équipement sans élévation — ne requiert aucun matériel protecteur de surface.

Matériaux de revêtement de surface en vrac—Maintenir une profondeur minimale de 23 cm (9 po) de matériaux de revêtement de surface en vrac comme le paillis ou les copeaux, des fibres de bois d'ingénierie (EWF), ou paillis en caoutchouc déchiqueté ou recyclé pour l'équipement allant jusqu'à 244 cm (8 pi) de hauteur; et 23 cm (9 po) de sable ou de gravier pour l'équipement allant jusqu'à 153 cm (5 pi) de hauteur.

REMARQUE: Avec le temps, un niveau de remplissage initial de 31 cm (12 po) se tassera jusqu'à environ une profondeur de 23 cm (9 po). La surface protectrice se tassera, déplacera, et stabilisera, et devrait périodiquement être remplie à niveau pour maintenir une profondeur d'au moins de 23 cm (9 po).

Employer un minimum de 16 cm (6 po) de matériel protecteur pour équipement de moins de 122 cm (4 pi) de hauteur. Si entretenu de façon adéquate, cette protection devrait suffire. (À des profondeurs de moins de 16 cm (6 po), le matériel protecteur est facilement déplacé ou tassé.)

Délimiter votre terrain de jeux, en creusant sur son périmètre et/ou en le bordant d'une haie. N'oubliez pas de considérer le drainage des eaux.

Vérifier et maintenir la profondeur du matériel protecteur de surface en vrac. Pour maintenir la quantité de matériel protecteur de surface en vrac adéquate, indiquer le niveau correct sur un poteau de support de l'équipement de jeux. De cette façon, vous pouvez facilement remplir ou redistribuer le matériel protecteur de surface.

Ne pas installer de matériel protecteur de surface en vrac sur les surfaces dures comme le béton ou l'asphalte.

Matériel protecteur de surface coulé ou carreaux de caoutchouc préfabriqués— Vous pouvez être intéressé par des matériaux protecteurs de surface autre que les matériaux en vrac — comme les carreaux de caoutchouc préfabriqués ou les matériaux protecteurs de surface coulés. La pose de ces revêtements de surface doit généralement être effectuée par un professionnel et ne doit pas être considérée comme un activité « à faire soi-même ».

Consultez les spécifications de surface avant de faire l'achat de ce type de produit de revêtement de surface. Demandez à votre installateur/fabriqueur pour un rapport démontrant que le produit a été testé en respectant les normes de sécurité: **Les spécifications de la norme ASTM F 1292 pour l'atténuation des chocs de matériel de protection de surface dans la zone d'utilisation de l'équipement de jeux.** Ce rapport devrait démontrer la hauteur spécifique pour laquelle le produit de surface est prévu protéger contre les blessures à la tête graves. Cette hauteur devrait être égale ou supérieure à la hauteur de chute — la distance verticale entre une surface de jeu désignée (une surface élevée pour être debout, assis ou grimper) et la surface protégée en dessous — de votre équipement de jeux.

Vérifiez la profondeur du matériel de protection de surface fréquemment pour l'usure.

Emplacement—L'emplacement et l'entretien adéquats du matériel protecteur de surface est essentiel. À faire:

Étendez le matériel protecteur de surface sous au moins 2 m (6,6 pi) de l'équipement dans toutes les directions.

Pour les balançoires traditionnelles, étendez le matériel protecteur de surface devant et derrière la balançoire sur une distance égale à deux fois la hauteur de la poutre à laquelle elle est suspendue.

****La hauteur maximale pour une chute avec ce produit est de 161 cm (63 5/16 po).**

Nous recommandons d'utiliser 15.24 cm (6 po) de copeaux d'écorce déchiquetés doublement.**

TABLEAU 1 — Profondeur de matériel de surface requise selon les hauteurs de chute

Matériel / Hauteur de chute	(122 cm) 4 ft	(152 cm) 5 ft	(183 cm) 6 ft	(213 cm) 7 ft	(244 cm) 8 ft	(274 cm) 9 ft	(305 cm) 10 ft
Paillis de bois	(15 cm) 6 in	(23 cm) 9 in	(23 cm) 9 in	(23 cm) 9 in	(23 cm) 9 in	--	--
Copeaux de bois	(15 cm) 6 in	(23 cm) 9 in	(23 cm) 9 in	(23 cm) 9 in	(23 cm) 9 in	--	--
Sable fin	(15 cm) 6 in	--	--	--	--	--	--
Gravier fin	(15 cm) 6 in	(23 cm) 9 in	--	--	--	--	--
Caoutchouc déchiqueté**	(15 cm) 6 in	(15 cm) 6 in	(15 cm) 6 in	(15 cm) 6 in	(15 cm) 6 in	(15 cm) 6 in	(15 cm) 6 in

*Ces informations ont été extraites de publication du CPSC "Outdoor Home Playground Safety Handbook" (Manuel de sécurité des terrains de jeux extérieurs pour la maison). Une copie de cette publication peut être obtenue en contactant la U.S. Consumer Product Safety Commission à www.cpsc.gov ou en appelant la ligne d'assistance gratuite : 1-800-638-2772.

**Le revêtement en caoutchouc déchiqueté/recyclé en vrac ne se comprime pas de la même manière que les autres matériaux en vrac. Cependant, il faut veiller à maintenir une profondeur constante car un déplacement peut toujours se produire. Ces informations ont été extraites de la publication du CPSC "Public Playground Safety Handbook" (Manuel de sécurité des terrains de jeux extérieurs pour la maison). Une copie de cette publication peut être obtenue sur www.cpsc.gov ou en appelant la ligne d'assistance gratuite : 1-800-638-2772. Les exigences relatives au revêtement de protection peuvent être trouvées dans la norme ASTM F1292, Standard Specification for Impact Attenuation of Surfacing Material within the Use Zone of Playground Equipment (Spécification standard pour l'atténuation de l'impact du matériau de revêtement dans la zone d'utilisation de l'équipement de terrain de jeux). Ces normes peuvent être commandées auprès d'ASTM International sur www.astm.org.



LEA POR FAVOR ANTES DE INICIAR EL ENSAMBLE:

INSTRUCCIONES DE INSTALACIÓN Y DE PREPARACIÓN DEL PISO

- Coloque el equipo sobre un piso nivelado, bien drenado, a no menos de 2.0 m (6.6 pies) de cualquier estructura u obstrucción como una cerca, cochera o una casa, ramas que cuelgan, lazos para tender ropa o cables eléctricos.
- Proporcione suficiente espacio para que los niños puedan utilizar el equipo sin peligro. Por ejemplo, para estructuras con actividades de juego múltiples, un tobogán no debe salir en frente de un columpio.
- Separe las actividades pasivas de las activas. Por ejemplo, coloque los cajones de arena lejos de los columpios, o utilice una barrera de seguridad o una barrera para separar el cajón de arena del movimiento de los columpios.
- No instale el equipo de patio de recreo sobre concreto, asfalto, tierra apisonada, pasto, alfombra o cualquier otra superficie dura. Una caída sobre una superficie dura podría ocasionar serias lesiones en la cabeza o muerte (vea la página 11).
- Para evitar lesiones serias, advierta a los niños que no deben utilizar el equipo hasta que esté instalado correctamente.
- Cree un espacio libre de obstáculos que puedan ocasionar lesiones – como ramas de árboles bajas, cables en la parte superior, tocones o raíces de árboles, rocas grandes, ladrillos y concreto.
- Elija una ubicación nivelada para instalar el equipo. Esto puede reducir la probabilidad de que el juego colocado se vuelque y de que los materiales de revestimiento superficial de relleno sueltos sean arrastrados durante lluvias torrenciales.
- Para cualquier duda llame a nuestro Departamento de Servicio al Cliente al 1-800-225-3865 para obtener más información.

INSTRUCCIONES DE OPERACIÓN

Seguir las siguientes instrucciones y advertencias reduce la probabilidad de sufrir lesiones graves o fatales:

- El mayor número de ocupantes que puede usar de manera segura todo el set de juego es seis con un peso no mayor a 600 libras (272 kg).
- Debe existir supervisión de un adulto en el lugar para niños de todas las edades.
- Instruya a los niños para que no caminen cerca, en frente, detrás o entre las piezas en movimiento.
- No mueva el equipo mientras se esté utilizando.
- Instruya a los niños para no tuerzan las cadenas o las cuerdas del columpio o las hagan serpentear sobre la barra de apoyo superior, ya que esto puede reducir la resistencia de las cadenas o de las cuerdas.
- Instruya a los niños para que eviten columpiar los asientos vacíos.
- Enseñe a los niños a sentarse en el centro de los columpios con todo su peso en los asientos.
- Instruya a los niños para que no utilicen el equipo de un modo diferente para el que fue diseñado.
- Instruya a los niños para que no se bajen del equipo mientras está en movimiento.
- Para evitar que se enreden y que se estrangulen, vista correctamente a los niños utilizando zapatos adecuados y evite el uso de ponchos, bufandas, chaquetas con cordón al cuello, artículos conectado con cordón, cascos con correa y ropa suelta que es potencialmente peligrosa mientras se utiliza el equipo. Estos artículos pueden causar la muerte por estrangulación.
- Instruya a los niños para que no jueguen cuando el equipo está mojado.
- Instruya a los niños para que no amarren objetos al equipo de patio de recreo que no estén diseñados específicamente para utilizarse con el equipo, como, pero no limitados a, cuerdas para brincar, lazos para tender ropa, correas de mascota, cables y cadenas, ya que pueden ocasionar riesgos de estrangulación.
- Vestir a los niños con el calzado bien ajustado y completamente cerrado. Unos ejemplos de calzado inapropiado son los zuecos, chancletas, y sandalias.
- Enseñar a los niños a quitar sus cascos de bicicleta a de otros deportivos antes de jugar en el equipo de patio. Estos artículos pueden causar la muerte por estrangulación.
- Indique a los niños no torcer las cadenas o sogas de los columpios ni pasarlas por encima de la barra de soporte superior, ya que puede reducirse la resistencia de las cadenas o sogas, según sea el caso.
- Verifique que las cuerdas de escalada, la cadena, o el cable suspendidos están bien fijados a los dos extremos.
- Coloque el equipo a no menos de 2.0 m (6.6 pies) de cualquier estructura u obstrucción como una cerca, una cochera, una casa, ramas que cuelgan, lazos para tender ropa o cables eléctricos.
- El revestimiento superficial de impacto necesita cubrir el área entera de juego recomendada.
- Nunca alargue las cadenas o las cuerdas. Los pedazos de cadenas o de cuerdas incluidos son los máximos diseñados para los elementos de balanceo.



HOJA DE INFORMACIÓN DEL CONSUMIDOR PARA LOS MATERIALES DE REVESTIMIENTO SUPERFICIAL DEL EQUIPO DE PATIO DE RECREO*

Seleccionar la superficie protectora—Una de las cosas más importantes que uno puede hacer para disminuir la probabilidad de lesiones graves en la cabeza es de instalar una superficie protectora amortiguadora debajo y alrededor del equipo de juegos. Uno debe aplicar la superficie protectora a una profundidad que es apropiada para la altura del equipo de conformidad con la Especificación ASTM F1292. Hay varios tipos de superficies de los cuales uno puede escoger. Sin importar el producto que usted seleccione, siga estas guías:

NOTA: No instalar los equipos de juegos residenciales encima de concreto, asfalto, o cualquier otro pavimento duro. Una caída sobre un pavimento duro puede resultar en lesiones graves al usuario. El césped y la tierra no se consideran como superficies protectoras porque el desgaste y los factores ambientales pueden reducir la efectividad amortiguadora. Generalmente, la alfombra y colchoneta no son superficies protectoras adecuadas.

Relleno suelto—Mantener una profundidad mínima de 23 cm (9 in) de relleno suelto tales como astillas de madera, fibra de madera elaborada, o caucho molido/reciclado para el equipo hasta 244 cm (8 ft) de altura; y 23 cm (9 in) de arena o gravilla para el equipo hasta 153 cm (5 ft) de altura.

NOTA: Un nivel de llenado inicial de 31 cm (12 in) de la superficie comprimirá conforme avanzaba el tiempo alrededor de una profundidad de 23 cm (9 in). La superficie también comprimirá, desplazará, y se depositará, y debe ser rellenado periódicamente para mantener, por lo menos, una profundidad de 23 cm (9 in).

Emplee un mínimo de 16 cm (6 in) de superficie protectora para los equipos menos de 122 cm (4 ft) de altura. Si se la mantiene apropiadamente, debería ser suficiente. (A las profundidades menos de 16 cm (6 in), el material protector es demasiado fácilmente desplazado o comprimido.)

Equipo a nivel de piso, tales como una caja de arena, un muro de escalada, una casa de muñecas u otro equipo que tiene una superficie elevada de juego, no requiere una superficie protectora.

Usar contención, tales como desenterrar el perímetro y/o forrar el perímetro con un borde de jardines. No se olvide de tomar en cuenta los daños por agua.

Verificar y mantener la profundidad de relleno suelto. Para mantener la profundidad correcta de relleno suelto, marque el nivel correcto en los postes de soporte del equipo de juegos. Así, uno puede ver fácilmente cuando debe rellenar y/o redistribuir la superficie.

No instalar relleno suelto encima de los pavimentos duros tales como concreto o asfalto.

Superficies vertidas en el lugar o Baldosas de caucho prefabricadas— Puede interesarle en usar una superficie además del relleno suelto, tales como baldosas de caucho o superficies vertidas en el lugar.

Las instalaciones de estas superficies generalmente requieren un profesional y no son proyectos «hágalo usted mismo».

Revisar las especificaciones de la superficie antes de comprar este tipo de superficie. Pida al instalador/fabricante un informe indicando que el producto ha sido probado a la norma de seguridad siguiente: **ASTM F1292 Especificación estándar para la atenuación del impacto de los materiales de superficie dentro de la zona de uso de equipo del patio.**

Este informe debe mostrar la altura específica por la cual la superficie está destinada a proteger contra lesiones graves en la cabeza. Esta altura debe ser igual o superior a la altura de caída, distancia vertical entre una superficie de juego designada (superficie elevada para ponerse de pie, sentarse, o subirse) y la superficie protectora debajo, de su equipo de juegos.

Verifique con frecuencia el desgaste de la superficie protectora.

Ubicaciones—La ubicación correcta y mantenimiento de la superficie protectora es esencial. Estar seguro a:

Extender la superficie, por lo menos, 2 m (6,6 ft) del equipo en todas las direcciones.

Para los columpios, extienda la superficie protectora delante y detrás del columpio a una distancia igual a dos veces la altura de la barra superior de la cual se cuelga el columpio.

Para los columpios hechos de llantas, extienda la superficie en un círculo cuyo radio es igual a la altura de la cadena o cuerda de suspensión, más 2 m (6.6 ft) en todas las direcciones.

****La altura máxima de caída para este producto es de 161 cm (63 5/16 pulg).**

Recomendamos utilizar 15.24 cm (6 pulg) de trozos de corteza de residuos orgánicos dobles.**

TABLA 1 — Profundidad del material del revestimiento superficial requerido basada en la alturas de caída

Material / Altura de caída	(122 cm) 4 ft	(152 cm) 5 ft	(183 cm) 6 ft	(213 cm) 7 ft	(244 cm) 8 ft	(274 cm) 9 ft	(305 cm) 10 ft
Relleno de madera	(15 cm) 6 in	(23 cm) 9 in	(23 cm) 9 in	(23 cm) 9 in	(23 cm) 9 in	--	--
Astillas de madera	(15 cm) 6 in	(23 cm) 9 in	(23 cm) 9 in	(23 cm) 9 in	(23 cm) 9 in	--	--
Arena fina	(15 cm) 6 in	--	--	--	--	--	--
Grava fina	(15 cm) 6 in	(23 cm) 9 in	--	--	--	--	--
Hule triturado**	(15 cm) 6 in	(15 cm) 6 in	(15 cm) 6 in	(15 cm) 6 in	(15 cm) 6 in	(15 cm) 6 in	(15 cm) 6 in

*Esta información se extrajo de la publicación “**Outdoor Home Playground Safety Handbook**” (Manual de seguridad para juegos caseros para exteriores) de CPSC. Puede conseguir una copia de esta publicación en inglés si se comunica con la Comisión de Seguridad de Productos para el Consumidor de EE. UU. En www.cpsc.gov o llamando a la línea sin costo: 1-800-638-2772

El revestimiento con relleno suelto de hule triturado / reciclado no se comprime de la misma forma que otros materiales de relleno suelto. No obstante, debe tenerse cuidado de mantener una profundidad constante ya que, aun así, puede haber desplazamiento. Esta información se extrajo de una publicación de CPSC del “Public Playground Safety Handbook**” (Manual de seguridad para juegos en lugares públicos). Puede conseguir una copia de esta publicación en inglés en www.cpsc.gov o llamando a la línea sin costo: 1-800-638-2772. Los requisitos de revestimientos protectores pueden encontrarse en ASTM F1292, Standard Specification for Impact Attenuation of Surfacing Material within the Use Zone of Playground Equipment (Especificaciones de las normas para disminuir el impacto de los materiales de revestimiento dentro de la Zona de uso de equipos de juegos). Estas normas se pueden solicitar a ASTM International en www.astm.org.



SAFE PLAY AREA / ZONA DE SEGURIDAD / ZONE DE SÉCURITÉ

SAFETY ZONE—Place the equipment no less than 6.6 ft. (2.0 m) from any structure or obstruction such as a fence, garage, house, overhanging branches, laundry lines, or electrical wires. Make sure the clearance in front of and behind the swings is at least twice the height of the swing bar. The impact surfacing needs to cover the entire recommended play area. Refer to the example below.

ZONE DE SÉCURITÉ— Placez l'équipement à plus de 2,0 m (6.6 pi) de toute structure ou obstruction telle qu'une clôture, un garage, une maison, des branches basses, des cordes à linge ou des fils électriques. Assurez-vous que l'espace libre devant et derrière les balançoires soit d'au moins deux fois la hauteur de la barre de la balançoire. La surface d'impact doit couvrir l'aire de jeu recommandée au complet. Veuillez vous référer à l'exemple ci-dessous.

ZONA DE SEGURIDAD—Coloque el equipo a no menos de 2,0 m (6.6 ft.) de cualquier estructura u obstrucción como una cerca, una cochera, una casa, ramas que cuelgan, lazos para tender ropa o cables eléctricos. Asegúrese de que el espacio libre enfrente y detrás de los columpios es de al menos el doble de la altura de la barra de los columpios. El revestimiento superficial de impacto necesita cubrir el área entera de juego recomendada. Consulte al ejemplo a continuación.

CAUTION / ATTENTION / PRECAUCIÓN

- Slide can get hot in direct sunlight. It is not recommended that a slide be installed facing the sun.
- Le toboggan peut se chauffer lorsqu'il est exposé au soleil direct. Il n'est pas recommandé d'installer le toboggan orienté vers le soleil.
- El tobogán puede calentarse en sol directo. No se recomienda instalar el tobogán orientado al sol.

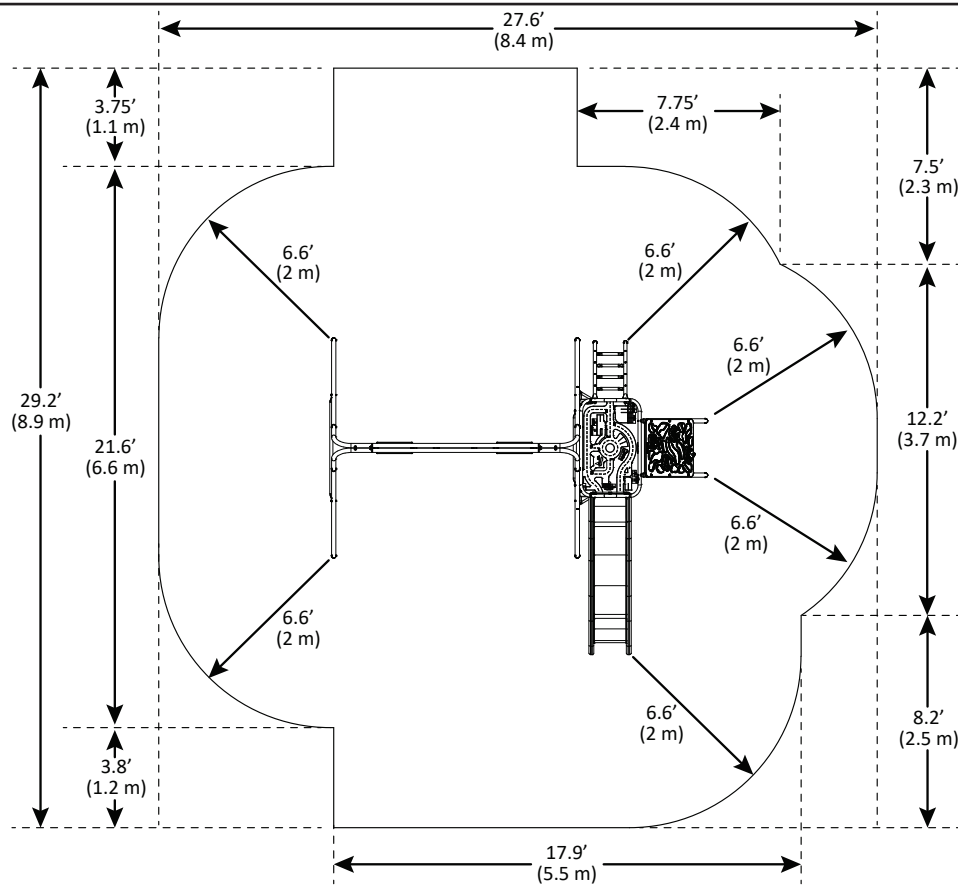

Playset dimensions:
14.5' (4.4 m) x 12.2' (3.7 m)

Recommended play area:
27.6' (8.4 m) x 29.2' (8.9 m)

Dimensions du jeu:
14.5' (4.4 m) x 12.2' (3.7 m)

Aire de jeu recommandée:
27.6' (8.4 m) x 29.2' (8.9 m)

Dimensiones del conjunto de juegos
14.5' (4.4 m) x 12.2' (3.7 m)

Área de juego recomendada
27.6' (8.4 m) x 29.2' (8.9 m)



HARDWARE REQUIRED / QUINCAILLERIE REQUISE / HERRAJE REQUERIDO

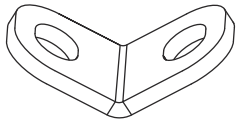

EQZ (x2)

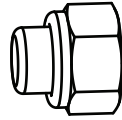

AAN (x18)

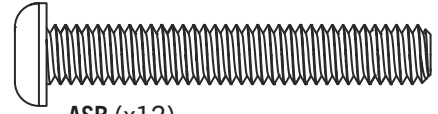

ASB (x12)

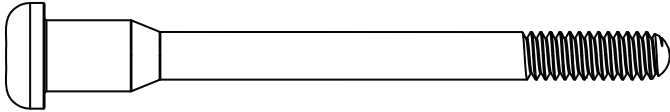

HMB (x2)

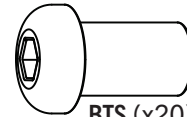

BTS (x20)

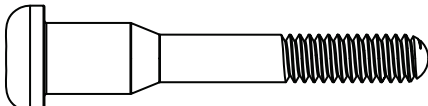

HMA (x4)

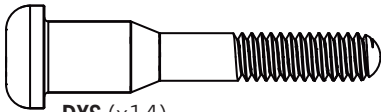

DXS (x14)

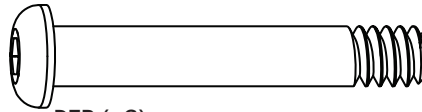

DZR (x6)



EQY (x12)

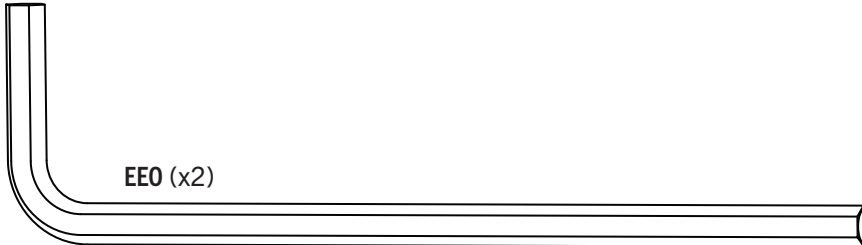

EEO (x2)

Spare hardware bag / Sac supplémentaire de quincaillerie / Bolsa suplementaria de herraje

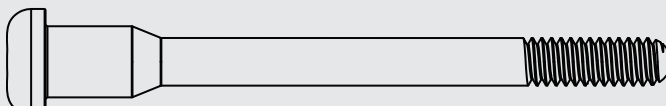

HMB (x1)

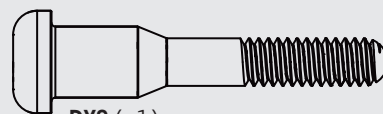

DXS (x1)

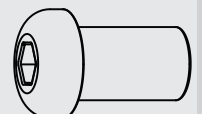

BTS (x2)

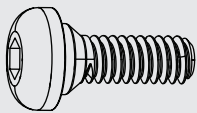

DWX (x1)

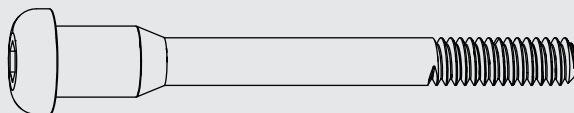

DXZ (x1)

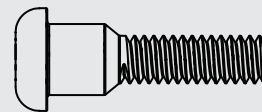

DXX (x1)

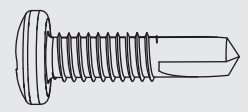

CUZ (x3)

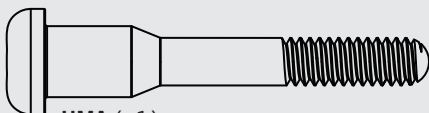

HMA (x1)



- Hardware bag "ENK" contains extra hardware for this playground. You will only need the hardware in this bag if hardware from the other bags is lost or missing.
- Le sac de quincaillerie « ENK » contient de quincaillerie en plus pour ce parcours aventure. Vous n'aurez besoin que ces accessoires si vous perdez les accessoires des autres sacs.
- La bolsa de herraje «ENK» contiene herraje adicional para este patio de recreo. Necesitará sólo el herraje en esta bolsa si le faltan accesorios de otras bolsas.

1

A-FRAME ASSEMBLY / ASSEMBLAGE DE LA CHARPENTE EN « A » / ENSAMBLAJE DEL ARMazón EN «A»



PARTS REQUIRED / PIÈCES REQUISES / PIEZAS REQUERIDAS

CONTENTS OF BOX 1 / CONTENU DE LA BOÎTE 1 / CONTENIDO DE LA CAJA 1

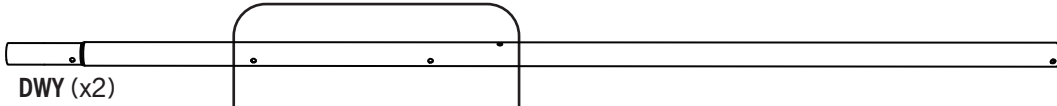
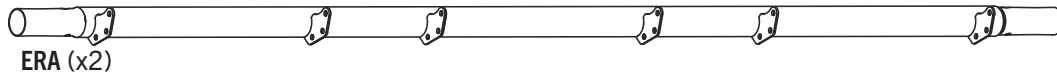

Warning Sticker / Autocollant d'avertissement / Autoadhesivo de advertencia

- Applied to one of the two EDP poles.
- Appliqué sur l'un des deux poteaux EDP.
- Aplicada en uno de los dos postes EDP.

CONTENTS OF BOX EGB / CONTENU DE LA BOÎTE EGB / CONTENIDO DE LA CAJA EGB

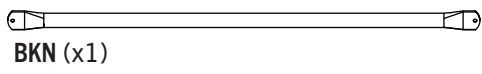
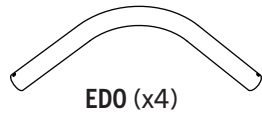
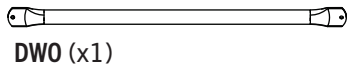

Parts bag
Sac des pieces
Bolsa de piezas

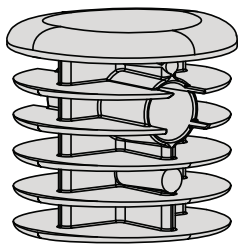

Parts bag
Sac des pieces
Bolsa de piezas

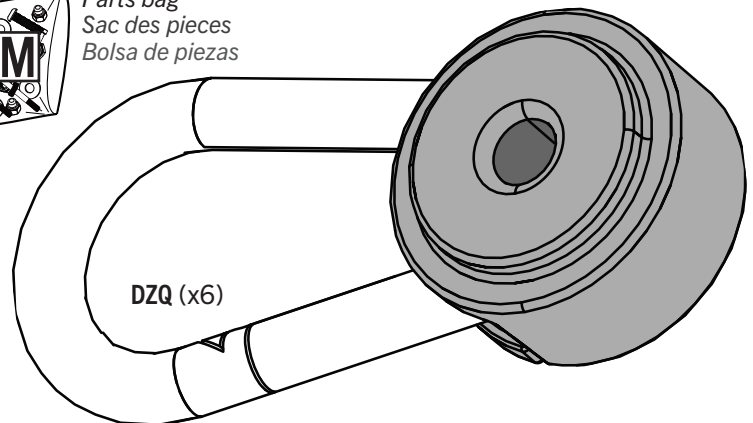

TOOLS REQUIRED / OUTILS REQUIS / INSTRUMENTAL REQUERIDO

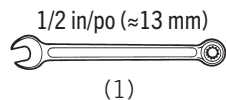
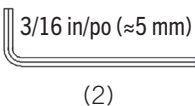

► SECTION 1 (CONTINUED) / SECTION 1 (SUITE) / SECCIÓN 1 (CONTINUACIÓN)

TOOLS AND HARDWARE REQUIRED / OUTILS ET QUINCAILLERIE REQUIS / INSTRUMENTAL Y HERRAJE REQUERIDOS

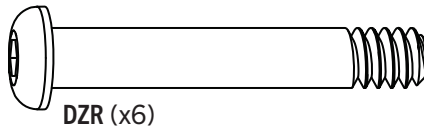
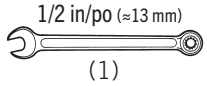
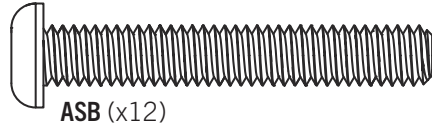
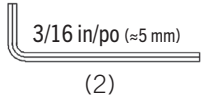

- If you have trouble with this section, scan the code below to view a video on the assembly.
- Si tiene problemas con esta sección, escanee el code en bas pour voir un vidéo sur l'assemblage.
- Si vous avez des problèmes avec cette section, scannez el código debajo para ver un video sobre el ensamble.

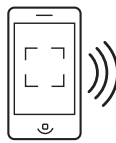

go.lifetime.com/climbandslide-section1

1.1

- Align the **swing bars (ERA)** and attach them together with the hardware shown. Repeat for all six sets of brackets.
- Alignez les **dessus de portique (ERA)**, et attachez-les l'un à l'autre à l'aide de la quincaillerie indiquée. Répétez cette étape pour les cinq autres jeux de supports.
- Alinee las **vigas superiores (ERA)**, y sujételas la uno a la otra usando el herraje indicado. Repita este paso para los cinco otros juegos de soportes.

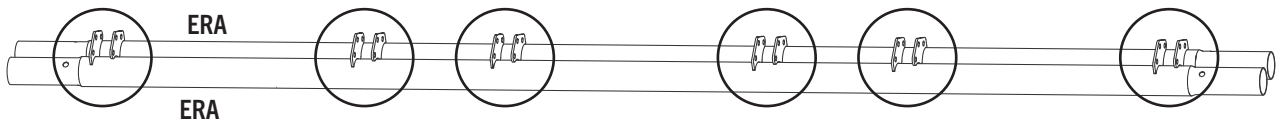
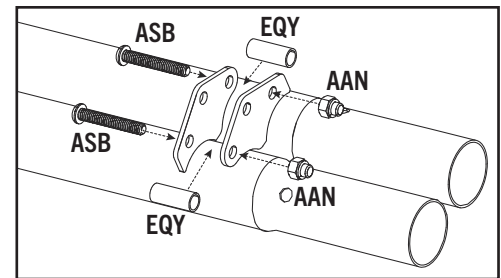

1.2

- Secure the six (6) **pendulums (DZQ)** to the **swing bar (ERA)** using the hardware indicated.
- Attachez bien les six (6) **pendules (DZQ)** à la **dessus de portique (ERA)** à l'aide de quincaillerie indiquée.
- Sujete bien los seis (6) **péndulos (DZQ)** a la **vigas superiores (ERA)** usando el herraje indicado.

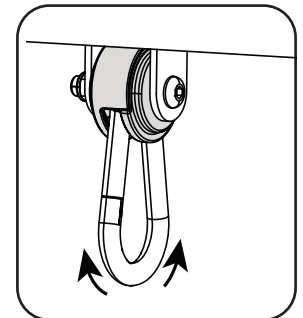
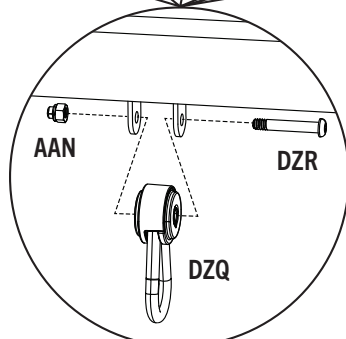
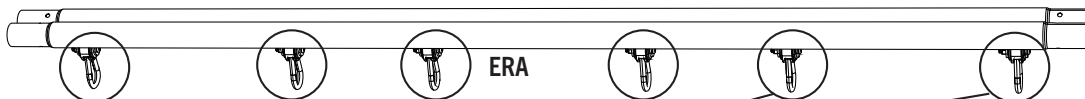

- Do not overtighten the hardware. The **pendulum (DZQ)** should rotate freely.
- Ne pas serrer la quincaillerie excessivement. Le **pendule (DZQ)** doit tourner librement.
- No apriete demasiado el herraje. El **péndulo (DZQ)** debe girar libremente.

► SECTION 1 (CONTINUED) / SECTION 1 (SUITE) / SECCIÓN 1 (CONTINUACIÓN)

TOOLS AND HARDWARE REQUIRED / OUTILS ET QUINCAILLERIE REQUIS / INSTRUMENTAL Y HERRAJE REQUERIDOS

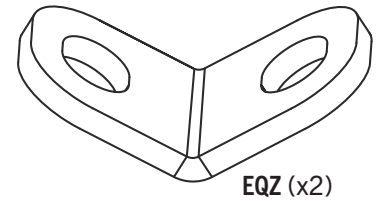
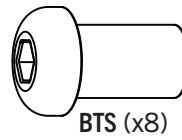
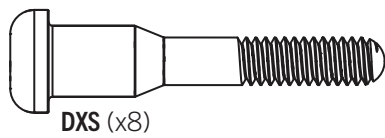
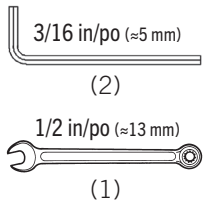

1.3

- Slide the four (4) **curved tubes (EDO)** onto the **swing bar (ERA)**, lining up the holes. Attach with the hardware indicated.
- Faites glisser les quatre (4) **tubes incurvés (EDO)** sur les **dessus de portique (ERA)**, en alignant les trous. Attachez-les à l'aide de la quincaillerie indiquée.
- Deslice los cuatro (4) **tubos curvos (EDO)** sobre los extremos de las **vigas superiores (ERA)**, alineando los orificios. Sujételos a las vigas como se muestra.

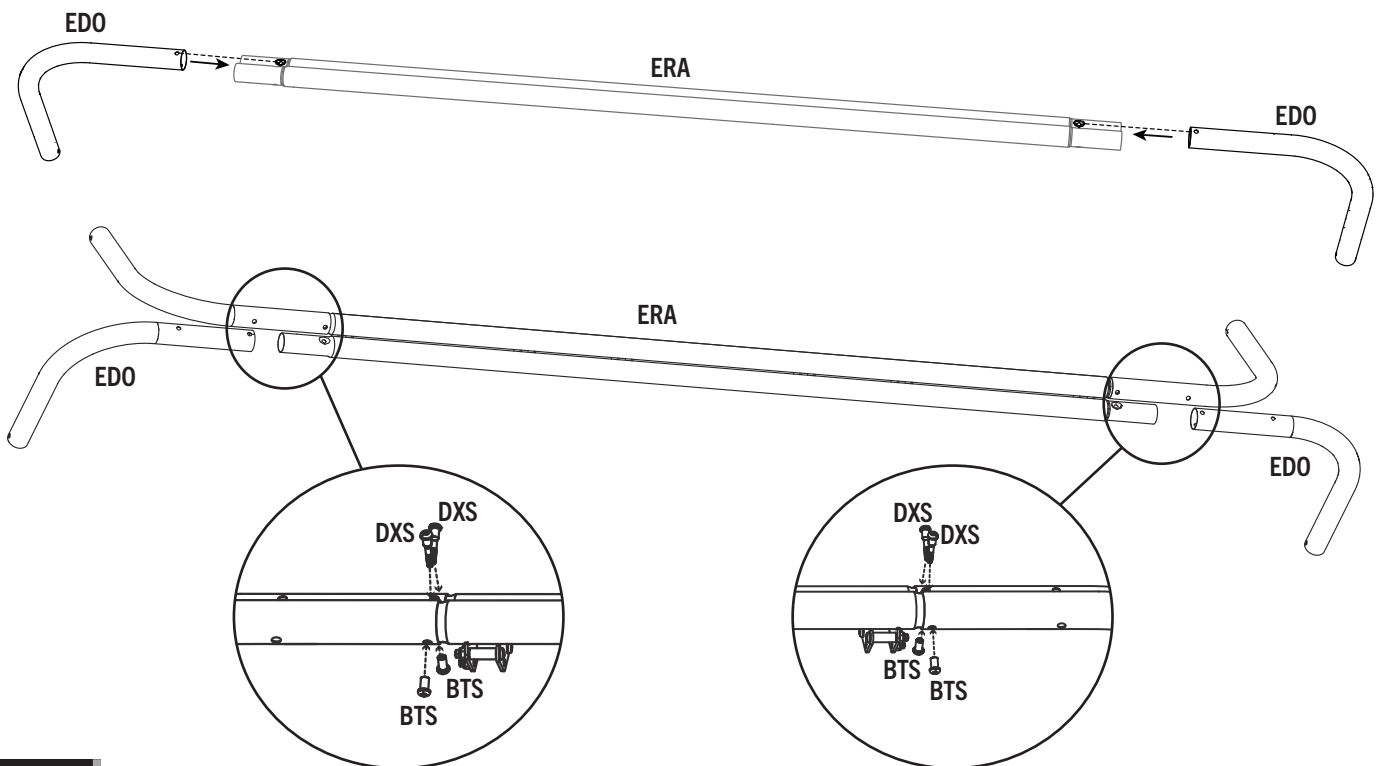

1.4

- Secure the four (4) **curved tubes (EDO)** onto the swing bar using the hardware indicated.
- Attachez bien les quatre (4) **tubes incurvés (EDO)** aux dessus de portique en utilisant la quincaillerie indiquée.
- Sujete los cuatro (4) **tubos curvos (EDO)** sobre las vigas superiores usando el herraje indicado.

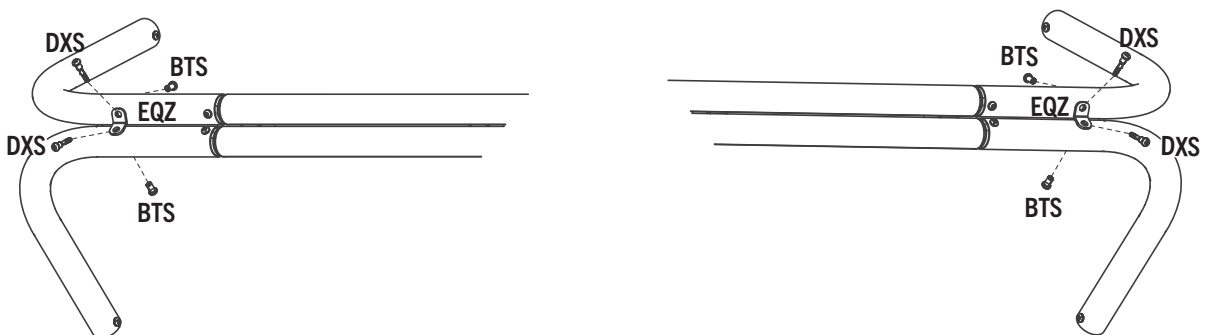

► SECTION 1 (CONTINUED) / SECTION 1 (SUITE) / SECCIÓN 1 (CONTINUACIÓN)

TOOLS AND HARDWARE REQUIRED / OUTILS ET QUINCAILLERIE REQUIS / INSTRUMENTAL Y HERRAJE REQUERIDOS

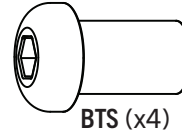
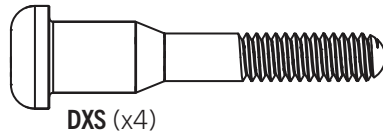
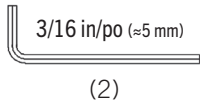

1.5

- Insert the **foot caps (EDQ)** into the **A-frame legs (EDP)**.
- Insérez les **capuchons de pied (EDQ)** dans les extrémités des **pieds de la charpente en « A » (EDP)**.
- Inserte los **taponos de pata (EDQ)** en los extremos de las **patas del armazón en «A» (EDP)**.

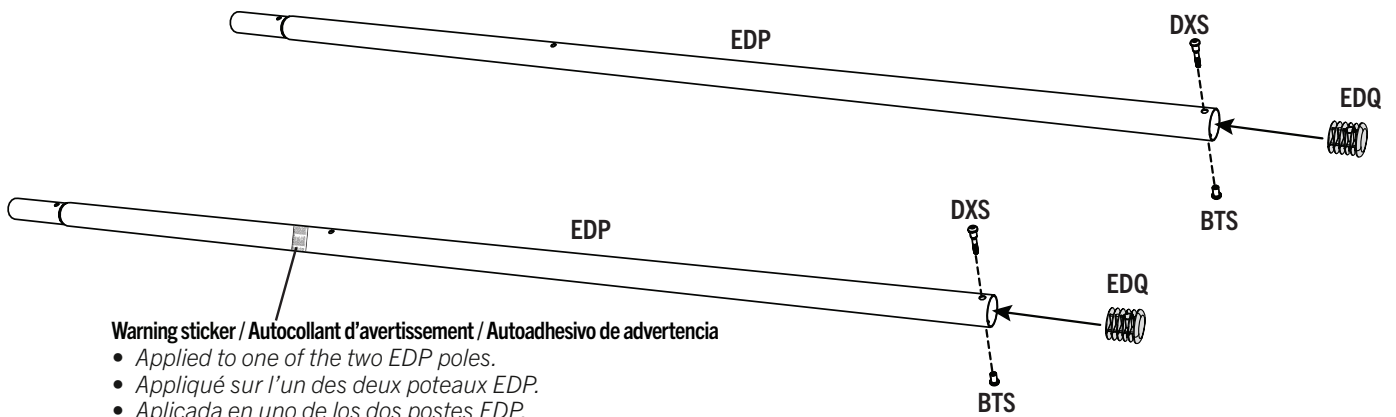

1.6

- Insert the **A-frame legs (EDP)** into the ends of the swing bar.
- Insérez les **pieds de la charpente en « A » (EDP)** dedans le extrémités de la dessus de portique.
- Inserte las **patas del armazón en «A» (EDP)** dentro de los extremos de la vigas superiores.

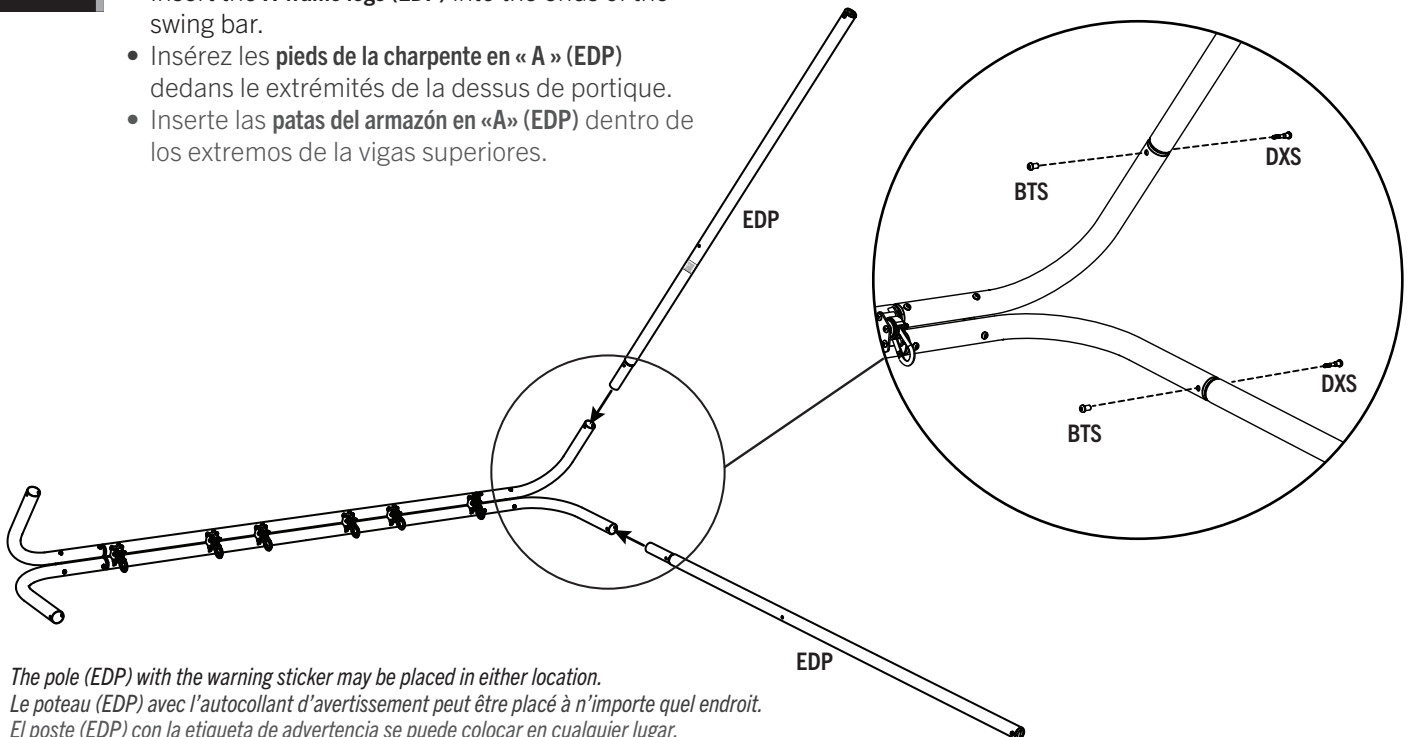

- The pole (EDP) with the warning sticker may be placed in either location.
- Le poteau (EDP) avec l'autocollant d'avertissement peut être placé à n'importe quel endroit.
- El poste (EDP) con la etiqueta de advertencia se puede colocar en cualquier lugar.

► SECTION 1 (CONTINUED) / SECTION 1 (SUITE) / SECCIÓN 1 (CONTINUACIÓN)

TOOLS AND HARDWARE REQUIRED / OUTILS ET QUINCAILLERIE REQUIS / INSTRUMENTAL Y HERRAJE REQUERIDOS

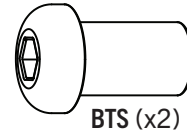
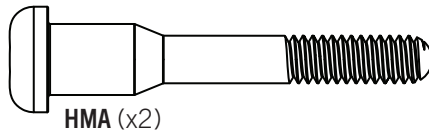
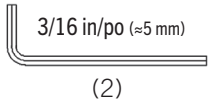

1.7

- Secure the **turnbar (BKN)** to the A-frame assembly. Ensure the turnbar rests flush against the **A-frame legs (EDP)**.
- Attachez la **barre giratoire (BKN)** à la charpente en « A ». Vérifiez que la barre est au ras des **pieds de la charpente en « A » (EDP)**.
- Sujete la **barra giratoria (BKN)** al armazón en «A». Verifique que la barra queda a ras de las **patas del armazón en «A» (EDP)**.

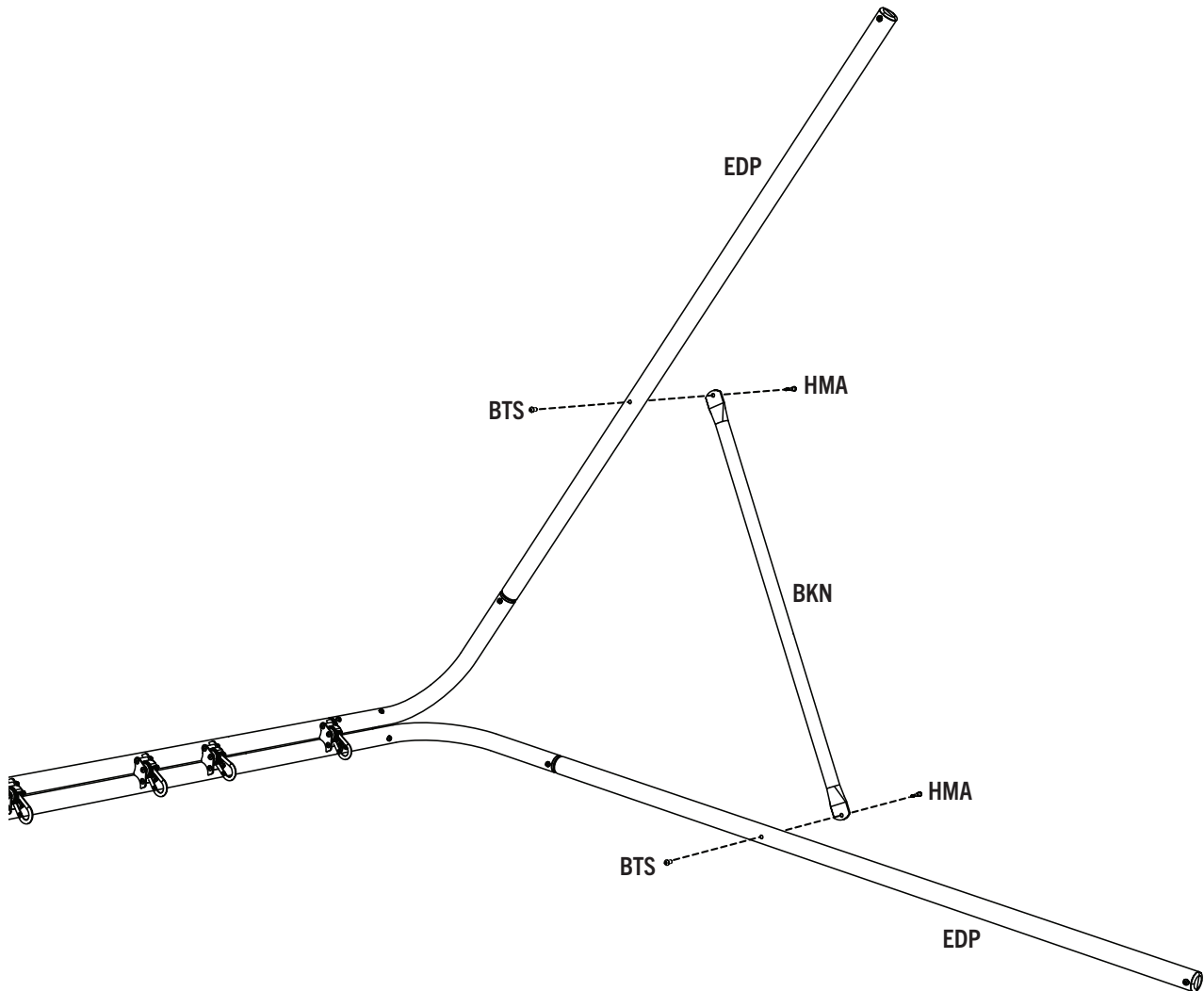

► SECTION 1 (CONTINUED) / SECTION 1 (SUITE) / SECCIÓN 1 (CONTINUACIÓN)

TOOLS AND HARDWARE REQUIRED / OUTILS ET QUINCAILLERIE REQUIS / INSTRUMENTAL Y HERRAJE REQUERIDOS

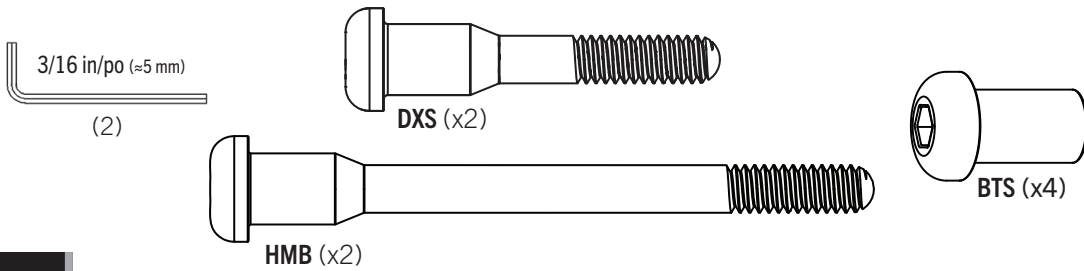

1.8

- Insert the **foot caps (EDQ)** into the **A-frame legs (deck side) (DWY)**.
- Insérez les **capuchons de pied (EDQ)** dans les extrémités des **pieds de la charpente en « A » (côté de la plate-forme) (DWY)**.
- Inserte los **taponos de pata (EDQ)** en los extremos de las **patas del armazón en «A» (lado de la plataforma) (DWY)**.

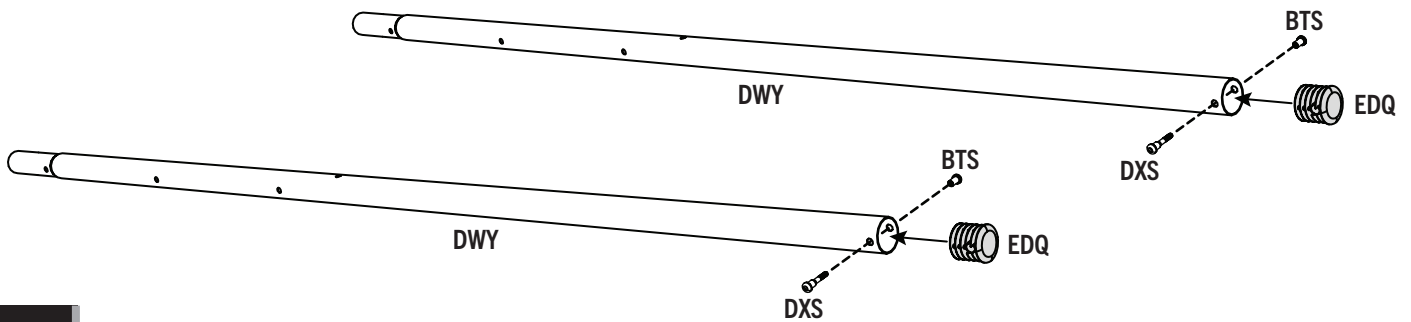

1.9

- Insert the **A-frame legs (deck side) (DWY)** into the ends of the swing bar. Attach with the hardware shown. Only finger-tighten the hardware for now.
- Insérez les **pieds de la charpente en « A » (côté de la plate-forme) (DWL)** dedans le extrémités de la dessus de portique. Attachez la quincaillerie indiquée. Ne serrez la quincaillerie qu'à la main.
- Inserte las **patas del armazón en «A» (lado da la plataforma) (DWL)** dentro de los extremos de la vigas superiores. Sujetar el herraje indicado. Sólo apriete este herraje con los dedos.

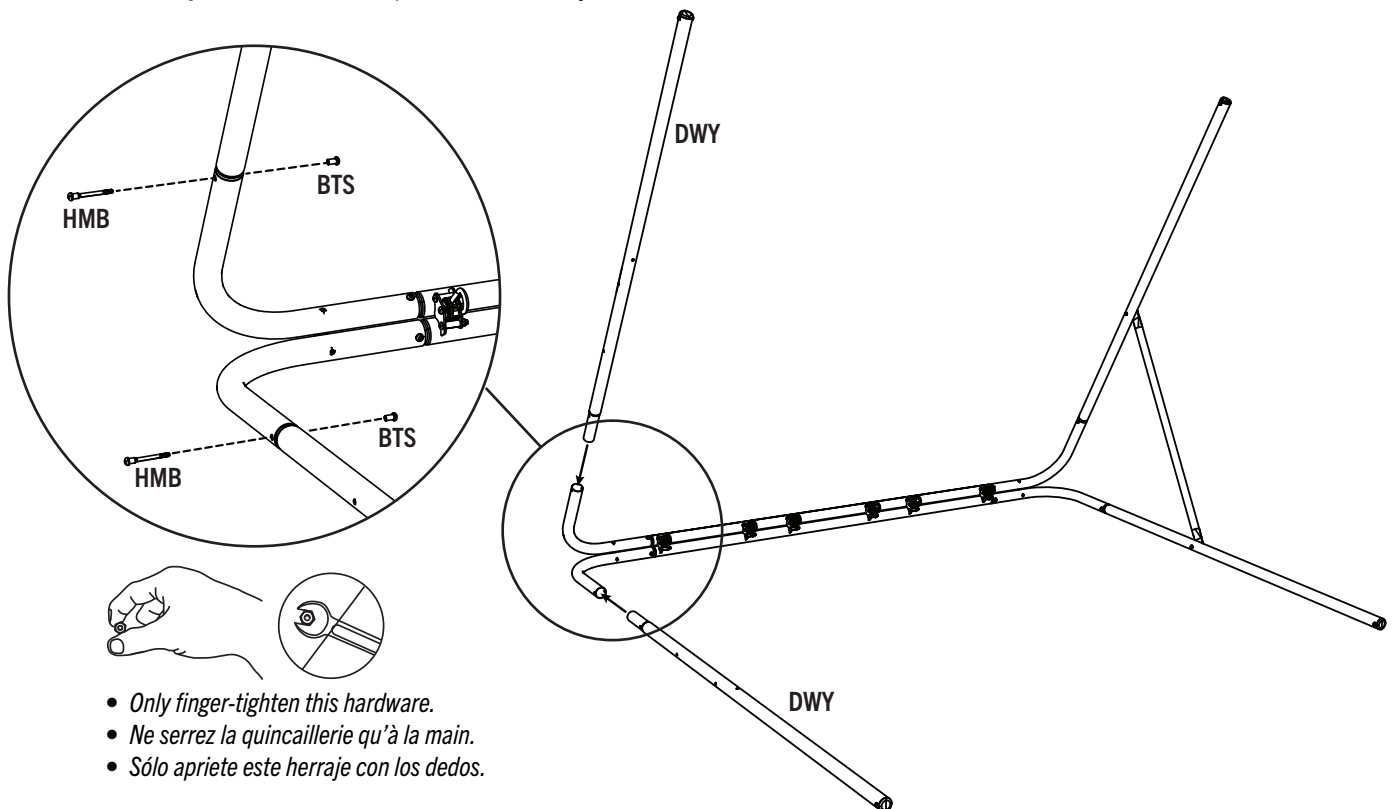

- Only finger-tighten this hardware.
- Ne serrez la quincaillerie qu'à la main.
- Sólo apriete este herraje con los dedos.

► SECTION 1 (CONTINUED) / SECTION 1 (SUITE) / SECCIÓN 1 (CONTINUACIÓN)

TOOLS AND HARDWARE REQUIRED / OUTILS ET QUINCAILLERIE REQUIS / INSTRUMENTAL Y HERRAJE REQUERIDOS

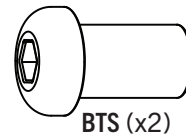
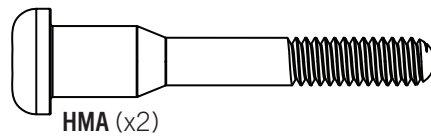
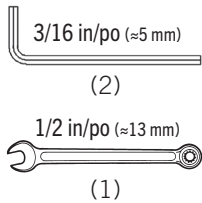

1.10

- Secure the **cross bar (DWO)** to the A-frame assembly. Ensure the turnbar rests flush against the **A-frame legs (EDP)**.
- Attachez la **barre de support (DWO)** à la charpente en «A». Vérifiez que la barre est au ras des **pieds de la charpente en «A» (EDP)**.
- Sujete la **barra de soporte (DWO)** al armazón en «A». Verifique que la barra queda a ras de las **patas del armazón en «A» (EDP)**.

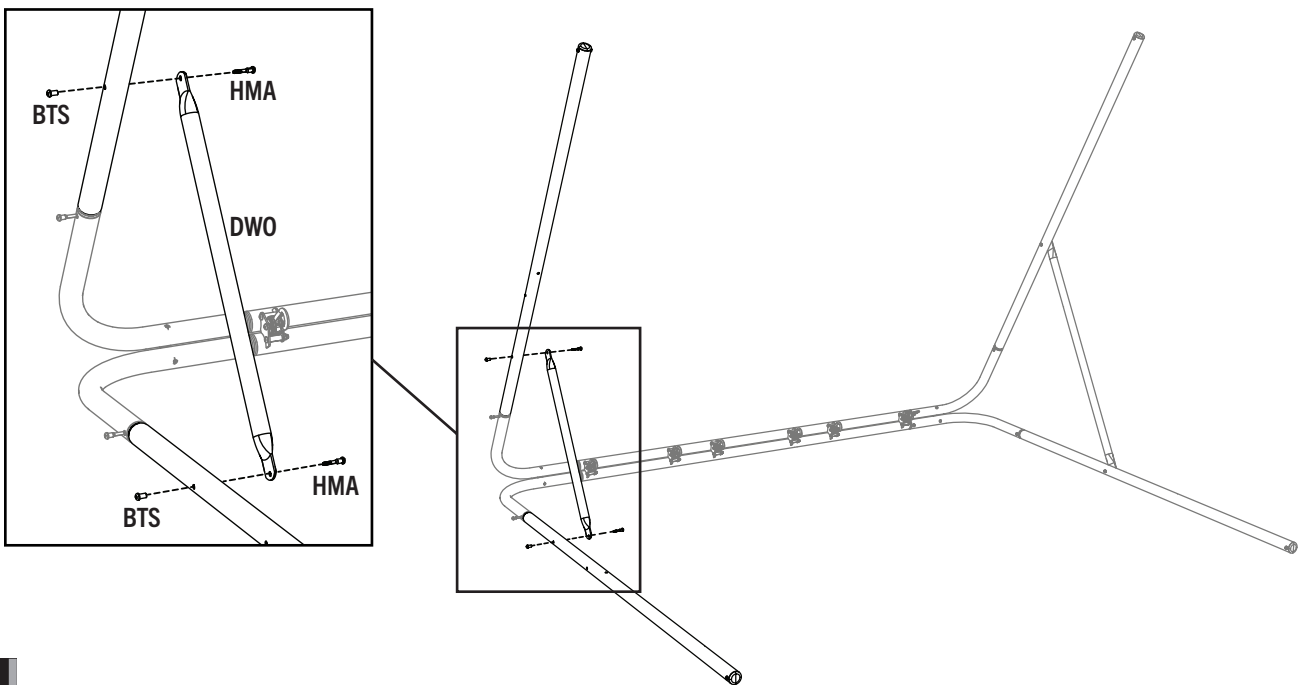

1.11

- With the help of another adult, stand the A-frame up on its feet.
- Avec l'aide d'un autre adulte, placez le cadre en A sur ses pieds.
- Con la ayuda de otro adulto, levante el marco en A sobre sus pies.

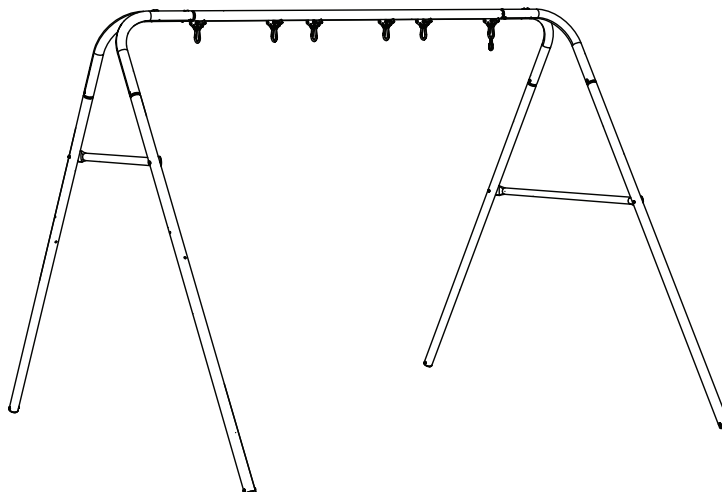

2

DECK ASSEMBLY / ASSEMBLAGE DE LA PLATE-FORME / ENSAMBLAJE DE LA PLATAFORMA



HARDWARE REQUIRED / QUINCAILLERIE REQUISE / HERRAJE REQUERIDO

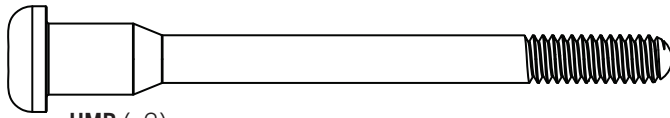
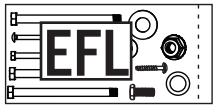

HMB (x2)

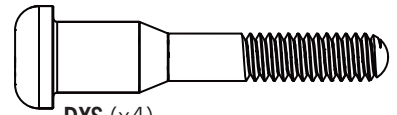

DXS (x4)

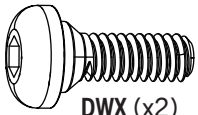

DWX (x2)

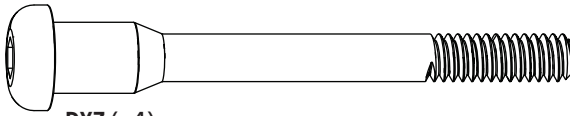

DXZ (x4)

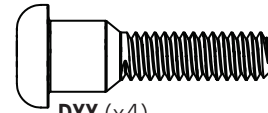

DXX (x4)

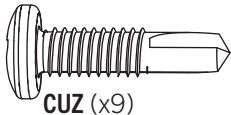

CUZ (x9)

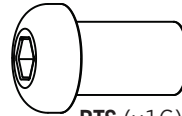

BTS (x16)



PARTS REQUIRED / PIÈCES REQUISES / PIEZAS REQUERIDAS

CONTENTS OF BOX 1 / CONTENU DE LA BOÎTE 1 / CONTENIDO DE LA CAJA 1

Plastic parts / Pièces en plastique / Piezas de plástico

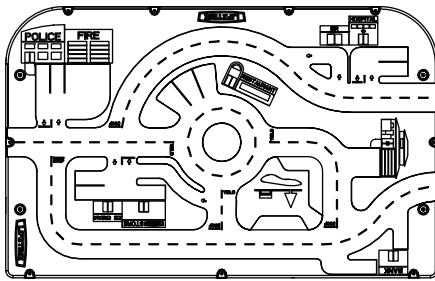

DYB (x1)

Metal parts / Pièces en métal / Piezas de metal

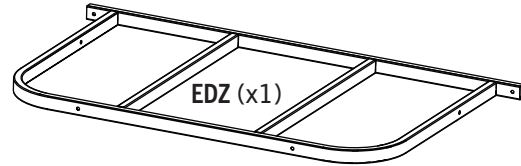

EDZ (x1)

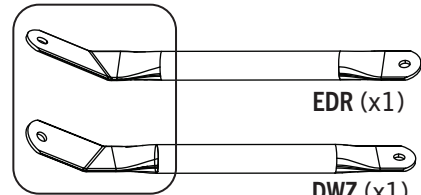

EDR (x1)

DWZ (x1)



EEF (x2)

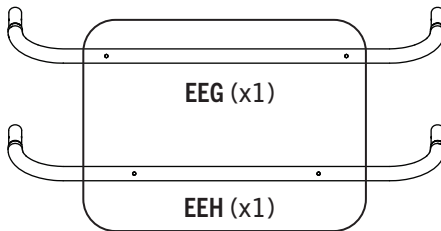

EEG (x1)

EEH (x1)

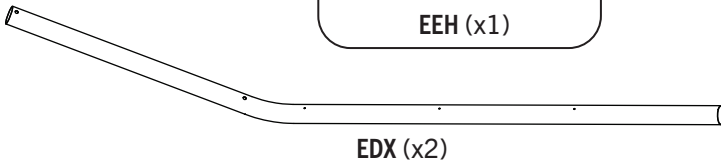

EDX (x2)

Parts bag / Sac de pièces / Bolsa de piezas

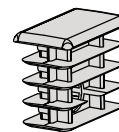

EEA (x2)

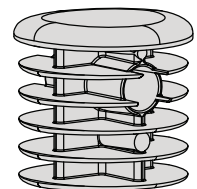

EDQ (x4)



TOOLS REQUIRED / OUTILS REQUIS / INSTRUMENTAL REQUERIDO

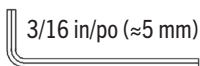

3/16 in/po (≈5 mm)

(2)



(2)



(1)

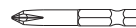

(1)

► SECTION 2 (CONTINUED) / SECTION 2 (SUITE) / SECCIÓN 2 (CONTINUACIÓN)

TOOLS AND HARDWARE REQUIRED / OUTILS ET QUINCAILLERIE REQUIS / INSTRUMENTAL Y HERRAJE REQUERIDOS

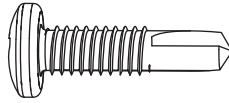
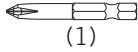
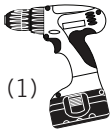

CUZ (x9)



- If you have trouble with this section, scan the code below to view a video on the assembly.
- Si tiene problemas con esta sección, escanee le code en bas pour voir un vidéo sur l'assemblage.
- Si vous avez des problèmes avec cette section, scannez el código debajo para ver un video sobre el ensamble.

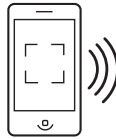

go.lifetime.com/climbandslide-section2

2.1

- Insert an **end cap (EEA)** into each end of the **deck frame (EDZ)** as shown.
- Insérez un **capuchon (EEA)** dans chaque extrémité de la **charpente de la plate-forme (EDZ)** comme illustré.
- Inserte un **tapón (EEA)** en cada extremo del **armazón de la plataforma (EDZ)** como se muestra.

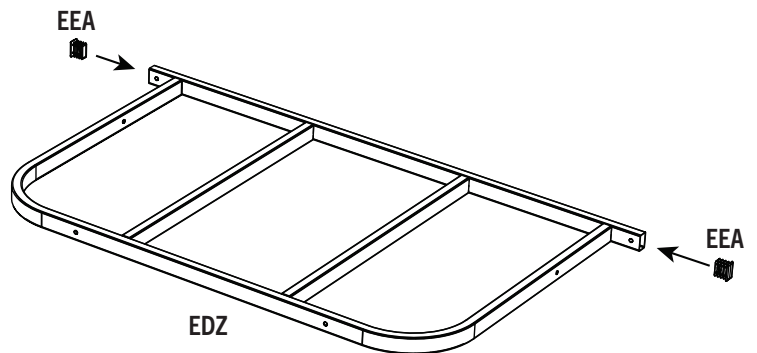

2.2

- Use an electric drill to attach the **deck (DYB)** to the deck frame using the hardware indicated.
- Utilisez un perceuse électrique pour attacher bien la **plate-forme (DYB)** à la charpente de la plate-forme à l'aide de quincaillerie indiquée.
- Use un taladro eléctrico para sujetar la **plataforma (DYB)** al armazón de la plataforma usando el herraje indicado.

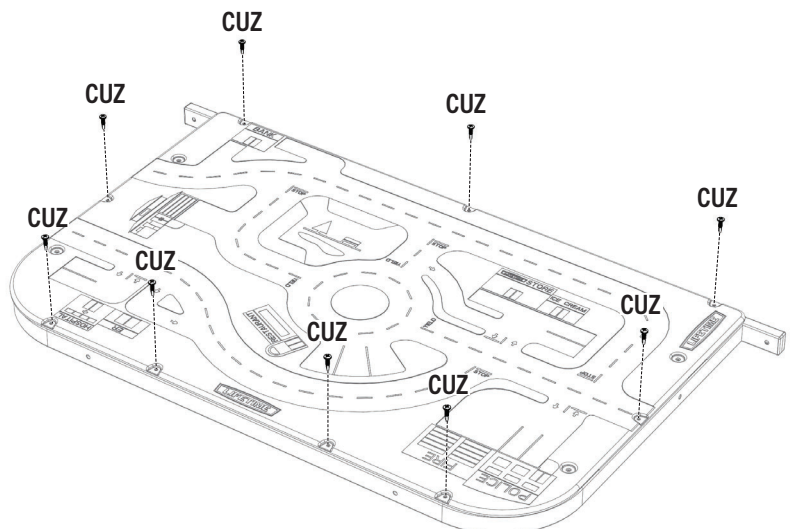
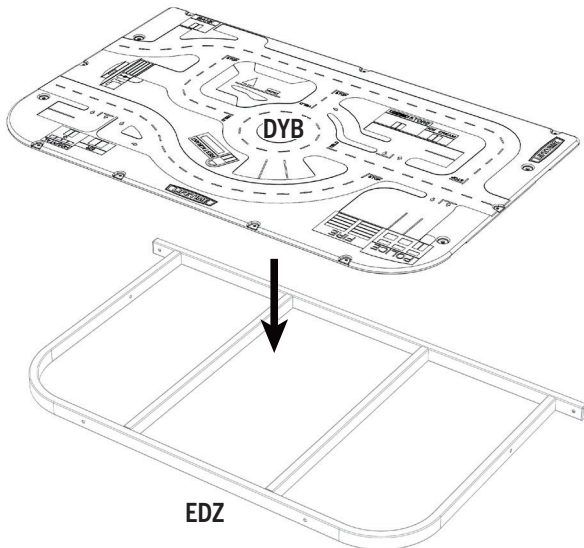

► SECTION 2 (CONTINUED) / SECTION 2 (SUITE) / SECCIÓN 2 (CONTINUACIÓN)

TOOLS AND HARDWARE REQUIRED / OUTILS ET QUINCAILLERIE REQUIS / INSTRUMENTAL Y HERRAJE REQUERIDOS

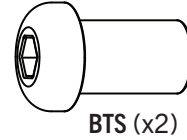
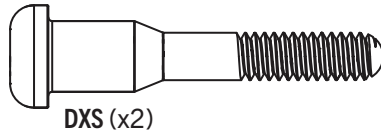
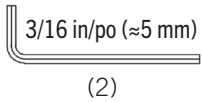

2.3

- Insert an **end cap (EDQ)** into both ends of the **climbing wall tubes (EDX)** as shown.
- Insérez un **capuchon (EDQ)** dans chaque extrémité des **tubes du mur d'escalade (EDX)** comme illustré.
- Inserte un **tapón (EDQ)** en cada extremo de los **tubos del muro de escalada (EDX)** como se muestra.

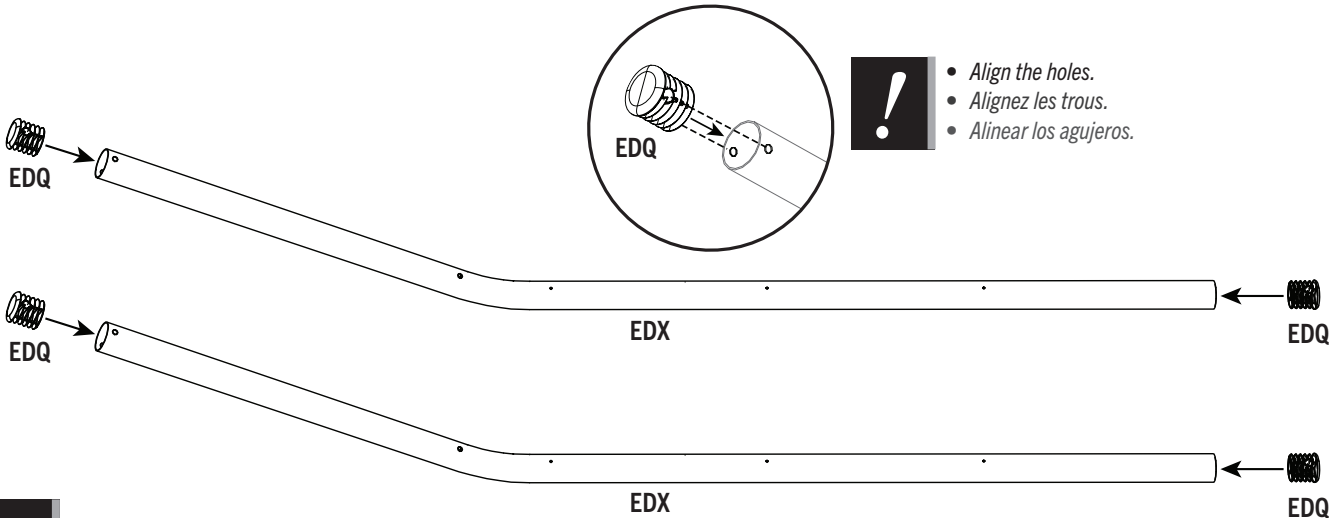

2.4

- Secure the **end cap (EDQ)** to the long end of each **climbing wall tube (EDX)** using the hardware shown. **DO NOT secure hardware to the short end of the climbing wall tube.**
- Attachez le **capuchon (EDQ)** dans chaque extrémité des **tubes du mur d'escalade (EDX)** comme illustré. **NE PAS fixer la quincaillerie à l'extrémité courte du tube du mur d'escalade.**
- Sujete bien la **tapón (EDQ)** en cada extremo de los **tubos del muro de escalada (EDX)** como se muestra. **NO asegure el hardware al extremo corto del tubo de la pared para escalar.**

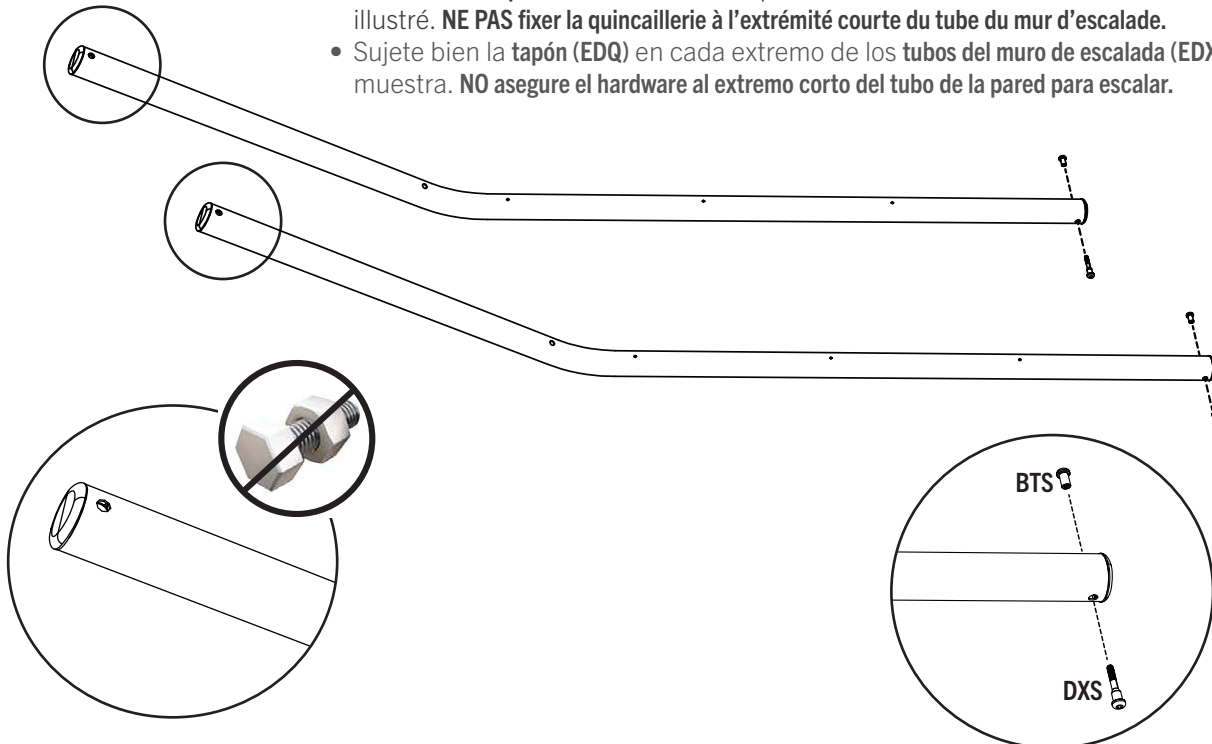

► SECTION 2 (CONTINUED) / SECTION 2 (SUITE) / SECCIÓN 2 (CONTINUACIÓN)

TOOLS AND HARDWARE REQUIRED / OUTILS ET QUINCAILLERIE REQUIS / INSTRUMENTAL Y HERRAJE REQUERIDOS

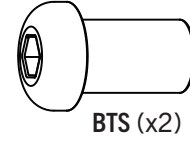
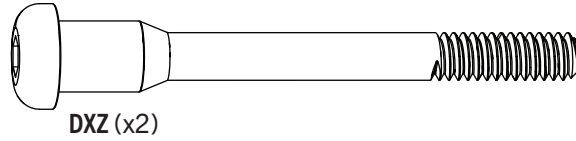
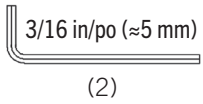

2.5

- With the help of another adult, secure the deck assembly to the A-frame with the hardware indicated.
- À l'aide d'un autre adulte, attachez l'assemblage de la plateforme à la charpente en « A » à l'aide de quincaillerie indiquée.
- Con la ayuda de otro adulto, sujete el ensamble de la plataforma al armazón en «A» usando el herraje indicado.

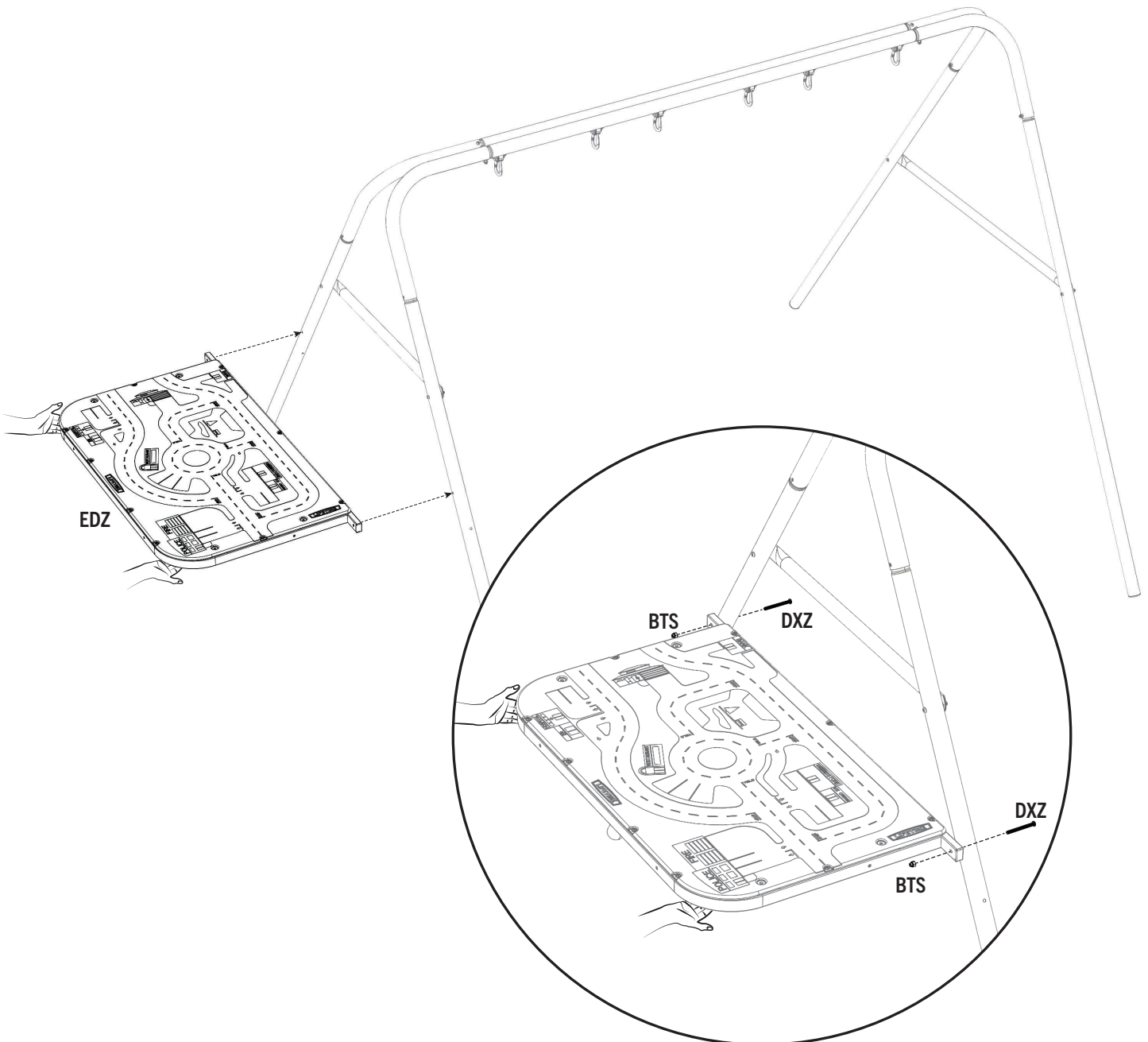

► SECTION 2 (CONTINUED) / SECTION 2 (SUITE) / SECCIÓN 2 (CONTINUACIÓN)

TOOLS AND HARDWARE REQUIRED / OUTILS ET QUINCAILLERIE REQUIS / INSTRUMENTAL Y HERRAJE REQUERIDOS

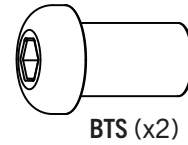
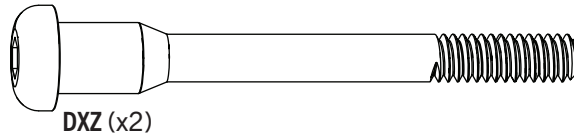
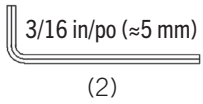

2.6

- Secure the **climbing wall tubes (EDX)** to the deck frame using the hardware indicated.
- Attachez bien les **tubes du mur d'escalade (EDX)** à la charpente de la plate-forme à l'aide de quincaillerie indiquée.
- Sujete bien los **tubos del muro de escalada (EDX)** al armazón de la plataforma usando el herraje indicado.

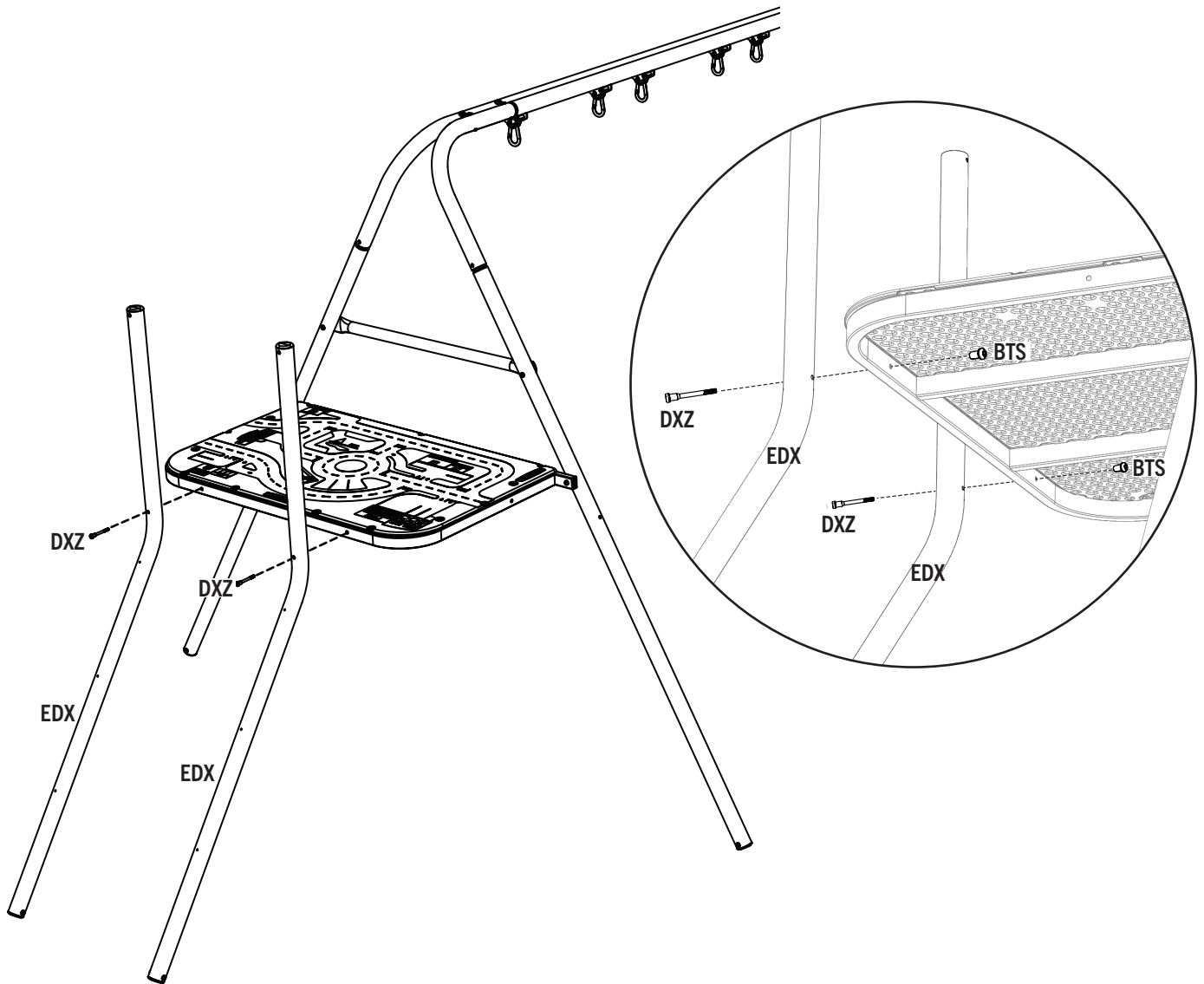

SECTION 2 (CONTINUED) / SECTION 2 (SUITE) / SECCIÓN 2 (CONTINUACIÓN)

TOOLS AND HARDWARE REQUIRED / OUTILS ET QUINCAILLERIE REQUIS / INSTRUMENTAL Y HERRAJE REQUERIDOS

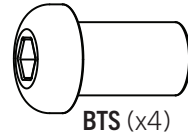
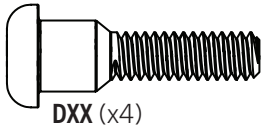
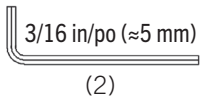

2.7

- Secure the parts of the deck railing together using the hardware indicated.
- Attachez les pièces de la balustrade les uns aux autres à l'aide de la quincaillerie indiquée.
- Sujete los piezas de la barandilla los unos a los otros usando el herraje indicado.

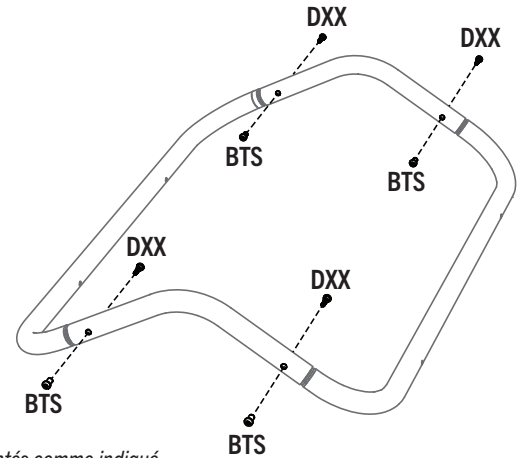
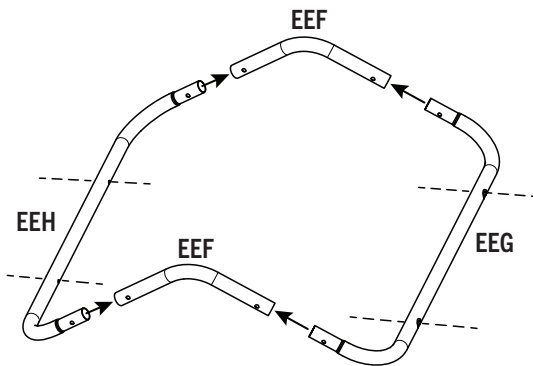
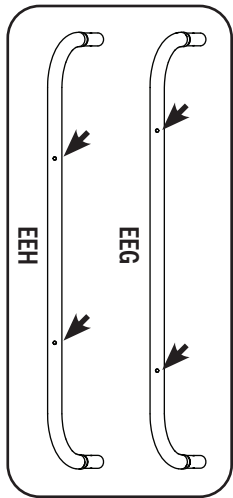

- Make sure the holes in EEH and EEG are oriented as shown.
- Assurez-vous que les trous dans les rails (EEH et EEG) sont orientés comme indiqué.
- Asegúrese de que los agujeros en los rieles (EEH y EEG) estén orientados como se muestra.

2.8

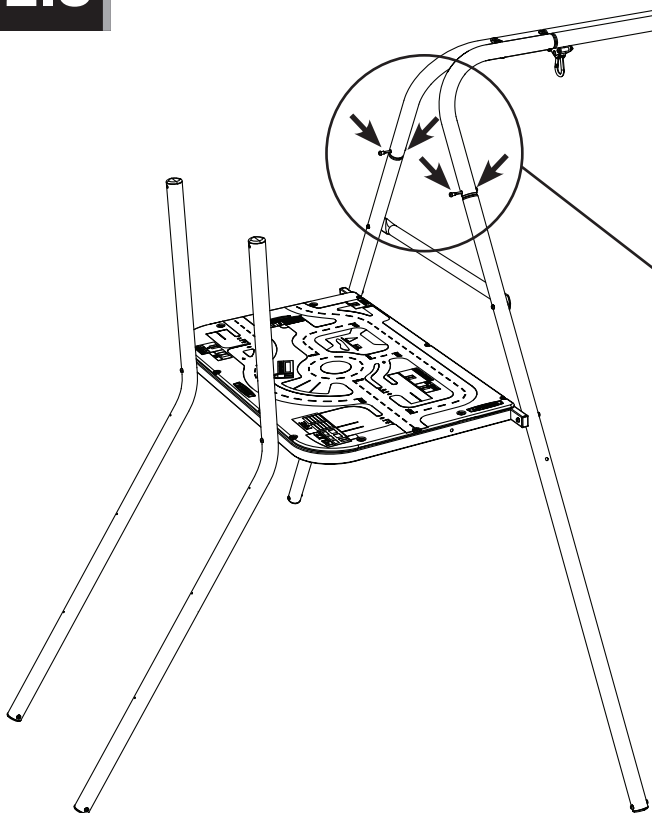

- Remove the hardware shown. This will be used to attach the deck railing in the next step.
- Retirez la quincaillerie indiquée. Cela servira à fixer le garde-corps à l'étape suivante.
- Retire el herraje que se muestra. Esto se usará para unir la barandilla en el siguiente paso.

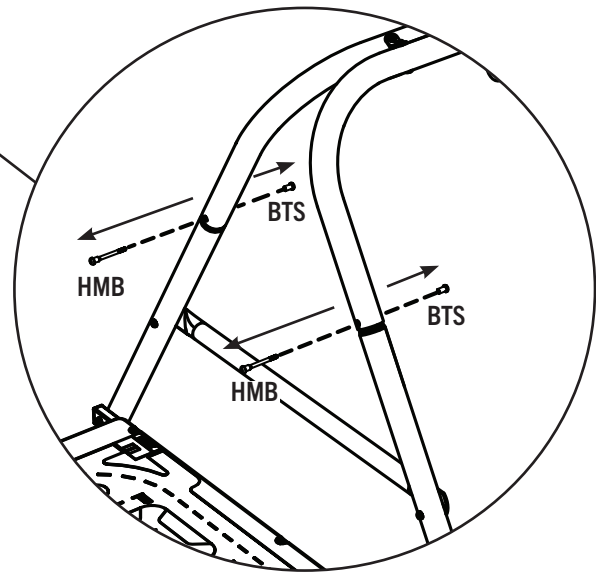

► SECTION 2 (CONTINUED) / SECTION 2 (SUITE) / SECCIÓN 2 (CONTINUACIÓN)

TOOLS AND HARDWARE REQUIRED / Outils et quincaillerie requis / Instrumental y herraje requeridos

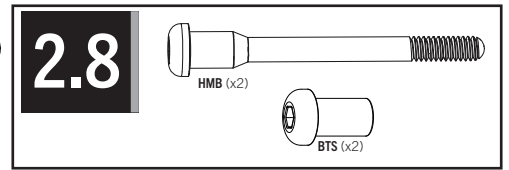
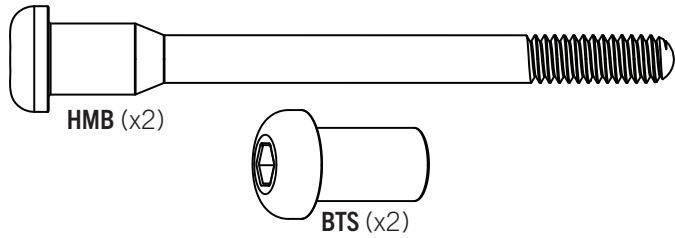
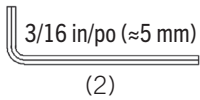

2.9

- **The deck railing assembly can only face one direction.** Align the holes in the deck railing with those in the A-frame and climbing wall tubes. Secure by using the hardware from the previous step, as well as the hardware shown above.
- **L'assemblage du garde-corps de la terrasse ne peut être orienté que dans une seule direction.** Alignez les trous dans la balustrade avec ceux de la charpente en « A » et les tubes du mur d'escalade. Attachez à l'aide de la quincaillerie de l'étape précédente, ainsi que le matériel illustré ci-dessus.
- **El conjunto de barandillas de la plataforma solo puede mirar en una dirección.** Alinee los agujeros en la barandilla con ellos en el armazón en «A» y los tubos del muro de escalada. Sujete usando el herraje del paso anterior, así como el hardware que se muestra arriba.

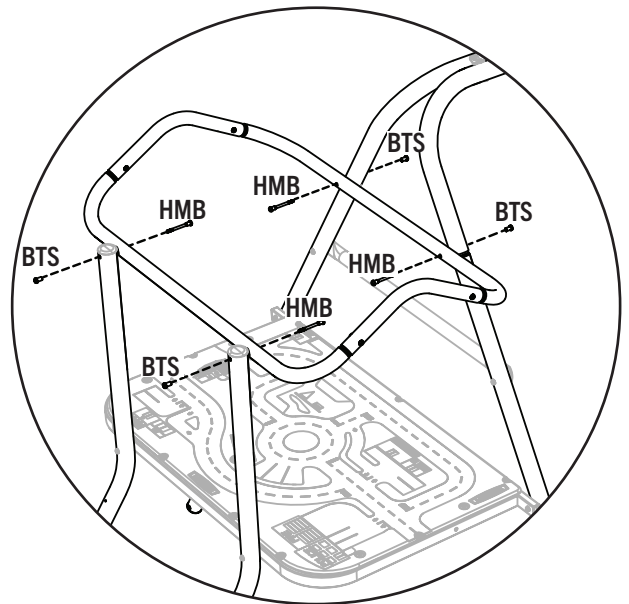
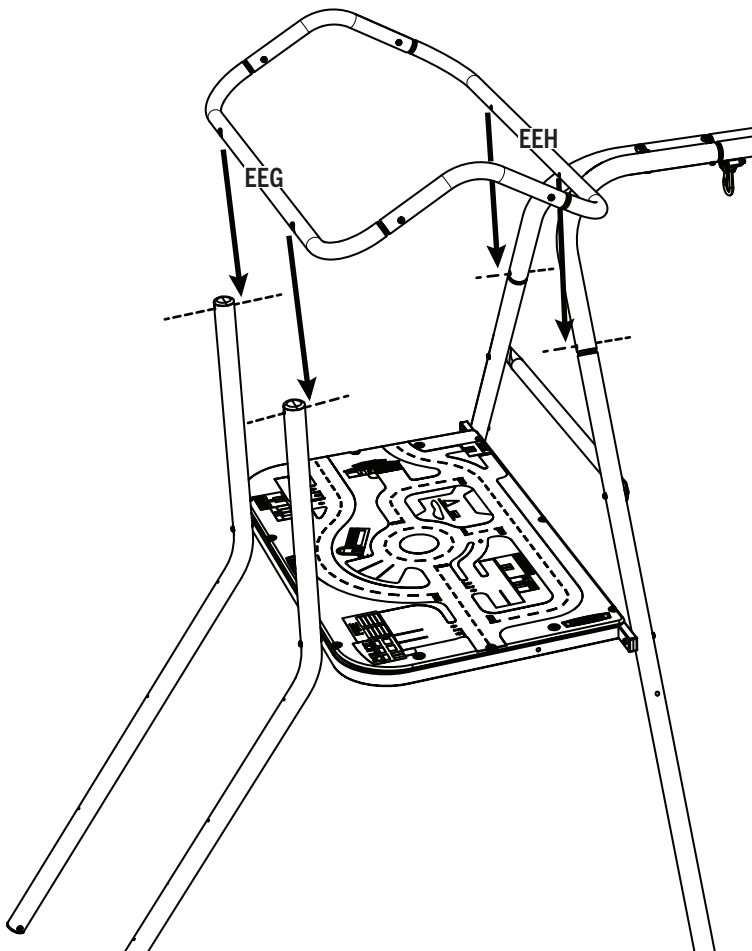
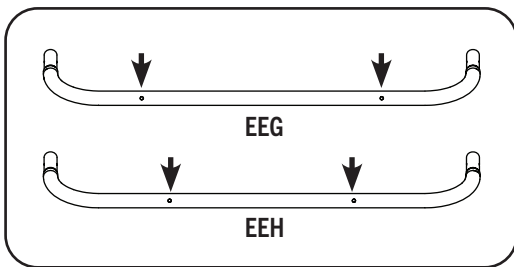

► SECTION 2 (CONTINUED) / SECTION 2 (SUITE) / SECCIÓN 2 (CONTINUACIÓN)

TOOLS AND HARDWARE REQUIRED / OUTILS ET QUINCAILLERIE REQUIS / INSTRUMENTAL Y HERRAJE REQUERIDOS

3/16 in/po (≈5 mm)
(2)

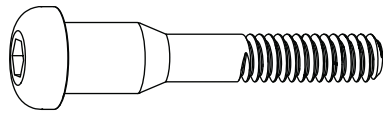

DXS (x1)

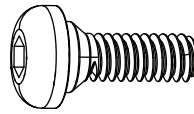

DWX (x1)

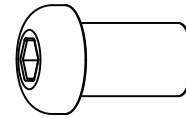

BTS (x2)

2.10

- Install **left deck brace (EDR)** onto the A-frame pole and deck assembly as shown.
- Installez la **plate-forme de support gauche (EDR)** sur le poteau de la charpente en « A » et de l'assemblée de pont comme indiqué.
- Instale **izquierda soportes de la plataforma (EDR)** en la «A» frame poste y asamblea cubierta como se muestra.

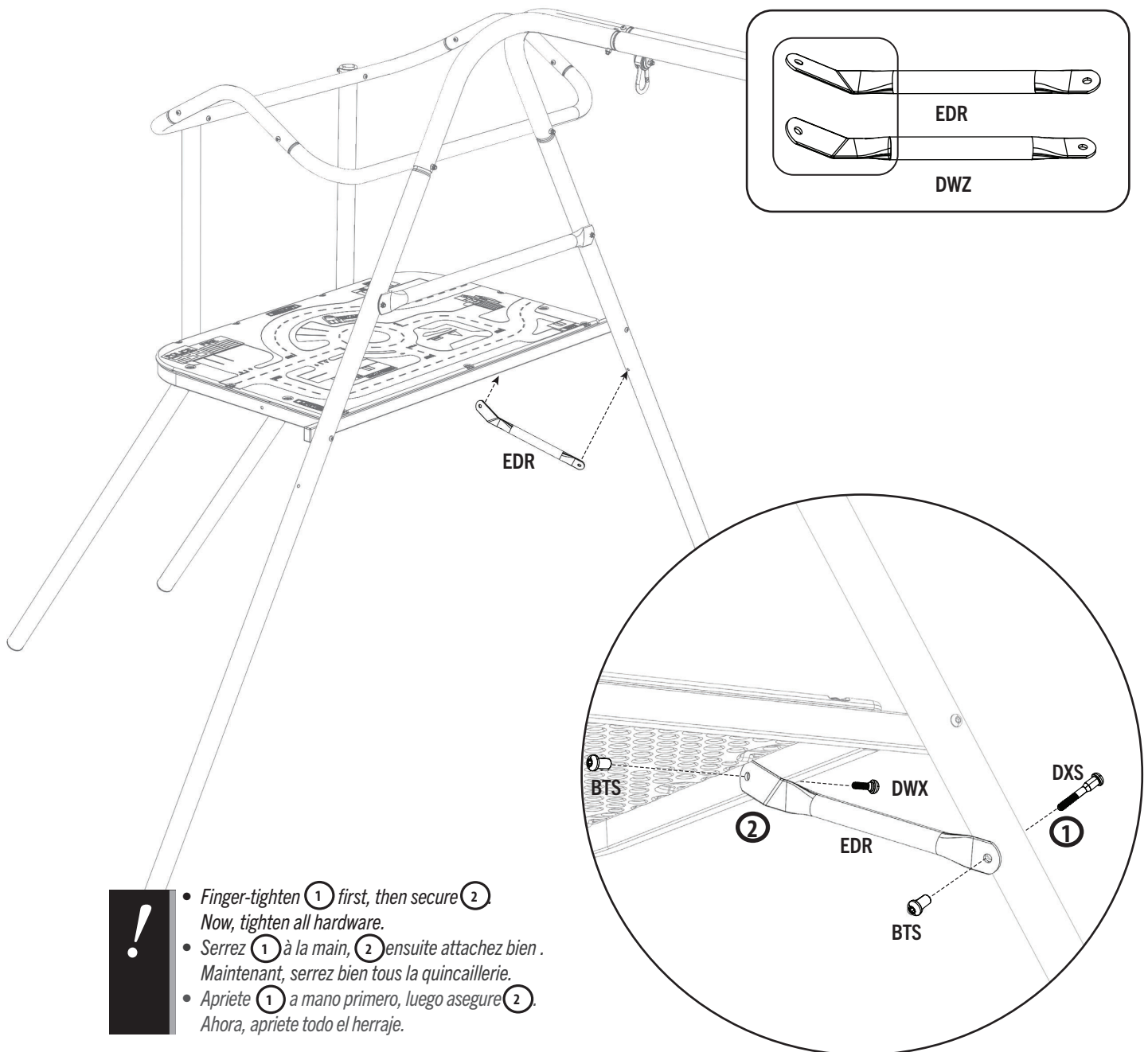

- **Finger-tighten ① first, then secure ②. Now, tighten all hardware.**
- **Serrez ① à la main, ② ensuite attachez bien. Maintenant, serrez bien tous la quincaillerie.**
- **Apriete ① a mano primero, luego asegure ②. Ahora, apriete todo el herraje.**



**This page intentionally left blank
Cette page est intentionnellement laissée en blanc
Esta página ha sido dejada en blanco intencionalmente**

Remove this section / Enlevez cette section / Retire esta sección



PARTS IDENTIFIER / IDENTIFICATEUR DE PIÈCES / IDENTIFICADOR DE PIEZAS

CONTENTS OF BOX 1 / CONTENU DE LA BOÎTE 1 / CONTENIDO DE LA CAJA 1

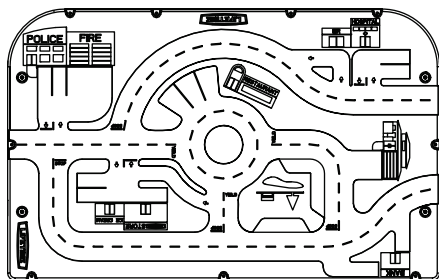

DYB (x1)

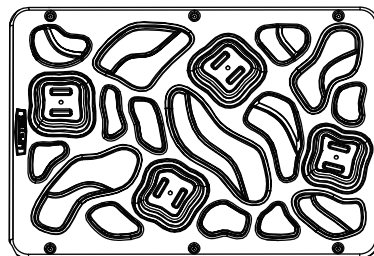

DZY (x1)

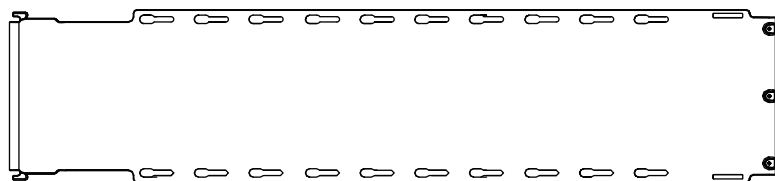

EEE (x1)

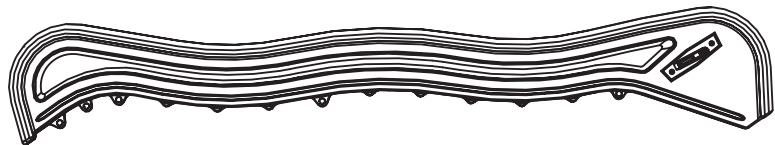

EEC (x1)



EED (x1)



ELV (x1)

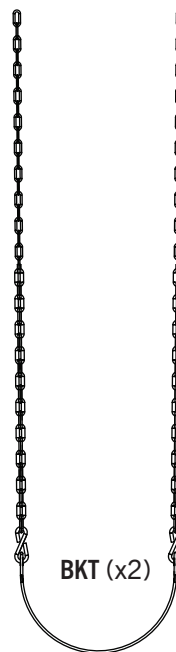

BKT (x2)

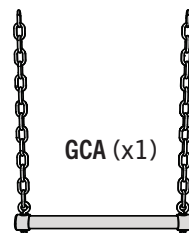

GCA (x1)

Remove this section / Enlevez cette section / Retire esta sección

Parts bag / Sac des pièces / Bolsa de piezas



EEN (x2)

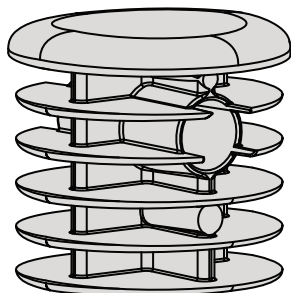

EDQ (x8)

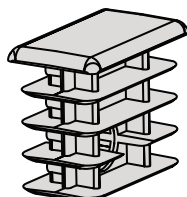

EEA (x2)

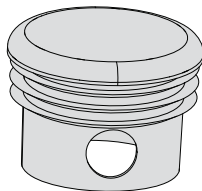

EAI (x2)

Parts bag / Sac des pièces / Bolsa de piezas



EAA (x1)



EAC (x1)



EAB (x1)



EAD (x1)

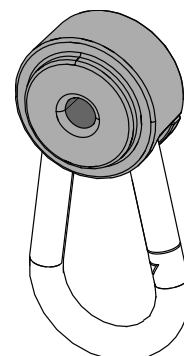

DZQ (x6)



PARTS IDENTIFIER / IDENTIFICATEUR DE PIÈCES / IDENTIFICADOR DE PIEZAS

CONTENTS OF BOX 1 / CONTENU DE LA BOÎTE 1 / CONTENIDO DE LA CAJA 1

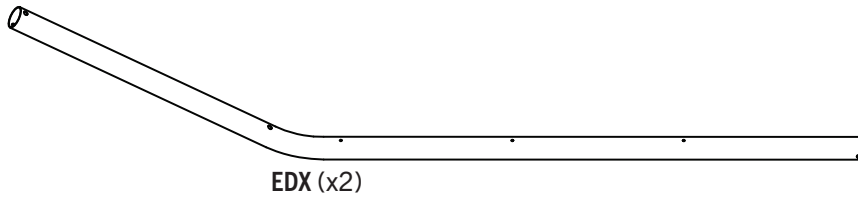

EDX (x2)

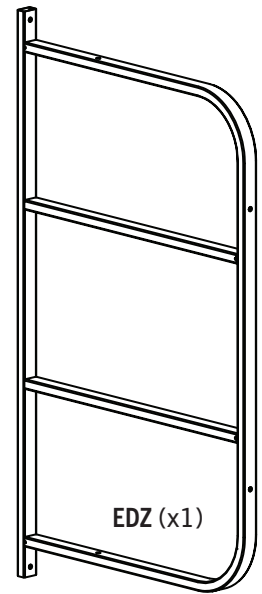

EDZ (x1)

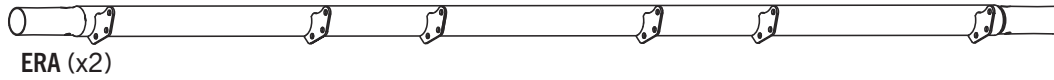

ERA (x2)

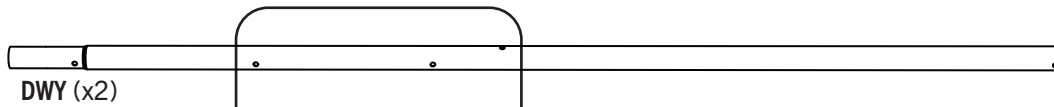

DWY (x2)

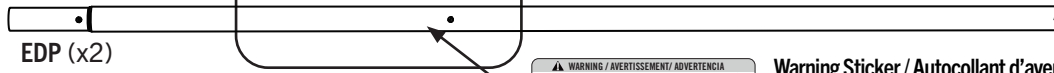

EDP (x2)



Warning Sticker / Autocollant d'avertissement / Autoadhesivo de advertencia

- Applied to one of the two EDP poles.
- Appliqué sur l'un des deux poteaux EDP.
- Aplicada en uno de los dos postes EDP.

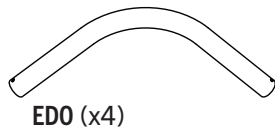

EDO (x4)

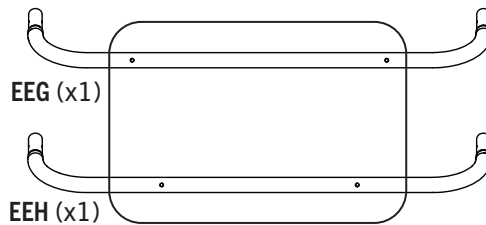

EEG (x1)

EEH (x1)

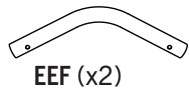

EEF (x2)



ELU (x5)

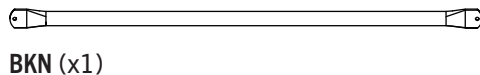

BKN (x1)

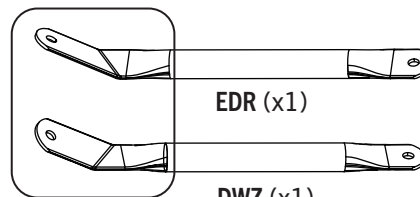

EDR (x1)

DWZ (x1)

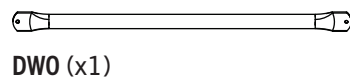

DWO (x1)

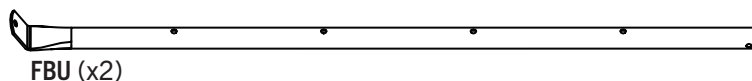

FBU (x2)

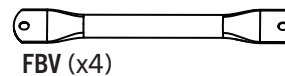

FBV (x4)

Hardware bags and blister packs / Sacs et paquettes de quincaillerie / Bolsas y blísters de herraje

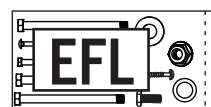

Remove this section / Enlevez cette section / Retire esta sección



**This page intentionally left blank
Cette page est intentionnellement laissée en blanc
Esta página ha sido dejada en blanco intencionalmente**

Remove this section / Enlevez cette section / Retire esta sección

► SECTION 2 (CONTINUED) / SECTION 2 (SUITE) / SECCIÓN 2 (CONTINUACIÓN)

TOOLS AND HARDWARE REQUIRED / OUTILS ET QUINCAILLERIE REQUIS / INSTRUMENTAL Y HERRAJE REQUERIDOS

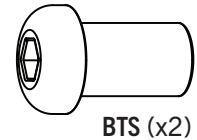
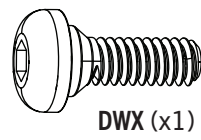
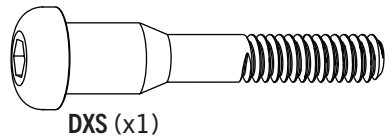
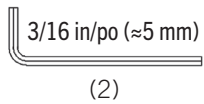

2.11

- Install **right deck brace (DWZ)** onto the A-frame pole and deck assembly as shown.
- Installez **plate-forme de support droite (DWZ)** sur le poteau de la charpente en « A » et de l'assemblée de pont comme illustré.
- Instale **soportes de la plataforma (DWZ)** en la «A» frame poste y asamblea cubierta como se muestra.

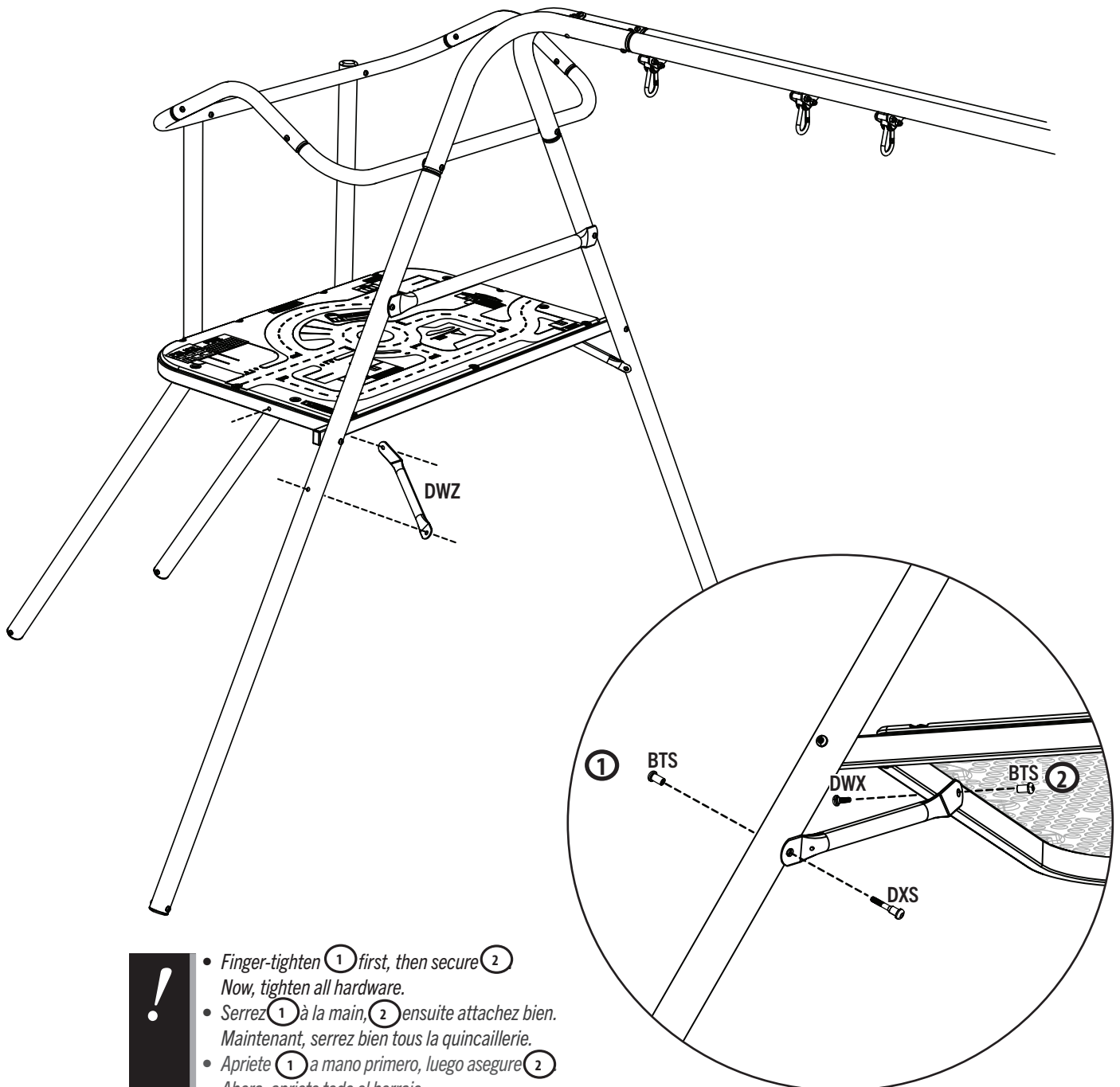

- Finger-tighten ① first, then secure ②
Now, tighten all hardware.
- Serrez ① à la main, ② ensuite attachez bien.
Maintenant, serrez bien tous la quincaillerie.
- Apriete ① a mano primero, luego asegure ②
Ahora, apriete todo el herraje.

3

SLIDE ASSEMBLY / ASSEMBLAGE DU TOBOGGAN / ENSAMBLAJE DEL TOBOGÁN



HARDWARE REQUIRED / QUINCAILLERIE REQUISE / HERRAJE REQUERIDO

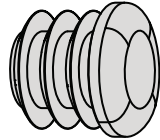
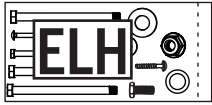

ELQ (x10)

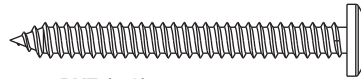

BYZ (x4)



PARTS REQUIRED / PIÈCES REQUISES / PIEZAS REQUERIDAS

CONTENTS OF BOX 1 / CONTENU DE LA BOÎTE 1 / CONTENIDO DE LA CAJA 1



ELV (x1)

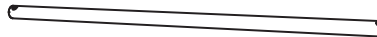

ELU (x5)



EEC (x1)



EED (x1)

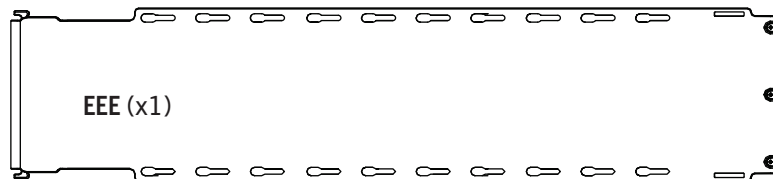

EEE (x1)

Parts bag / Sac de pièces / Bolsa de piezas



EEN (x2)



TOOLS REQUIRED / OUTILS REQUIS / INSTRUMENTAL REQUERIDO

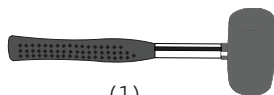

(1)



(1)

► SECTION 3 (CONTINUED) / SECTION 3 (SUITE) / SECCIÓN 3 (CONTINUACIÓN)

TOOLS AND HARDWARE REQUIRED / OUTILS ET QUINCAILLERIE REQUIS / INSTRUMENTAL Y HERRAJE REQUERIDOS



- If you have trouble with this section, scan the code below to view a video on the assembly.
- Si tiene problemas con esta sección, escanee el código en bas pour voir un vidéo sur l'assemblage.
- Si vous avez des problèmes avec cette section, scannez el código debajo para ver un video sobre el ensamble.

 **YouTube**

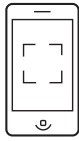

go.lifetime.com/climbandslide-section3

3.1

- Bend the plastic tab on the outside of the **right rail (EEC)** outward (**Do not cut**); then, insert the hook at the end of the **slide (EEE)** into the notch in the rail.
- Pliez la languette en plastique vers l'extérieur de la **rampe droite (EEC)** (**Ne la coupez pas**); ensuite, insérez le crochet dans le **toboggan (EEE)** dedans l'encoche dans la rampe.
- Pliegue de la lengüeta de plástico hacia el exterior de la **barra derecha (EEC)** (**No la corte**); entonces, inserte el gancho en el **tobogán (EEE)** dentro de la muesca en la barra.

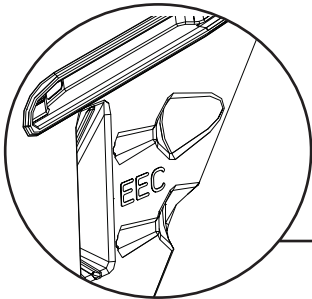

- Make sure to use the right rail (EEC) to complete this step.
- Identifier la rampe droite (EEC) pour compléter cette étape.
- Utilice la barra derecha (EEC) para completar este paso.

EEC

EEE



- Do not remove the plastic tab. It will be used later in the assembly.
- Ne pas retirer la languette en plastique. Vous la utiliserez plus tard dans l'assemblage.
- No quite la lengüeta de plástico. Se la usará más tarde en el ensamble.

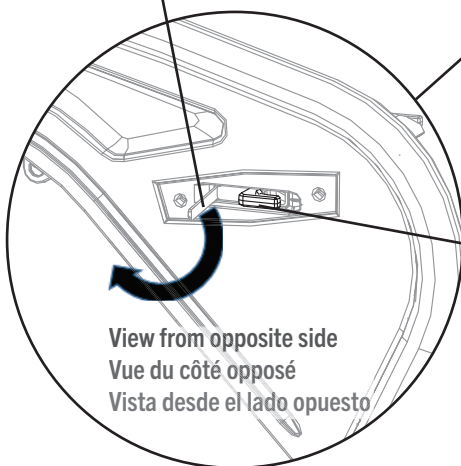

View from opposite side
Vue du côté opposé
Vista desde el lado opuesto

Hook
Crochet
Gancho

View from beneath the slide
Vue de dessous le toboggan
Vista desde debajo de la tobogan

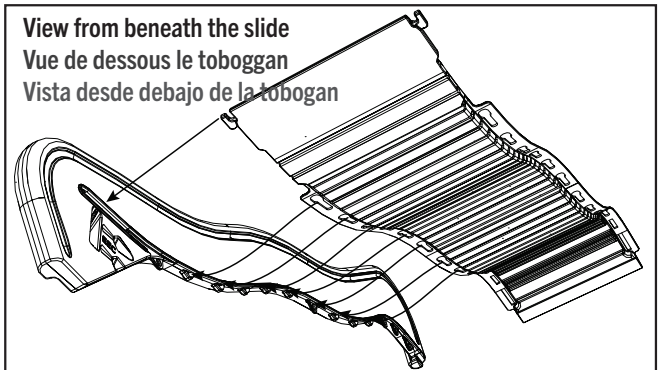

► SECTION 3 (CONTINUED) / SECTION 3 (SUITE) / SECCIÓN 3 (CONTINUACIÓN)

TOOLS AND HARDWARE REQUIRED / OUTILS ET QUINCAILLERIE REQUIS / INSTRUMENTAL Y HERRAJE REQUERIDOS

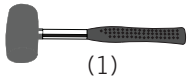

3.2

- Turn the slide over. Press all tabs in the right rail through the large holes in the slots in the slide. **Both bulbous sides of the tabs should be over the slots in the slide. If necessary, tap the slide with a rubber mallet.**
- Tourner le toboggan. Insérez toutes les languettes supérieures dans la barre droite juste au-delà des grands trous dans les fentes dans le toboggan. **Les deux côtés bulbeux des languettes doivent être au-dessus du toboggan. Si nécessaire, frappez le toboggan avec un maillet en caoutchouc.**
- Girar el tobogán. Inserte todas las lengüetas superiores en la barra derecha apenas pasado los agujeros grandes en las ranuras en el tobogán. **Los dos lados bulbosos de las lengüetas deben estar encima del tobogán. Si es necesario, golpee el tobogán con un mazo de goma.**



- *Do not move the tabs all the way to the end of the slots yet. If the first few tabs are fully engaged, you will not be able to insert the rest of the tabs into the remaining slots. If necessary, strike the opposite end of the slide rail until the tabs are positioned in the slots as shown.*
- *Ne déplacez pas encore complètement les languettes. Si ces languettes sont complètement embrayées, vous ne pourrez pas insérer le reste dans les fentes restantes. Si nécessaire, frappez l'extrémité opposée de la Rampe jusqu'à ce que les languettes soient positionnées dans les fentes comme illustré.*
- *No desplace por completo las lengüetas todavía. Si estas lengüetas están completamente engranadas, no podrá insertar el resto dentro de las ranuras restantes. Si es necesario, golpee el extremo opuesto de la Barra izquierda hasta que las lengüetas estén posicionadas en las ranuras como se muestra.*

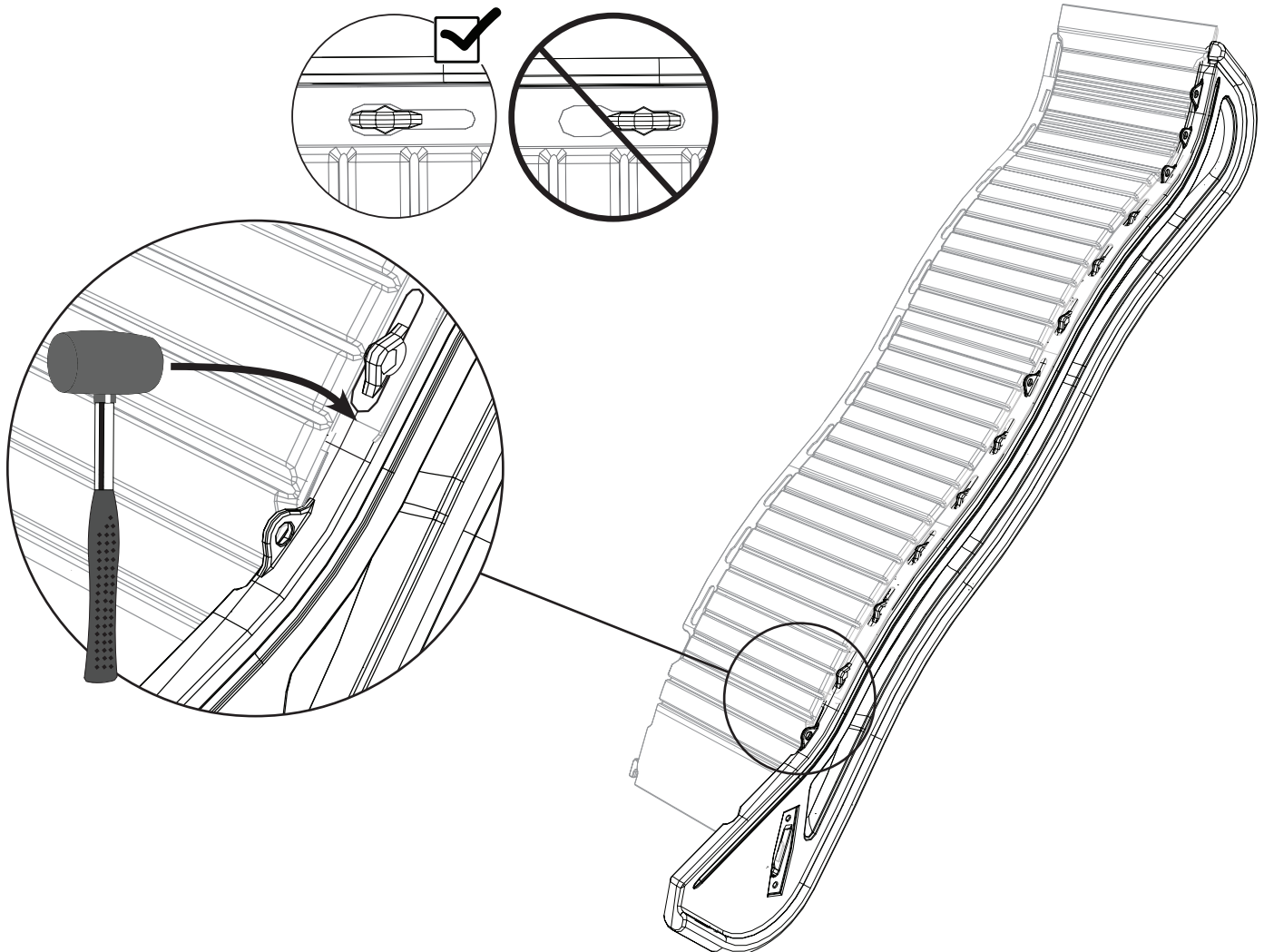

► SECTION 3 (CONTINUED) / SECTION 3 (SUITE) / SECCIÓN 3 (CONTINUACIÓN)

TOOLS AND HARDWARE REQUIRED / OUTILS ET QUINCAILLERIE REQUIS / INSTRUMENTAL Y HERRAJE REQUERIDOS

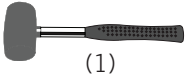

(1)



3.3

- After all the tabs have been inserted through the slots in the right rail, **gently tap the end of the rail on the grass or a piece of cardboard** to move the tabs up into the narrow end of the slots.
- Après avoir inséré toutes les languettes dans les fentes dans la rampe droite, **frappez la rampe doucement sur le gazon ou sur un morceau de carton** pour déplacer les languettes dans les extrémités étroites des fentes.
- Después de haber insertado las lengüetas por las ranuras en la barra derecha, **golpee la barra suavemente en el césped o sobre una pedacito de cartón** para desplazar las lengüetas en los extremos estrechos de las ranuras.

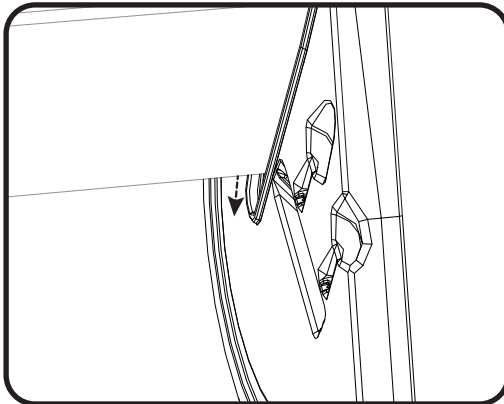
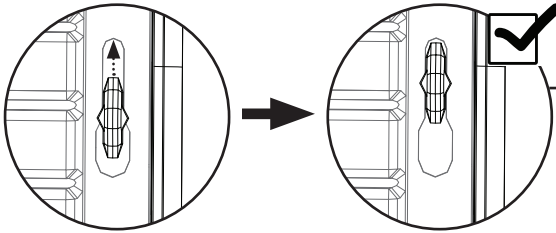

- *The slide must be fully engaged in the rail. The end of the slide should reach the end of the slot.*
- *Le toboggan doit être complètement engagé dans la rampe. Le bout du toboggan doit toucher le bout de la fente.*
- *El tobogán debe estar completamente engranado dentro de la barra. El extremo del tobogán debe tocar al extremo de la ranura.*

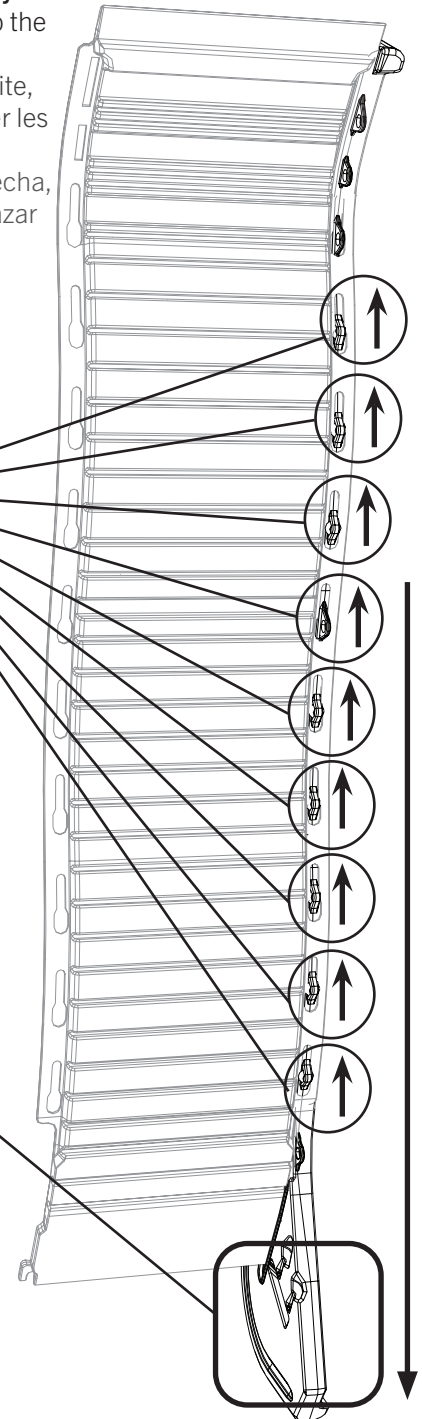

► SECTION 3 (CONTINUED) / SECTION 3 (SUITE) / SECCIÓN 3 (CONTINUACIÓN)

TOOLS AND HARDWARE REQUIRED / OUTILS ET QUINCAILLERIE REQUIS / INSTRUMENTAL Y HERRAJE REQUERIDOS



3.4

- After tapping slide into place, press the tab on rail back into position to lock the slide in place.
- Après avoir frappé le toboggan en place, remettez la languette dans la rampe en position pour verrouiller le toboggan en place.
- Después de tapar el tobogán en su lugar, reponga la lengüeta en la barra en us posición para cerrar el tobogán en su lugar.

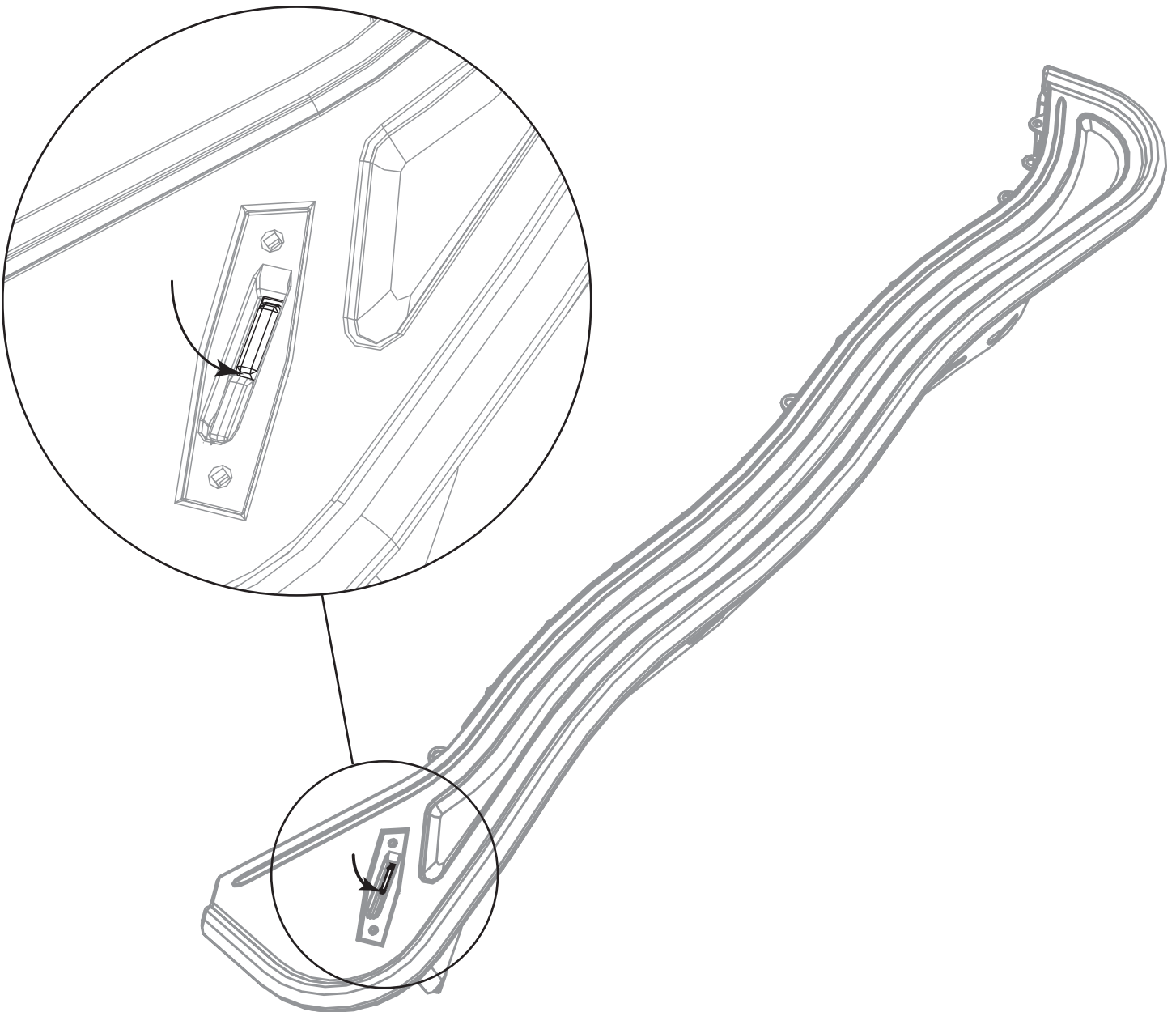

► SECTION 3 (CONTINUED) / SECTION 3 (SUITE) / SECCIÓN 3 (CONTINUACIÓN)

TOOLS AND HARDWARE REQUIRED / OUTILS ET QUINCAILLERIE REQUIS / INSTRUMENTAL Y HERRAJE REQUERIDOS

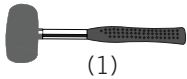

3.5

- Use a rubber mallet to gently tap a **Lifetime logo plate (EEN)** into the side of the slide assembly.
- Utilisez un maillet en caoutchouc pour frapper doucement une **plaque Lifetime (EEN)** dans de côté de l'assemblage du toboggan.
- Use un mazo de goma para golpear suavemente una **placa Lifetime (EEN)** en el lado del ensamble del tobogán.

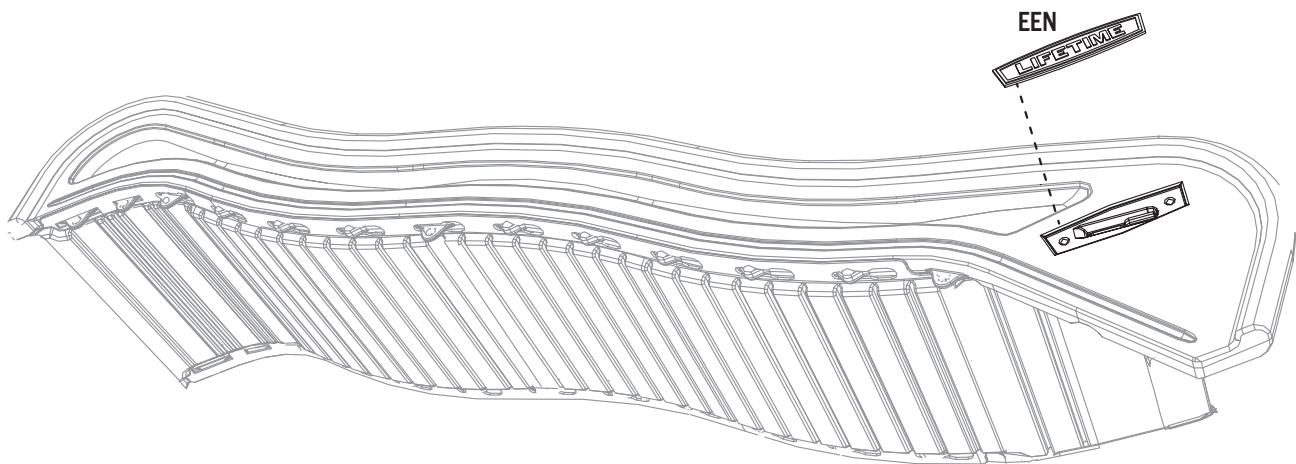

3.6

- Repeat steps 3.1– 3.5 for the **left rail (EED)**.
- Répétez les étapes 3.1 – 3.5 pour la **rampe gauche (EED)**.
- Repita los pasos 3.1 – 3.5 para la **barra izquierda (EED)**.

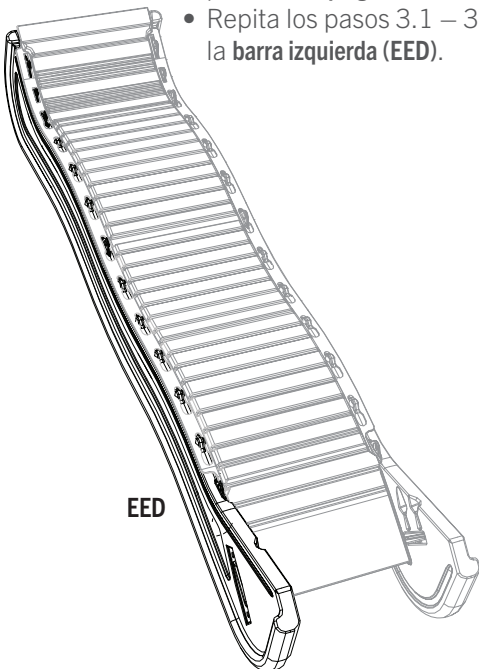

3.7

- Slide the tabs in the **lower slide support (ELV)** into the slots in the rails as shown.
- Glissez les languettes dans le **support inférieur du toboggan (ELV)** dans les fentes dans les rampes comme illustré.
- Deslice las lengüetas en el **soporte inferior del tobogán (ELV)** en las ranuras en las barras como se muestra.

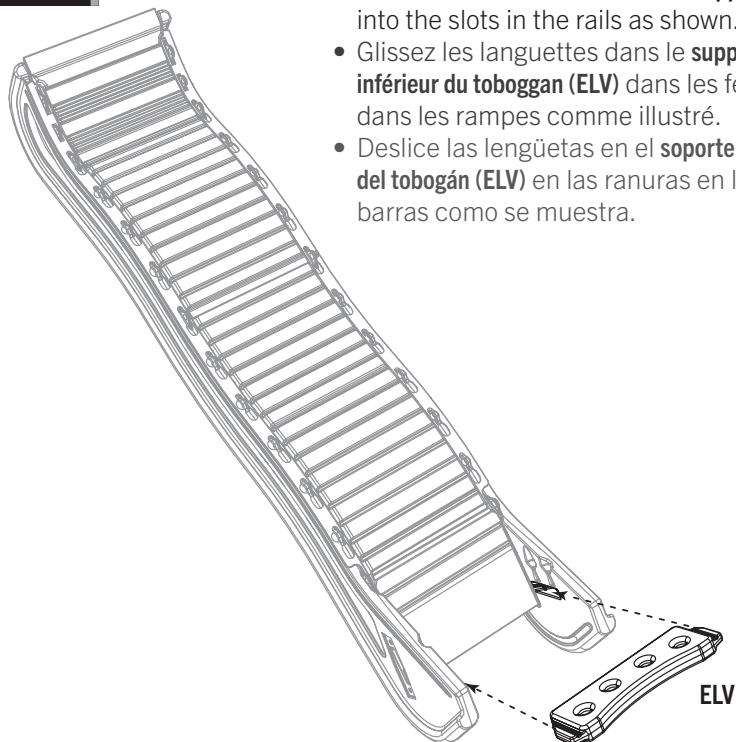

► SECTION 3 (CONTINUED) / SECTION 3 (SUITE) / SECCIÓN 3 (CONTINUACIÓN)

TOOLS AND HARDWARE REQUIRED / OUTILS ET QUINCAILLERIE REQUIS / INSTRUMENTAL Y HERRAJE REQUERIDOS

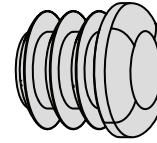
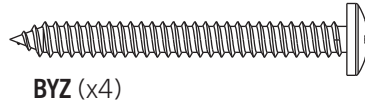
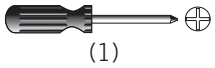

3.8

- Secure the lower slide support in place by inserting two (2) **screws (BYZ)** through the divots in the left rail and into the lower slide support.
- Attachez bien le support inférieur du toboggan en place par insérer deux (2) **vis (BYZ)** à travers les marques cabossées dans la rampe gauche et dedans le support inférieur du toboggan.
- Sujete bien el soporte inferior del tobogán en su lugar por insertar dos (2) **tornillos (BYZ)** por las marcas abolladas en la barra izquierda y dentro del soporte inferior del tobogán.

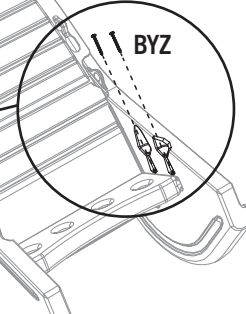
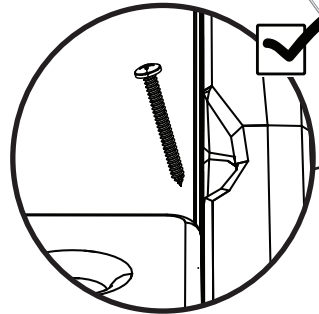
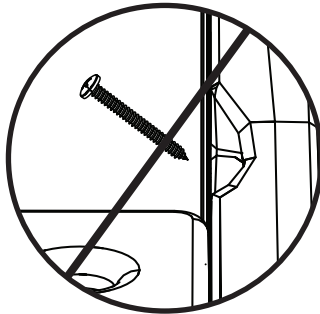
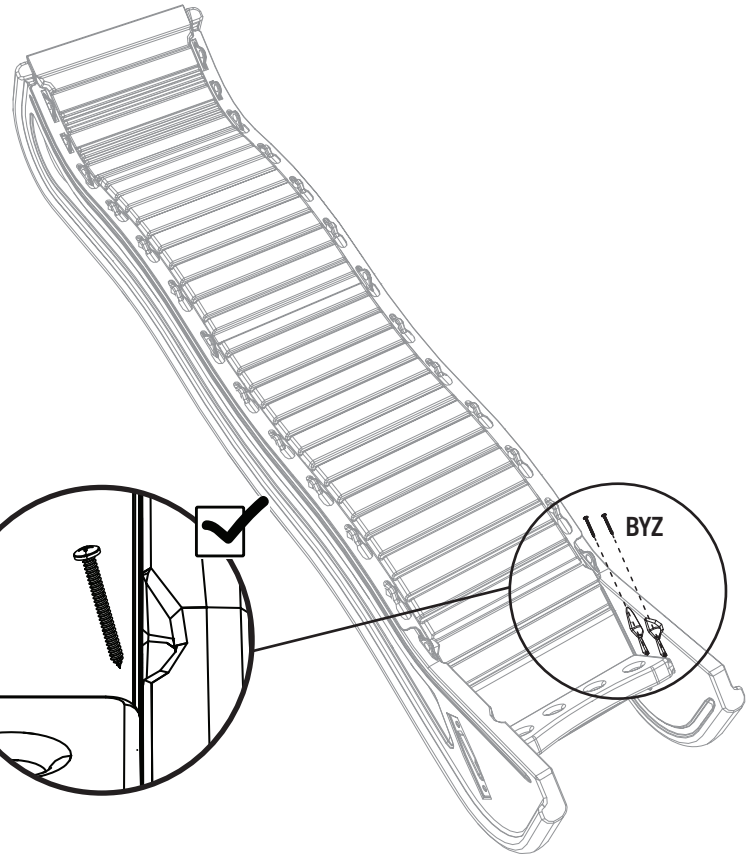

3.9

- Repeat the last step for the other side of the lower slide support.
- Répétez l'étape précédente pour l'autre côté du support inférieur du toboggan.
- Repita el paso anterior para el otro lado del soporte inferior del tobogán.

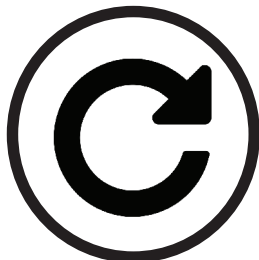

3.10

- Insert an **end cap (ELQ)** into each end of the five (5) **support tubes (ELU)**.
- Insérez un **capuchon (ELQ)** dans chaque extrémité des cinq (5) **tubes de support (ELU)**.
- Insert un **tapón (ELQ)** en cada extremo de los cinco (5) **tubos de soporte (ELU)**.

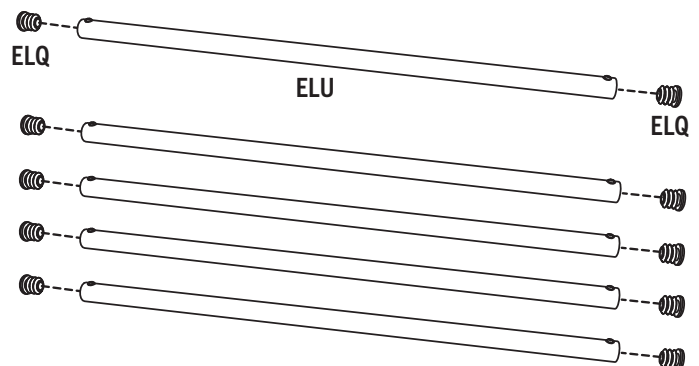

► SECTION 3 (CONTINUED) / SECTION 3 (SUITE) / SECCIÓN 3 (CONTINUACIÓN)

TOOLS AND HARDWARE REQUIRED / OUTILS ET QUINCAILLERIE REQUIS / INSTRUMENTAL Y HERRAJE REQUERIDOS

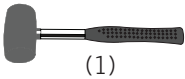

3.11

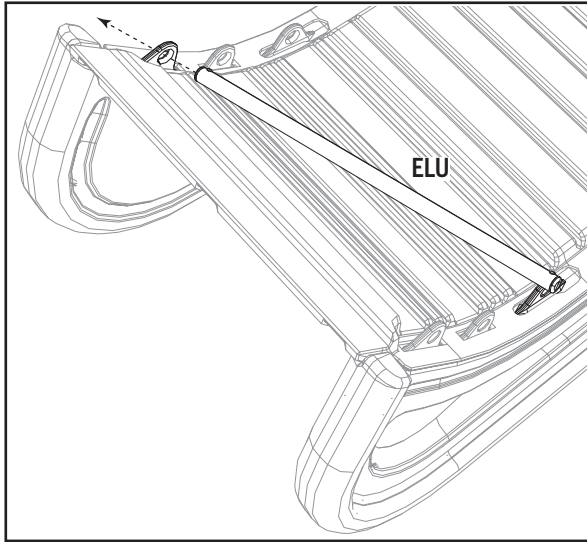

- Use a rubber mallet to gently tap a support tube through the hole in the top tab of the rail as shown.
- Utilisez un maillet en caoutchouc pour frapper doucement un tube de support à travers le trou dans la languette supérieure de la rampe comme illustré.
- Use un mazo de goma para golpear suavemente un tubo de soporte por el agujero en la lengüeta superior de la barra como se muestra.

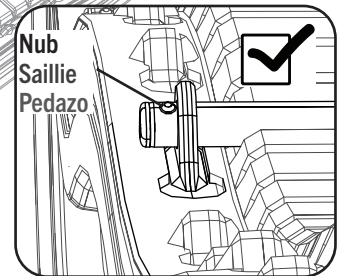
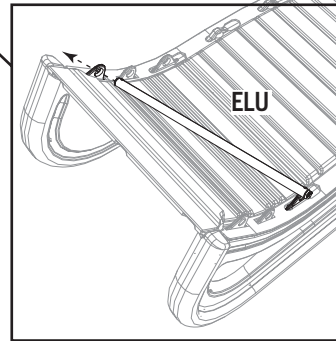

3.12

- Now tap the same support tube through the hole in the tab of the opposite rail as shown.
- Maintenant, frappez le même tube de support à travers le trou dans la languette de la rampe opposée comme illustré.
- Ahora, golpee el mismo tubo de soporte por el agujero en la lengüeta de la barra opuesta como se muestra.

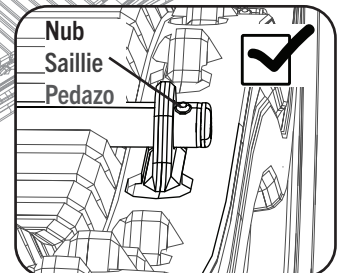
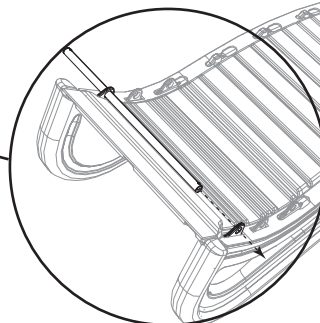
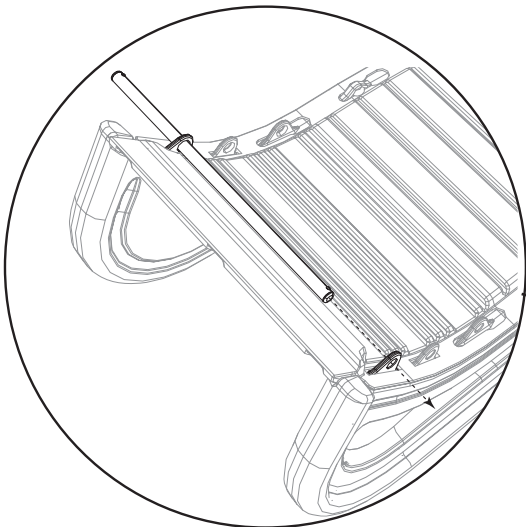

► SECTION 3 (CONTINUED) / SECTION 3 (SUITE) / SECCIÓN 3 (CONTINUACIÓN)

TOOLS AND HARDWARE REQUIRED / OUTILS ET QUINCAILLERIE REQUIS / INSTRUMENTAL Y HERRAJE REQUERIDOS

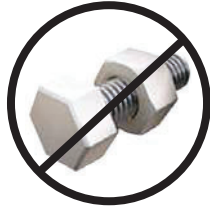
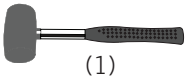

3.13

- Repeat steps 3.11 – 3.12 to insert the next four **support tubes (ELU)** at the locations indicated.
- Répétez les étapes 3.11 – 3.12 pour insérer les quatre **tubes de support (ELU)** suivantes aux emplacements indiqués.
- Repita los pasos 3.11 – 3.12 para insertar los cuatro **tubos de soporte (ELU)** siguientes a las ubicaciones indicadas.

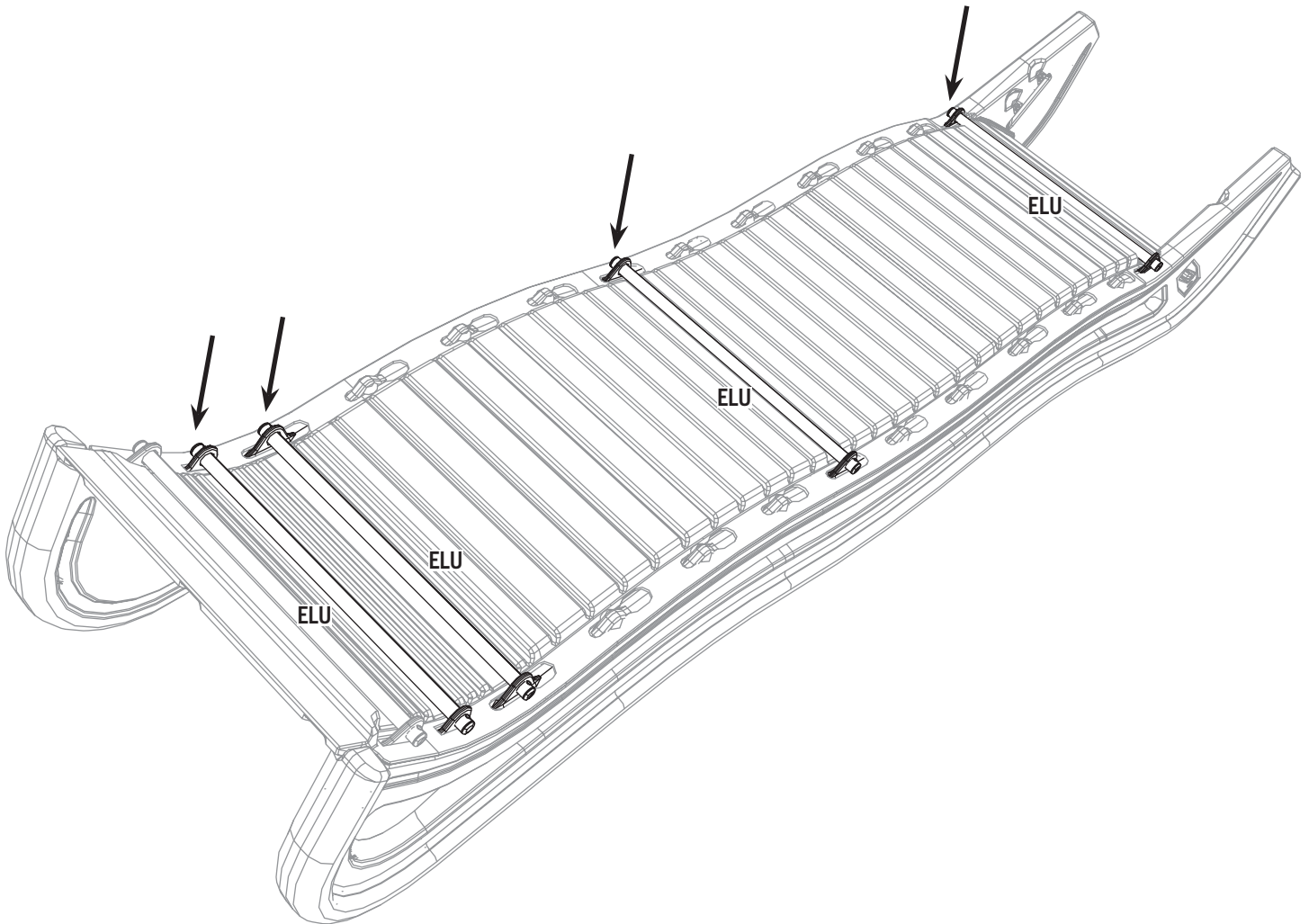

4

CLIMBER AND SWING ASSEMBLY / ASSEMBLAGE DU PORTIQUE ET DES BALANÇOIRES / ENSAMBLAJE DE LA ESPALDERA Y LOS COLUMPIOS



HARDWARE REQUIRED / QUINCAILLERIE REQUISE / HERRAJE REQUERIDO

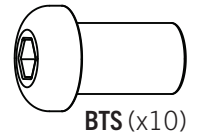
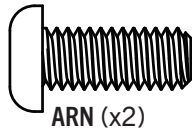
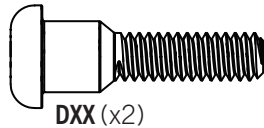
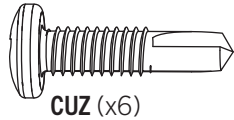
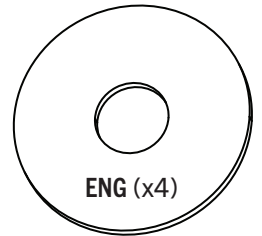
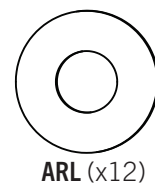
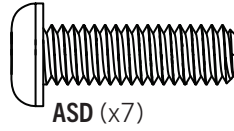
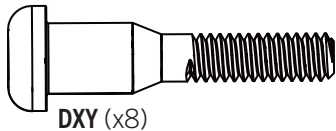

PARTS REQUIRED / PIÈCES REQUISES / PIEZAS REQUERIDAS

CONTENTS OF BOX 1 / CONTENU DE LA BOÎTE 1 / CONTENIDO DE LA CAJA 1

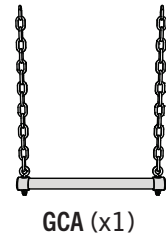
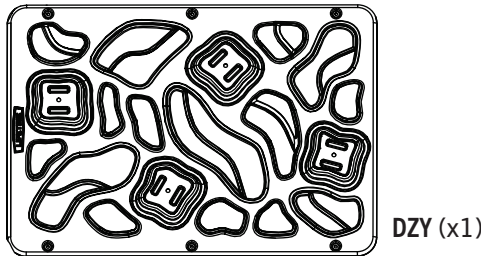

Metal parts / Pièces en métal / Piezas de metal

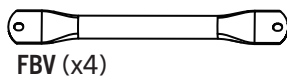
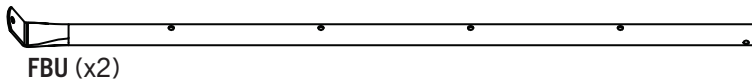

Parts bags / Sacs de pièces / Bolsas de piezas

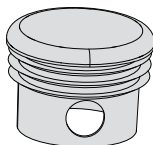

TOOLS REQUIRED / OUTILS REQUIS / INSTRUMENTAL REQUERIDO

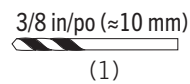
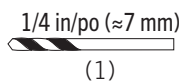
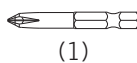
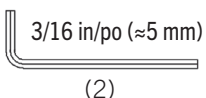

► SECTION 4 (CONTINUED) / SECTION 4 (SUITE) / SECCIÓN 4 (CONTINUACIÓN)

TOOLS AND HARDWARE REQUIRED / OUTILS ET QUINCAILLERIE REQUIS / INSTRUMENTAL Y HERRAJE REQUERIDOS

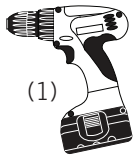

3/8 in/po (≈10 mm)

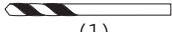

(1)

1/4 in/po (≈7 mm)

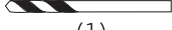

(1)



- If you have trouble with this section, scan the code below to view a video on the assembly.
- Si tiene problemas con esta sección, escanee le code en bas pour voir un vidéo sur l'assemblage.
- Si vous avez des problèmes avec cette section, scannez el código debajo para ver un video sobre el ensamble.

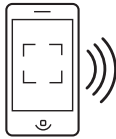

go.lifetime.com/climbandslide-section4

4.1

- Use a 1/4 in (≈7 mm) drill bit in the six locations indicated.
- Utilisez un foret de 1/4 po (≈7 mm) dans les six emplacements indiqués.
- Use una broca de 1/4 in. (≈7 mm) en las seis ubicaciones indicadas.



1/4 in/po (≈7 mm)

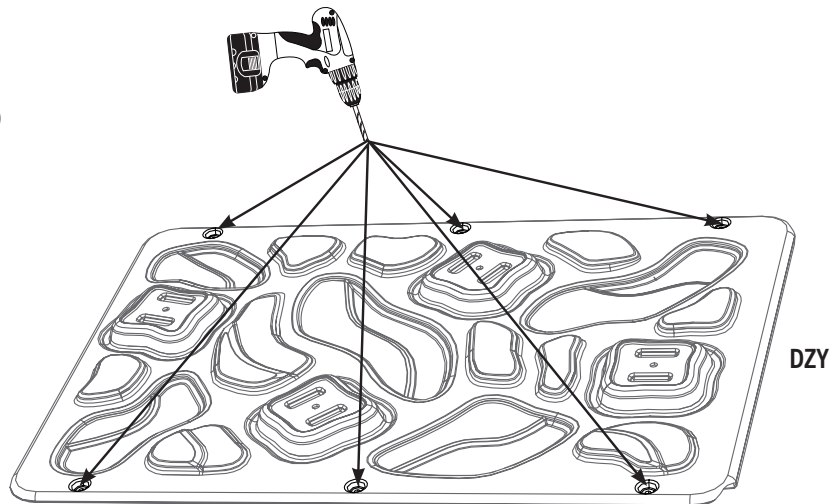

4.2

- Remove the 1/4 in (≈7 mm) drill bit from the drill, and insert a 3/8 in (≈10 mm) drill bit.
- Retirez le foret de 1/4 po (≈7 mm) de la perceuse électrique, et insérez un foret de 3/8 po (≈10 mm).
- Retire la broca de 1/4 in. (≈7 mm) del taladro eléctrico, e inserte una broca de 3/8 in (≈10 mm).

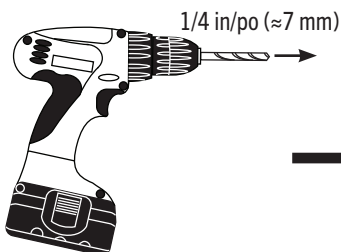

1/4 in/po (≈7 mm)



1/4 in/po (≈7 mm)

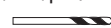

3/8 in/po (≈10 mm)

► SECTION 4 (CONTINUED) / SECTION 4 (SUITE) / SECCIÓN 4 (CONTINUACIÓN)

TOOLS AND HARDWARE REQUIRED / OUTILS ET QUINCAILLERIE REQUIS / INSTRUMENTAL Y HERRAJE REQUERIDOS

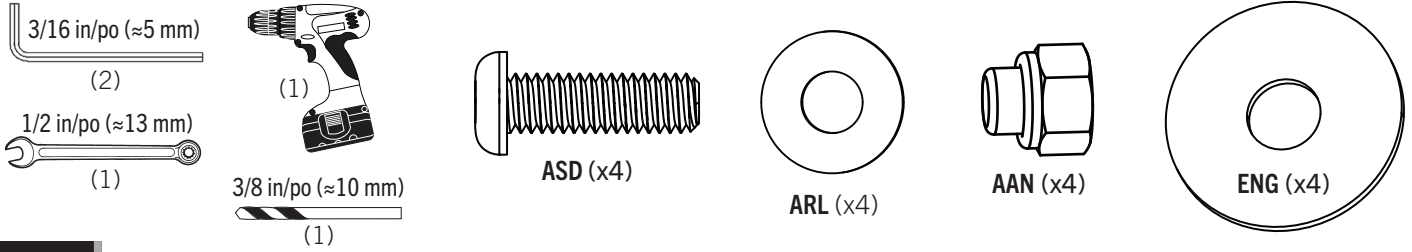

4.3

- Use the 3/8 in (≈10 mm) drill bit in the four locations indicated.
- Utilisez le foret de 3/8 po (≈10 mm) aux quatre emplacements indiqués.
- Use la broca de 3/8 in. (≈10 mm) en las cuatro ubicaciones indicadas.

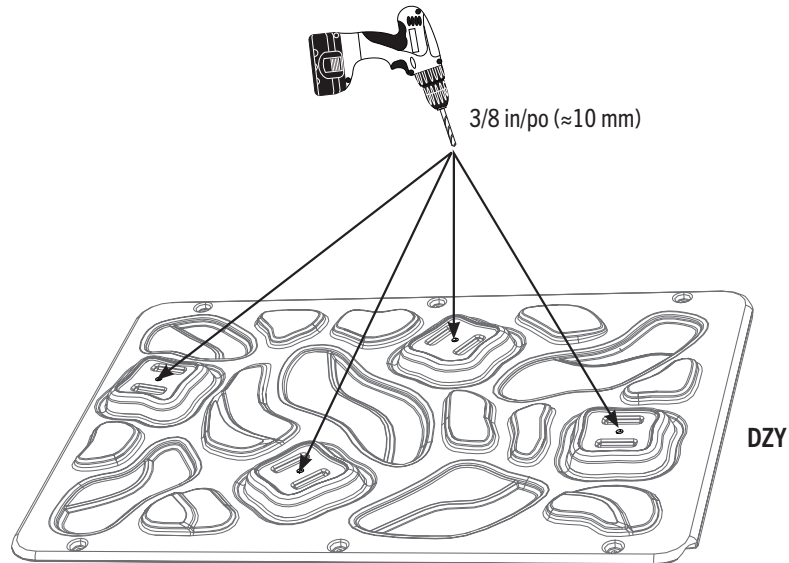

4.4

- Attach the **handholds (EAA, EAB, EAC, EAD)** in the locations shown. They can be arranged in any order.
- Attachez les **poignées (EAA, EAB, EAC, EAD)** aux emplacements indiqués. Vous pouvez les arranger dans l'ordre qu'il vous plaît.
- Sujete los **asideros (EAA, EAB, EAC, EAD)** a las ubicaciones indicadas. Se los puede colocar en cualquier orden.

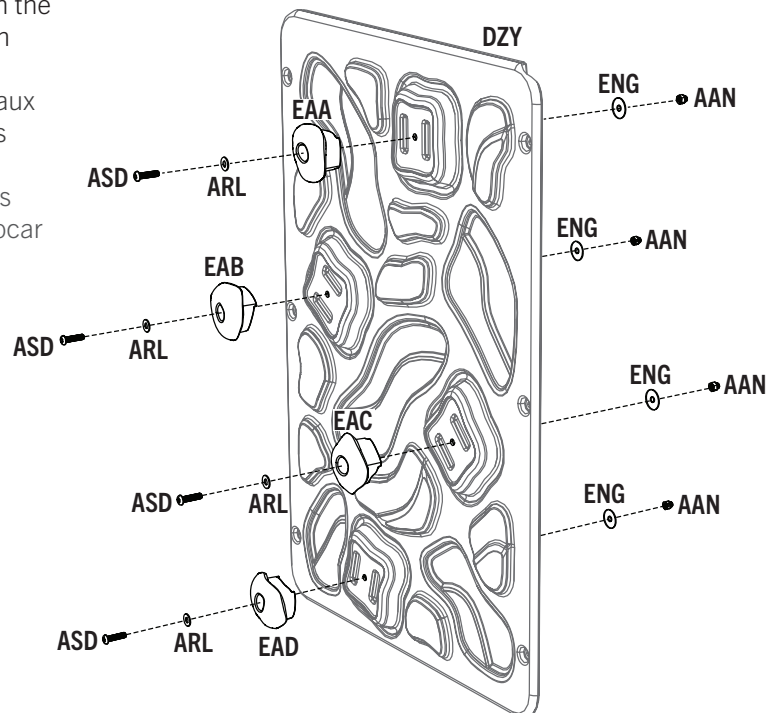

► SECTION 4 (CONTINUED) / SECTION 4 (SUITE) / SECCIÓN 4 (CONTINUACIÓN)

TOOLS AND HARDWARE REQUIRED / OUTILS ET QUINCAILLERIE REQUIS / INSTRUMENTAL Y HERRAJE REQUERIDOS



(1)

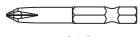

(1)

3/8 in/po (≈10 mm)



(1)

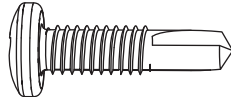

CUZ (x6)

4.5

- Secure the **climbing wall (DZY)** to the **climbing wall frame (EDX)**.
- Attachez bien le **mur d'escalade (DZY)** à la **charpente du mur d'escalade (EDX)**.
- Sujete bien el **muro de escalada (DZY)** al **armazón del muro de escalada (EDX)**.

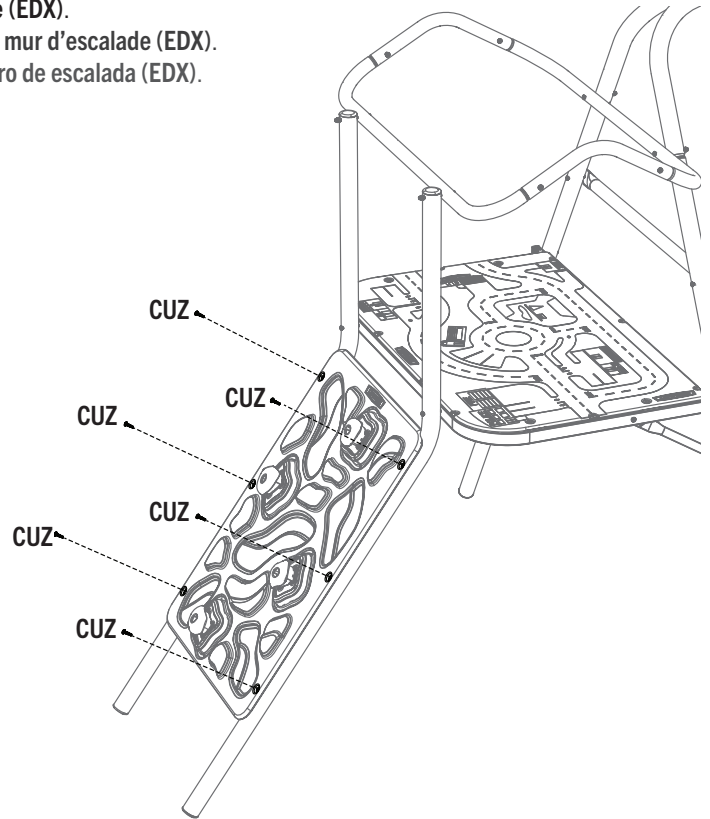
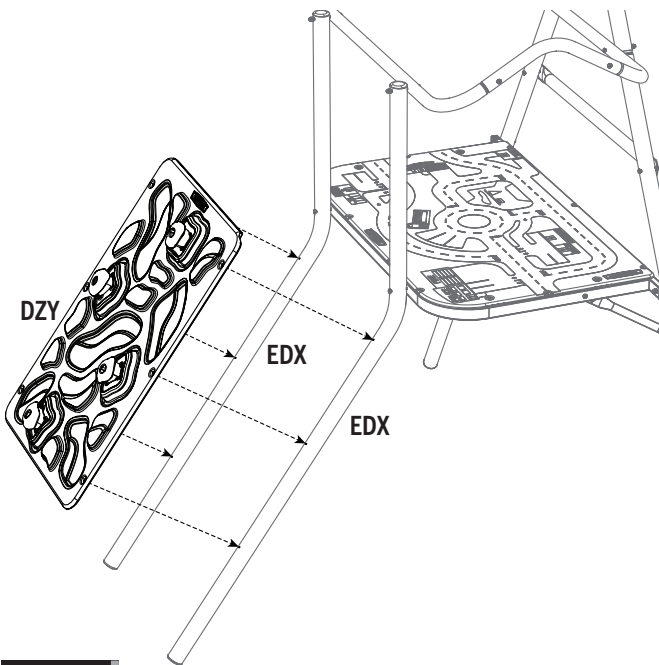

4.6

- Use a 3/8 in (≈10 mm) drill bit in the locations indicated.
- Utilisez un foret de 3/8 po (≈10 mm) dans les emplacements indiqués.
- Use una broca de 3/8 in. (≈10 mm) en las ubicaciones indicadas.

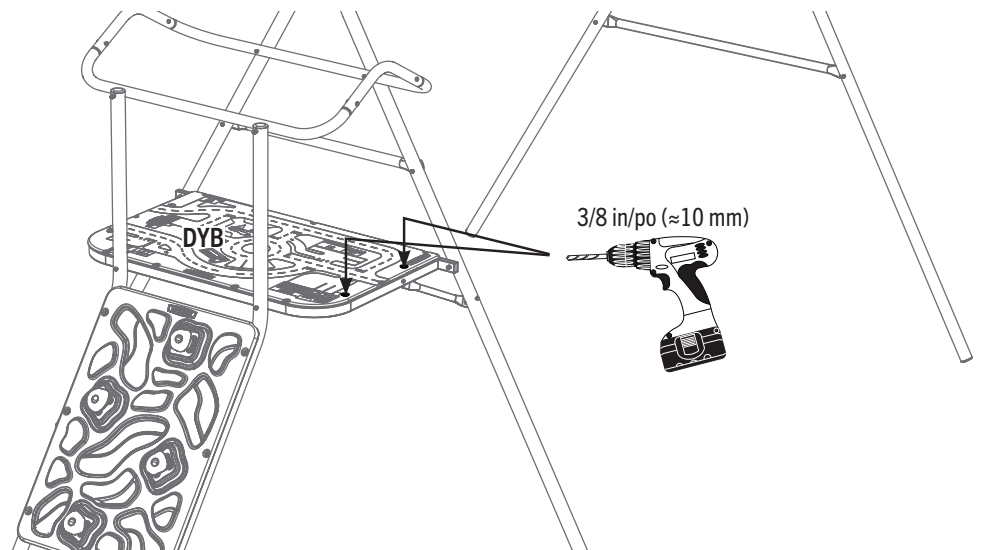

SECTION 4 (CONTINUED) / SECTION 4 (SUITE) / SECCIÓN 4 (CONTINUACIÓN)

TOOLS AND HARDWARE REQUIRED / Outils et quincaillerie requis / Instrumental y herraje requeridos

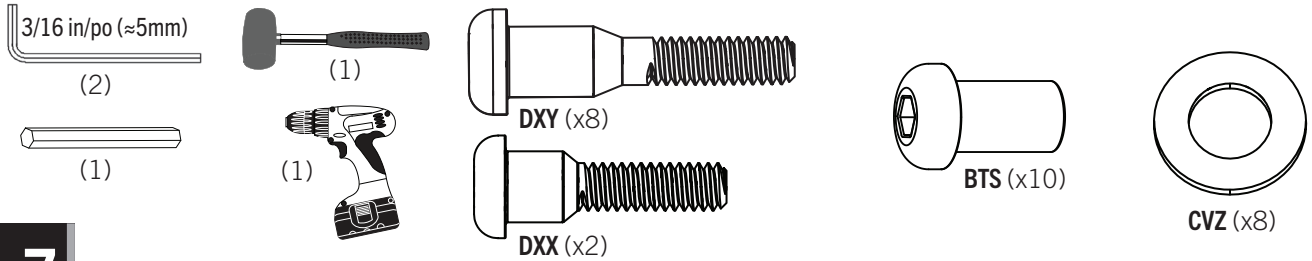

4.7

- Secure the **small deck climbing rungs (FBV)** to the **small deck climbing legs (FBU)** with the hardware indicated. **Only finger-tighten this hardware.**
- Fixer les échelons de l'escalade du petit pont (FBV) aux pattes d'escalade du petit pont (FBU) avec la quincaillerie indiquée. **Serrer à la main cette quincaillerie.**
- Fijar las escalada de la plataforma pequeña (FBV) a las patas de escalada de la plataforma pequeña (FBU) con el herraje indicado. **Sólo apretar este herraje con los dedos.**

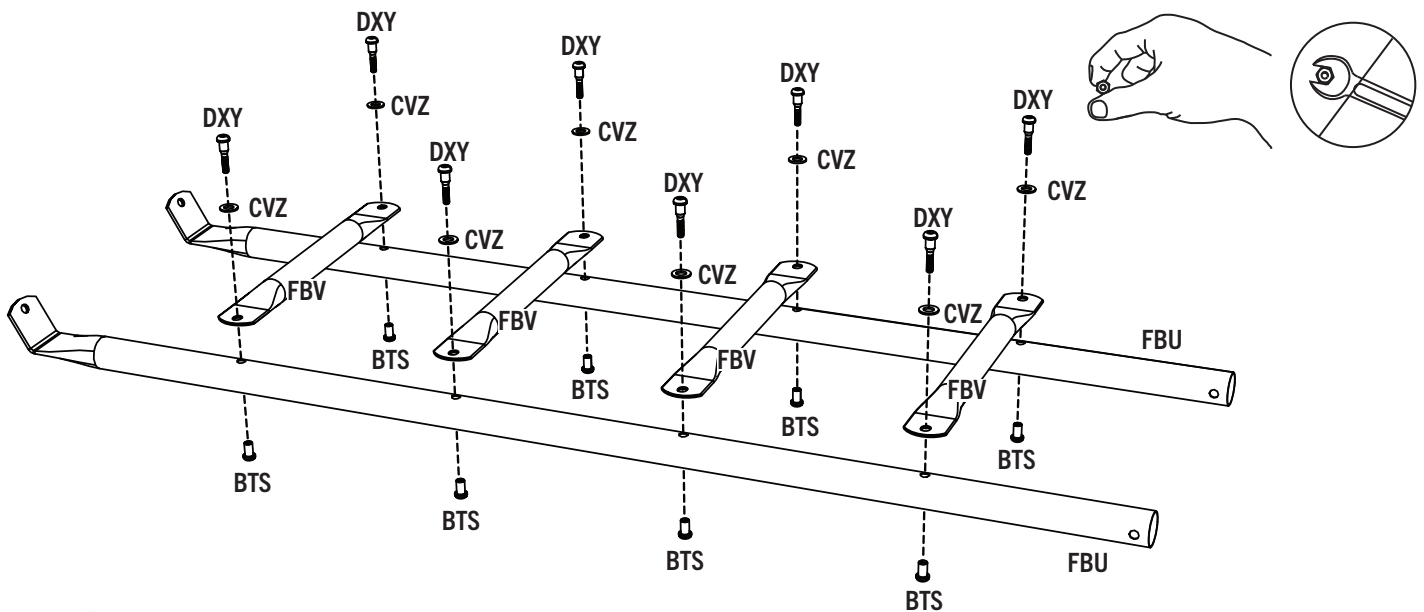

4.8

- Line up the holes in the **caps (EAI)** with the holes at the end of the climber. Secure the end caps with the hardware indicated.
- Aligner les trous dans les **capuchons (EAI)** avec les trous dans les extrémités de grimpeur. Fixer les capuchons d'extrémité avec la quincaillerie indiquée.
- Alinear los agujeros de las **tapas (EAI)** con los agujeros de los extremos de la escalador. Fijar las tapas en los extremos con el herraje indicado.

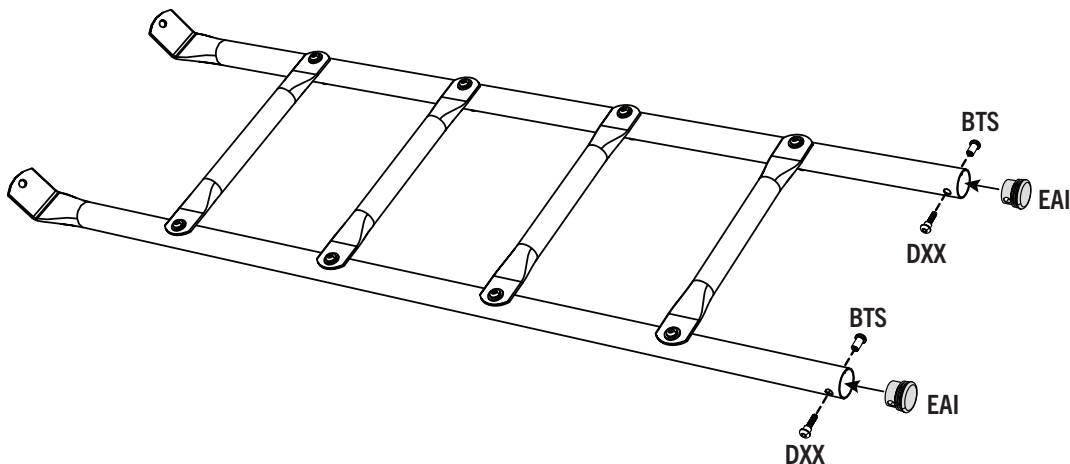

► SECTION 4 (CONTINUED) / SECTION 4 (SUITE) / SECCIÓN 4 (CONTINUACIÓN)

TOOLS AND HARDWARE REQUIRED / Outils et quincaillerie requis / Instrumental y herraje requeridos

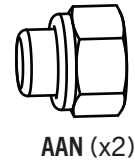
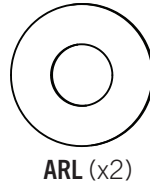
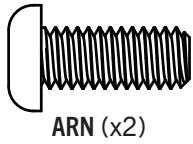
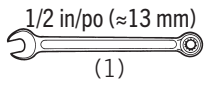
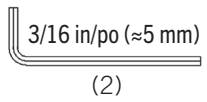

4.9

- Slide the flat end of the rung climber between the deck and the deck frame.
- Glissez l'extrémité plate du portique entre la plate-forme et la charpente de la plate-forme.
- Deslice el extremo plano de la espaldera entre la plataforma y el armazón de la plataforma.

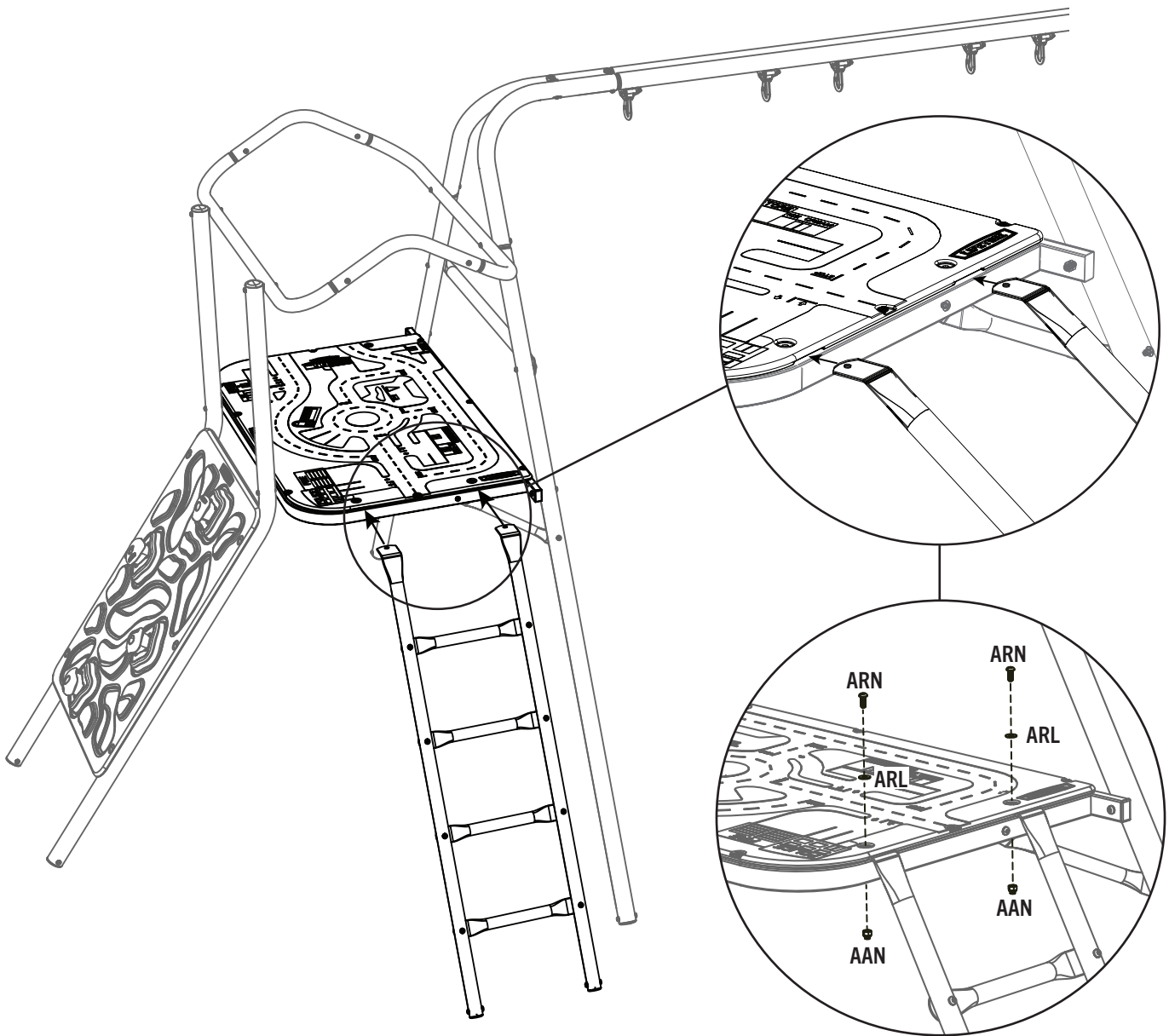

► SECTION 4 (CONTINUED) / SECTION 4 (SUITE) / SECCIÓN 4 (CONTINUACIÓN)

TOOLS AND HARDWARE REQUIRED / OUTILS ET QUINCAILLERIE REQUIS / INSTRUMENTAL Y HERRAJE REQUERIDOS



3/8 in/po (≈10 mm)
(1)



4.10

- Use a 3/8 in (≈10 mm) drill bit in the locations indicated. The two outside holes should be drilled from the top of the deck downward, while the center hole should be drilled up from underneath the deck upward.
- Utilisez un foret de 3/8 po (≈10 mm) aux emplacements indiqués. Percez les deux trous externes de la plateforme du haut vers le bas. Percez le trou central du bas vers le haut.
- Use una broca de 3/8 in. (≈10 mm) en las ubicaciones indicadas. Taladre los dos agujeros externos de la plataforma de arriba hacia abajo. Taladre el agujero central de abajo hacia arriba.

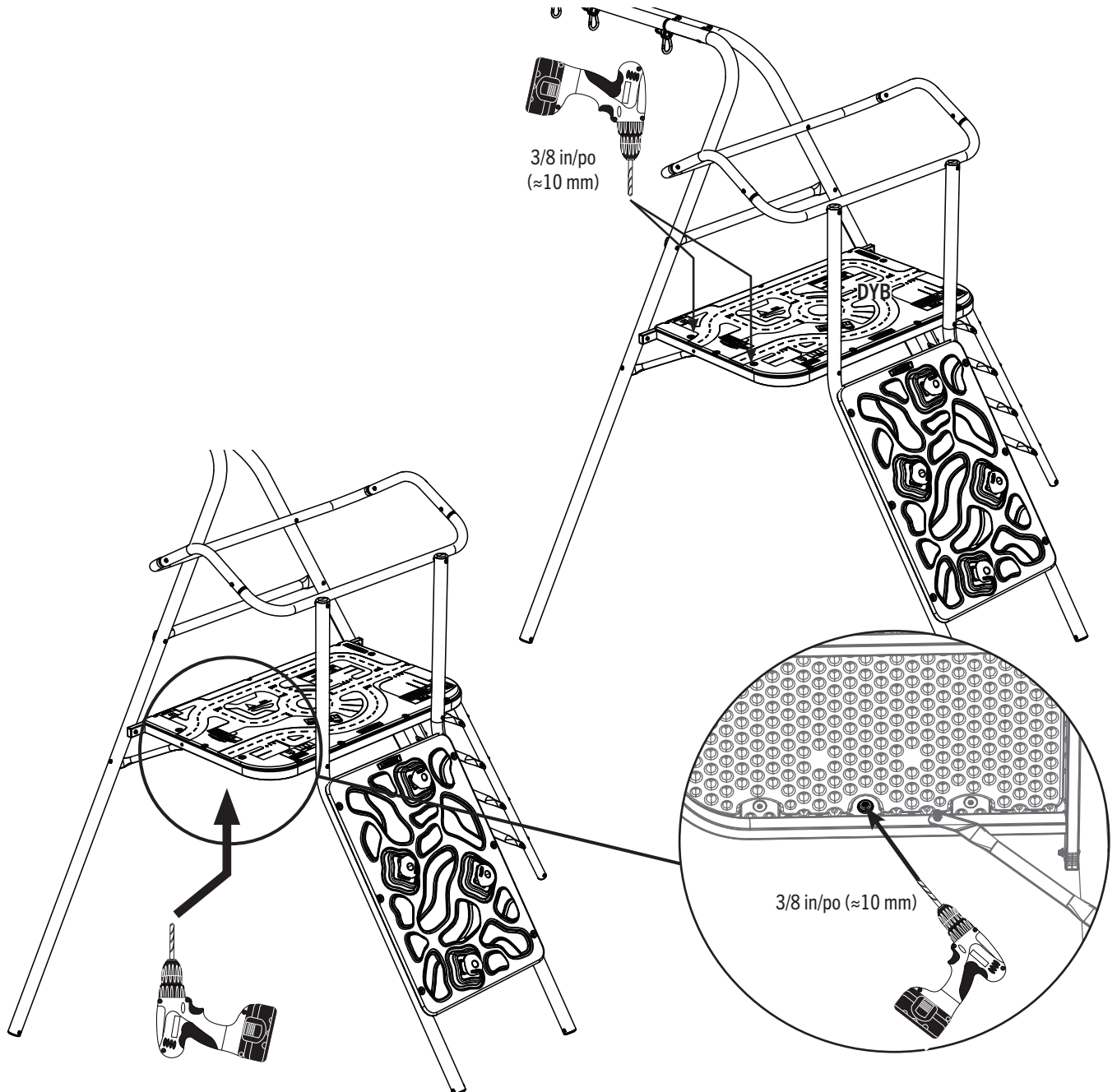

► SECTION 4 (CONTINUED) / SECTION 4 (SUITE) / SECCIÓN 4 (CONTINUACIÓN)

TOOLS AND HARDWARE REQUIRED / OUTILS ET QUINCAILLERIE REQUIS / INSTRUMENTAL Y HERRAJE REQUERIDOS

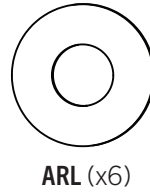
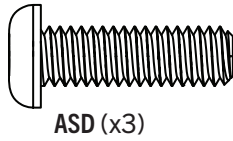
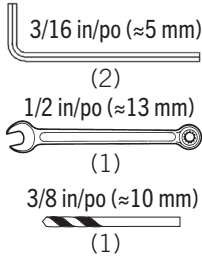

4.11

- Drill three 3/8 in (≈10 mm) holes through the slide assembly at the locations shown.
- Percez trois trous de 3/8 po (≈10 mm) à travers l'assemblage du toboggan aux emplacements indiqués.
- Taladre tres agujeros de 3/8 in. (≈10 mm) por l'ensamble del tobogán a las ubicaciones indicadas.

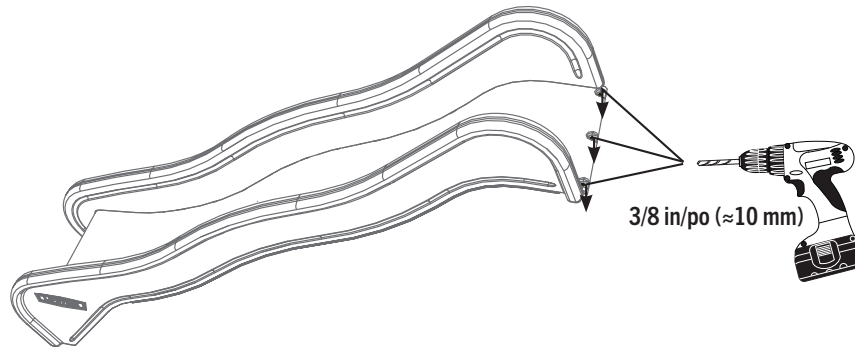

4.12

- Secure the slide to the deck using the hardware indicated.
- Attachez bien le toboggan à la plate-forme à l'aide de quincaillerie indiquée.
- Sujete el tobogán a la plataforma usando el herraje indicado.

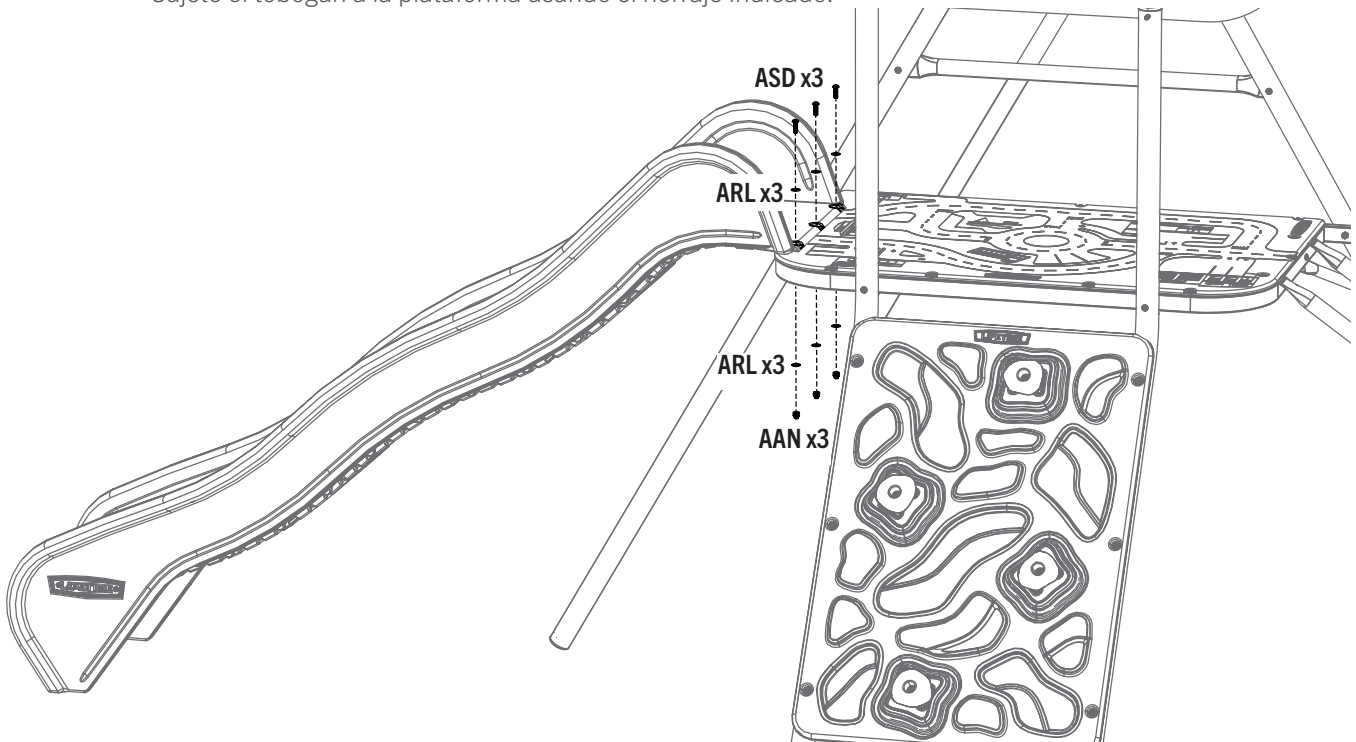

CAUTION / PRECAUCIÓN / ATTENTION



- Slide can get hot in direct sunlight. It is not recommended that a slide be installed facing south.
- Le toboggan peut se chauffer lorsqu'il est exposé au soleil direct. Il n'est pas recommandé d'installer le toboggan orienté vers le sud.
- El tobogán puede calentarse en sol directo. No se recomienda instalar el tobogán orientado al sur.

► SECTION 4 (CONTINUED) / SECTION 4 (SUITE) / SECCIÓN 4 (CONTINUACIÓN)

TOOLS AND HARDWARE REQUIRED / OUTILS ET QUINCAILLERIE REQUIS / INSTRUMENTAL Y HERRAJE REQUERIDOS



4.13

- Hang the **swings (BKT)** and **trapeze bar (GCA)** as shown.
- Attachez bien les **balançoires (BKT)** et le **trapèze (GCA)** comme illustré.
- Sujete los **columpios (BKT)** y el **trapecio (GCA)** como se muestra.

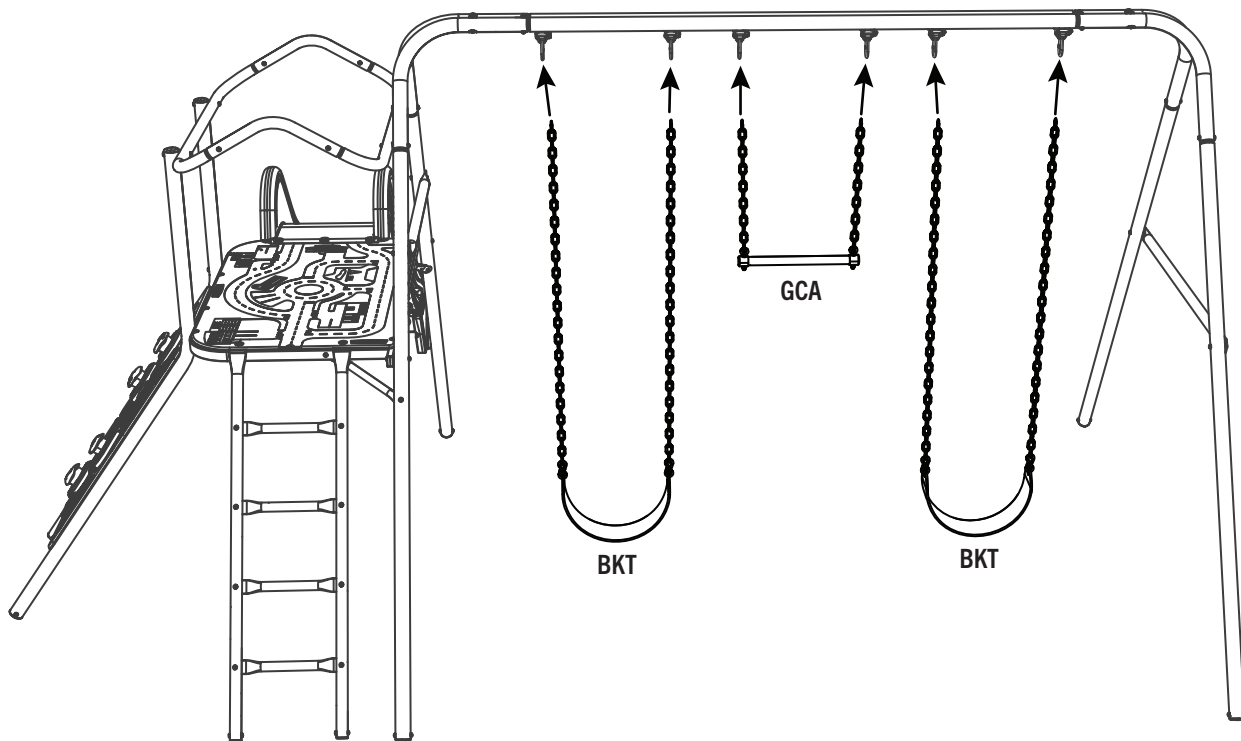



MAINTENANCE INSTRUCTIONS

If routine checks and maintenance procedures are not done, the equipment could overturn and/or become a hazard.

At the beginning of each play season:

- Tighten all hardware.
- Lubricate all metallic moving parts.
- Check all protective coverings on bolts, pipes, edges and corners. Replace if they are loose, cracked or missing.
- Check all moving parts including swing seats, ropes, cables and chains for wear, rust or other deterioration. Contact customer service for replacement parts.
- Check metal parts for rust. If found, sand and repaint using a non-lead-based paint meeting the requirements of 16 CFR 1303.
- Reinstall any plastic parts, such as swing seats or any other items that have been removed for the cold season.
- Rake and check depth of loose-fill protective surfacing materials to prevent compaction and to maintain appropriate depth. Replace as necessary. (See page 7)

Twice a month during play season:

- Tighten all hardware.
- Check all protective coverings on bolts, pipes, edges and corners. Replace if they are loose, cracked or missing.
- Rake and check depth of loose-fill protective surfacing materials to prevent compaction and to maintain appropriate depth. Replace as necessary. (See page 7)

Once a month during play season:

- Lubricate all metallic moving parts.
- Check all moving parts including swing seats, ropes, cables and chains for wear, rust or other deterioration. Contact customer service for replacement parts.

At the end of each play season or when the temperature drops below 40°F (5°C):

- Remove plastic swing seats and other items and take them indoors or do not use.
- Rake and check depth of loose-fill protective surfacing materials to prevent compaction and to maintain appropriate depth. Replace as necessary. (See page 7)
- If the warning sticker is illegible, destroyed, or removed, contact the Customer Service Department at 1-800-225-3865 for a replacement.

Disposal Instructions: *Disassemble and dispose of the playground equipment in such a way that no unreasonable hazards will exist at the time the equipment is discarded. Follow all local disposal requirements.*



INSTRUCTIONS DE L'ENTRETIEN

Si des vérifications routinières et des procédures de maintenance ne sont pas assurés, l'équipement pourrait se renverser et/ou devenir dangereux.

À la commencement de chaque saison de jouer :

- Serrer tous les accessoires.
- Lubrifier tous les pièces en métal mobiles.
- Vérifier tous les recouvrements sur les boulons, tuyauterie, bords, et angles. Les remplacer s'ils sont lâches, fendus, ou disparus.
- Vérifier tous les pièces mobiles y compris les balançoires, cordes, câbles, et chaînes pour l'usure, rouille ou autre détérioration. Veiller à contacter notre Service à clientèle pour obtenir les pièces de remplacement.
- Vérifier les pièces en métal pour rouille. S'il y a de rouille, Les frotter et les repeigner en utilisant une peinture sans plomb qui remplit les exigences de qualité de 16 CFR 1303.
- Réinstaller des pièces en plastique, telle comme les balançoires ou des autres pièces enlevées pour la saison froide.
- Ratisser et vérifier la profondeur des revêtements de sécurité en caoutchouc pour prévenir compactage y pour maintenir la profondeur appropriée. Les remplacer s'il est nécessaire. (Voyez page 9)

Deux fois à mois pendant la saison de jouer :

- Serrer tous les accessoires.
- Vérifier tous les recouvrements sur les boulons, tuyauterie, bords, et angles. Les remplacer s'ils sont lâches, fendus, ou disparus.
- Ratisser et vérifier la profondeur des revêtements de sécurité en caoutchouc pour prévenir compactage y pour maintenir la profondeur appropriée. Les remplacer s'il est nécessaire. (Voir page 9)

Une fois à mois pendant la saison de jouer :

- Lubrifier tous les pièces en métal mobiles.
- Vérifier tous les pièces mobiles y compris les balançoires, cordes, câbles, et chaînes pour l'usure, rouille ou autre détérioration. Veiller à contacter notre Service à clientèle pour obtenir les pièces de remplacement.

À la fin de chaque saison de jouer ou lorsque la température baisse au-dessous de 5° C (40° F) :

- Enlever les balançoires en plastique ou des autres pièces, et rangez-les à l'intérieur ou n'utilisent pas.
- Ratisser et vérifier la profondeur des revêtements de sécurité en caoutchouc pour prévenir compactage y pour maintenir la profondeur appropriée. Les remplacer s'il est nécessaire. (Voyez page 9)
- Si l'auto-adhésif est illisible, détruit, ou enlevé, veiller à contacter notre Département de service à clientèle au 1.800.225.3865 pour obtenir un auto-adhésif de remplacement.

Instructions de disposition: Désassembler et disposer de l'équipement de terrain de jeu de telle façon qu'aucun danger n'existera au moment où l'équipement est jeté. Suivre toutes les exigences de disposition locales.



INSTRUCCIONES DE MANTENIMIENTO

Si no se realizan revisiones y mantenimiento de rutina, el equipo podría voltearse y/o volverse peligroso.

Al comienzo de cada temporada de juegos:

- Apretar todos el herraje.
- Lubricar todas las piezas móviles metálicas.
- Comprobar todas las cubiertas protectoras en los pernos, tubos, bordes y esquinas. Sustituir los elementos que estén flojos, agrietados o que falten.
- Verificar todas las piezas móviles incluyendo asientos de columpio, cuerdas, cables y cadenas en busca de desgaste, corrosión u otros deterioros. Ponerse en contacto con el servicio de atención al cliente para solicitar piezas de repuesto.
- Verificar si existe oxidación en las piezas de metal. Si encuentra oxidación, lijar y repintar con una pintura que no sea fabricada a base de plomo la cual cumpla los requisitos de 16 CFR 1303.
- Reinstalar las piezas de plástico, tales como asientos de columpio u otros elementos que fueron retirados para la temporada de fríos.
- Hacer un rastrillado y compruebe la profundidad de materiales protectores de relleno suelto para evitar la compactación y mantener la profundidad adecuada. Reemplazar cada vez que sea necesario. (Ver página 11)

Dos veces al mes durante la temporada de juegos:

- Apretar todo el herraje.
- Comprobar todas las cubiertas protectoras en los pernos, tubos, bordes y esquinas. Sustituir los elementos que estén flojos, agrietados o que falten.
- Hacer un rastrillado y compruebe la profundidad de materiales protectores de relleno suelto para evitar la compactación y mantener la profundidad adecuada. Reemplazar cada vez que sea necesario. (Ver página 11)

Una vez al mes durante la temporada de juegos:

- Lubricar todas las piezas móviles metálicas.
- Verificar todas las piezas móviles incluyendo asientos de columpio, cuerdas, cables y cadenas en busca de desgaste, corrosión u otros deterioros. Ponerse en contacto con el servicio de atención al cliente para solicitar piezas de repuesto.

Al final de cada temporada de juegos o cuando la temperatura descienda por debajo de 40oF (5°C):

- Retirar los asientos de plástico del columpio y otros elementos y llevarlos a un lugar cerrado o deje de usarlos.
- Hacer un rastrillado y compruebe la profundidad de materiales protectores de relleno suelto para evitar la compactación y mantener la profundidad adecuada. Reemplazar cada vez que sea necesario. (Ver página 11)
- Si la etiqueta de advertencia es ilegible, está destruida o se retiró, contactar al Departamento de Servicio al Cliente al 1-800-225-3865 para obtener un reemplazo.

Instrucciones de desecho: *Desarmar y desechar el equipo de juegos de tal forma que no existan peligros inminentes al momento de desechar el equipo. Seguir todos los requisitos de desecho locales.*



REGISTER YOUR PRODUCT ONLINE AT WWW.LIFETIME.COM

At Lifetime®, we are committed to providing innovative and quality products. While registering, you will have the opportunity to give us your feedback. Your input is valuable to us.

- You can also opt in to receive new product notifications or promotions.
- In the unlikely event of a product recall or safety modification, your registration provides the information we need to notify you directly.
- Registration is fast, easy, and completely voluntary.

LIFETIME'S PROMISE TO YOU:

Maintaining your privacy is our long-standing policy at Lifetime®. And you can rest assured that Lifetime® will not sell or provide your personal data to other third parties, or allow them to use your personal data for their own purposes.

We invite you to read our privacy policy at www.lifetime.com

REGISTER today!



ENREGISTRER CE PRODUIT EN LIGNE À WWW.LIFETIME.COM

Chez Lifetime®, nous nous engageons à fournir des produits innovateurs de qualité. Lors de votre inscription, vous aurez l'occasion de nous faire parvenir vos commentaires. Votre opinion est importante pour nous.

- On peut également choisir de recevoir des avis ou des promotions dans le cadre de nouveaux produits.
- Dans l'éventualité peu probable d'un rappel ou d'un avis de sécurité, l'inscription fournit les renseignements nécessaires nous permettant de communiquer avec vous.
- L'inscription est rapide, facile et complètement volontaire.

LA PROMESSE DE LIFETIME :

Conserver votre confidentialité est notre politique de longue date chez Lifetime®. Vous pouvez donc être rassuré par le fait que Lifetime® ne vendra pas ou ne fournira pas vos données personnelles à des tiers, et ne leur permettra pas d'utiliser vos données personnelles à leurs propres fins.

Nous vous invitons à lire notre politique de confidentialité à www.lifetime.com (en anglais seulement)

ENREGISTRER CE PRODUIT aujourd'hui!



REGISTRAR EL PRODUCTO EN LÍNEA EN WWW.LIFETIME.COM

En Lifetime®, estamos comprometidos a ofrecer productos innovadores y de calidad. Al registrarse, usted tendrá la oportunidad de darnos su retroalimentación. Su información es valiosa para nosotros.

- También puede optar por recibir nuestras notificaciones o promociones.
- En el caso improbable de que el producto deba ser retirado del mercado o que sufra alguna modificación, su registro provee la información que necesitamos para notificarle directamente.
- El registro es rápido, fácil y completamente voluntario.

LA PROMESA DE LIFETIME® PARA USTED:

Mantener privacidad es nuestra política permanente en Lifetime®. Y puede estar seguro que Lifetime® no venderá ni dará datos personales a terceros, ni les permitirá usar datos personales para sus propios fines.

Lo invitamos a leer nuestra política de privacidad en www.lifetime.com (sólo en inglés)

¡REGISTRARSE hoy mismo!



WARNING / AVERTISSEMENT/ ADVERTENCIA

- **THIS PRODUCT IS INTENDED FOR USE BY CHILDREN FROM AGES 3 TO 10 AND IS FOR RESIDENTIAL USE ONLY.**
- On-site adult supervision should be provided for children of all ages.
- The maximum number of occupants that may safely use the entire playset is six with a maximum weight of 600 pounds (272 kg).
- This product is intended for outdoor use only.
- Risk of serious head injury or death due to falls from equipment placed over hard surfaces.
- Risk of using helmets and other items that can wrap around a child's neck, become entangled or entrapped by the equipment, and lead to strangulation or death.
- **CE PRODUIT EST CONÇU POUR L'USAGE PAR DES ENFANTS ÂGÉS DE 3 À 10 ANS. CE PRODUIT EST RÉSERVÉ SEULEMENT À UN USAGE PERSONNEL.**
- La supervision d'un adulte devrait être assurée pour enfants de tous âges.
- Il ne devrait jamais y avoir plus de six occupants dans toute l'aire de jeu et le poids combiné des occupants ne devrait pas dépasser 272 kg (600 lb).
- Ce produit est conçu pour usage en extérieurs seulement.
- Risque de blessures graves à la tête ou de mort dues à des chutes de l'équipement mis sur une surface dure.
- Risque de porter les casques et autres articles qui peuvent enrouler autour du cou d'un enfant, devenir enchevêtrés ou piégés par l'équipement, et causer l'étranglement ou mort.
- **ESTE PRODUCTO ES PARA NIÑOS DE 3 A 10 AÑOS DE EDAD. ESTE PRODUCTO ES SOLO PARA USO RESIDENCIAL.**
- Debe existir supervisión de un adulto en el lugar para niños de todas las edades.
- El mayor número de ocupantes que puede usar de manera segura todo el seis de juego es seis con un peso no mayor a 272 kg (600 libras).
- Este producto está diseñado sólo para uso en exteriores.
- Riesgo de una lesión craneal grave o de muerte debido a las caídas de equipo ubicado en superficies duras.
- Riesgo de llevar yelmos y otros artículos que pueden envolver el cuello de un niño, devenir enredados o atrapados por el equipo, y causar estrangulación o muerte.

1205118

Lifetime Products, Inc. PO Box 160010 • Freeport Center, Bldg. D-12 • Clearfield, UT 84016 • USA • 1-800-225-3865 10/22/2019



5-YEAR LIMITED FACTORY WARRANTY

THE MANUFACTURER RESERVES THE RIGHT TO MAKE SUBSTITUTIONS TO WARRANTY CLAIMS IF PARTS ARE UNAVAILABLE OR OBSOLETE.

1. Lifetime Playground systems are warranted to the original purchaser to be free from defects in material or workmanship for a period of five years from the date of original retail purchase. The word “defects” is defined as imperfections that impair the use of the product. Defects resulting from misuse, abuse or negligence will void this warranty. This warranty does not cover defects due to improper installation, alteration or accident. This warranty does not cover damage caused by vandalism, rusting, “acts of nature” or any other event beyond the control of the manufacturer.
2. This warranty is nontransferable and is expressly limited to the repair or replacement of defective product. If the product is defective within the terms of this warranty, Lifetime Products, Inc. will repair or replace defective parts at no cost to the purchaser. Shipping charges to and from the factory or distribution center are not covered and are the responsibility of the purchaser. Labor charges and related expenses for removal, installation or replacement of the Playground system or its components are not covered under this warranty.
3. This warranty does not cover scratching or scuffing of the product that may result from normal usage. In addition, defects resulting from intentional damage, negligence, unreasonable use will void this warranty.
4. Liability for incidental or consequential damages is excluded to the extent permitted by law. While every attempt is made to embody the highest degree of safety in all equipment, freedom from injury cannot be guaranteed. The user assumes all risk of injury resulting from the use of this product. All merchandise is sold on this condition, and no representative of the company may waive or change this policy.
5. This product is not intended for institutional or commercial use; Lifetime Products, Inc. does not assume any liability for such use. Institutional or commercial use will void the warranty.
6. Our goods come with guarantees that cannot be excluded under the Australian Consumer Law. You are entitled to a replacement or refund for a major failure and for compensation for any other reasonably foreseeable loss or damage. You are also entitled to have the goods repaired or replaced if the goods fail to be of acceptable quality and the failure does not amount to a major failure.
7. This warranty is expressly in lieu of all other warranties, expressed or implied, including warranties of merchantability or fitness for use to extent permitted by Federal and state law. Neither Lifetime Products, Inc., nor any representative assumes any other liability in connection with this product. This warranty gives you specific legal rights, and you may also have other rights which vary from state to state.

PLEASE INCLUDE YOUR DATED SALES RECEIPT AND PHOTOGRAPHS OF DAMAGED PARTS.

REPORT PRODUCT DEFECTS IN WRITING TO:

Lifetime Products, Inc., PO Box 160010 Clearfield, UT 84016-0010
or call 1-800-225-3865.

REGISTER YOUR PRODUCT FOR QUICKER CUSTOMER SERVICE.

Visit www.lifetime.com or call 1-800-225-3865 to register your product today.

FOR INTERNATIONAL WARRANTY CLAIMS:

All warranty claims must be accompanied by a sales receipt. Report all warranty claims in writing to your regional sales support representative. Please include your dated sales receipt and photographs of damaged parts.

To identify the representative for your region, please visit: www.lifetime.com/international



lifetime.com



GARANTIE DE FABRICATION LIMITÉE DE 5 ANS

LE FABRICANT SE RÉSERVE LE DROIT DE FAIRE DES SUBSTITUTIONS EN CAS DE RECOURS EN GARANTIE SI LES PIÈCES NE SONT PAS DISPONIBLES OR SONT OBSOLÈTES

1. Les systèmes de Terrain de Jeu Lifetime sont garantis pour l'acheteur original d'être libres de tout défaut de matériel ou main d'oeuvre pour une période d'un an à partir de la date d'achat originale sur la facture. Le mot « défaut » est défini comme une imperfection pouvant affecter l'utilisation du produit. Les défauts résultant d'une mauvaise utilisation, abus ou de négligence annulera cette garantie. Cette garantie ne couvre pas les défauts dus à une installation incorrecte, toute altération ou accident. Cette garantie ne couvre pas les dommages causés par du vandalisme, de la rouille, « force majeure » ou tout autre événement en dehors du contrôle du manufacturier.
2. Cette garantie est non-transférable et est expressément limitée à la réparation ou au remplacement d'équipement de terrain de jeu défectif. Si l'équipement est défectif dans les termes de cette garantie, Lifetime Products, Inc. réparera ou remplacera les pièces défectives sans frais pour l'acheteur. Les frais de livraison à et de l'usine ne sont pas couverts et sont la responsabilité de l'acheteur. Les frais de main-d'oeuvre et dépenses connexes pour l'enlèvement, installation ou remplacement du système de terrain de jeu ou ses composantes ne sont pas couverts sous cette garantie.
3. Cette garantie ne couvre pas les égratignures ou éraflures du produit pouvant résulter d'un usage normal. De plus, les défauts résultant de dommage intentionnel, négligence, ou utilisation non raisonnable annulera cette garantie.
4. Toute responsabilité pour dommages accessoires ou indirects est exclue dans la mesure où cela est permis par la loi. Même si toute tentative est faite pour incorporer le plus haut degré de sécurité dans tout équipement, la sécurité contre les blessures ne peut être garantie. L'utilisateur assume tous les risques d'accident résultant de l'utilisation de ce produit. Toute marchandise est vendue sous cette condition, et aucun représentant de la compagnie ne peut déroger à ou modifier cette politique.
5. Ce produit n'est pas conçu pour une utilisation institutionnelle ou commerciale ; Produits Lifetime Inc. n'assume aucune responsabilité pour de tels usages. L'utilisation institutionnelle ou commerciale annule cette garantie.
6. Cette garantie est expressément prioritaire sur toute autre garantie, expresse ou implicite, incluant toute garantie de valeur marchande ou adéquation pour l'utilisation dans la mesure où cela est permis par la loi provinciale ou fédérale. Ni Produits Lifetime Inc., ni ses représentants n'assument aucune autre responsabilité en relation avec ce produit. Cette garantie vous donne des droits légaux spécifiques, et vous pouvez également avoir d'autres droits qui peuvent varier d'une province à l'autre.

TOUS LES RECOURS EN GARANTIE DOIVENT ÊTRE ACCOMPAGNÉS DU REÇU DE VENTE.

FAIRE PARVENIR UN RAPPORT PAR ÉCRIT DE DÉFECTUOSITÉ DU PRODUIT A :
Lifetime Products, Inc., PO Box 160010 Clearfield, UT 84016-0010
ou appelez-nous au 1.800.225.3865.

ENREGISTREZ VOTRE ARTICLE À :

www.lifetime.com, ou appelez-nous au 1.800.225.3865 pour enregistrer votre article aujourd'hui.

POUR RECOURS EN GARANTIE INTERNATIONAUX:

Tous les recours en garantie doivent être accompagnés du reçu de vente. Faire parvenir un rapport par écrit de défectuosité du produit à votre représentant régional de ventes. Veuillez inclure votre reçu de vente daté et photographies des pièces endommagées. Pour identifier votre représentant régional — visitez www.lifetime.com/international



lifetime.com



GARANTÍA DE FÁBRICA LIMITADA POR 5 AÑOS

EL FABRICANTE SE RESERVA EL DERECHO DE HACER SUSTITUCIONES EN LOS ELEMENTOS REEMPLAZADOS BAJO GARANTÍA SI LAS PIEZAS NO ESTÁN DISPONIBLES O SON OBSOLETAS.

1. Se garantiza al comprador original que los sistemas Lifetime Playground están libres de defectos en el material o la mano de obra durante un período de un año a partir de la fecha de la compra al menudeo original. La palabra «defectos» se define como las imperfecciones que afectan el uso del producto. Los defectos resultantes del uso equivocado, del abuso o de la negligencia anulan esta garantía. Esta garantía no cubre los defectos debidos a la instalación incorrecta, la alteración o a accidentes. Esta garantía no cubre el daño ocasionado por vandalismo, oxidación, «actos de la naturaleza» o cualquier otro evento más allá del control del fabricante.
2. Esta garantía es intransferible y está limitada expresamente a la reparación o el reemplazo del equipo de patio de recreo defectuoso. Si el equipo sale defectuoso dentro de los términos de esta garantía, Lifetime Products, Inc. reparará o reemplazará las piezas defectuosas sin costo para el comprador. Los gastos de envío a la fábrica y de regreso de ella no están cubiertos y son responsabilidad del comprador. Los cargos de mano de obra y los gastos relacionados para el desmontaje, instalación o vuelta a colocar del sistema de patio de recreo o sus componentes no están cubiertos por esta garantía.
3. Esta garantía no cubre los arañazos o el raspado del producto resultante del uso normal. Además, los defectos resultantes del daño intencional, negligencia, uso no razonable anularán esta garantía.
4. La responsabilidad por daños incidentales o consecuenciales se excluye hasta donde lo permite la ley. Aunque se realizan todos los intentos para plasmar el grado de seguridad más alto en todo el equipo, no se puede garantizar la libertad de lesiones. El usuario asume todos los riesgos de lesión resultantes del uso de este producto. Toda la mercancía se vende en esta condición y ningún representante de la compañía puede no aplicar o cambiar esta política.
5. Este producto no está diseñado para uso institucional o comercial; Lifetime Products, Inc. no asume ninguna responsabilidad por tal uso. El uso institucional o comercial anula esta garantía.
6. Esta garantía expresamente sustituye a todas las demás garantías, expresadas o implícitas, incluidas las garantías de uso comercial o adecuación de uso hasta el alcance permitido por la ley Federal y estatal. Ni Lifetime Products, Inc., ni ningún representante asume ninguna otra responsabilidad en conexión con este producto. Esta garantía le concede derechos legales específicos y usted puede contar con otros derechos, los cuales varían entre estados.

TODOS LOS RECLAMOS DE GARANTÍA DEBEN ESTAR ACOMPAÑADOS POR UN RECIBO DE COMPRA

INFORME POR ESCRITO LOS DEFECTOS EN EL PRODUCTO A:

Por favor, incluya el recibo de compra fechado y fotografías de las piezas dañadas.

Lifetime Products, Inc., PO Box 160010 Clearfield, UT 84016-0010,

o llame al 1.800.225.3865.

REGISTRE SU PRODUCTO

Visite nuestra página en Internet www.lifetime.com, o llame al 1.800.225.3865 para registrar su producto hoy.

PARA RECLAMOS DE GARANTÍA INTERNACIONALES:

Todos los reclamos de garantía deben estar acompañados por un recibo de compra. Informe por escrito todos los reclamos de garantía a su representante regional de ventas. Favor de incluir su recibo de compra fechado y fotografías de las piezas dañadas.

Para identificar el representante de su región, visite www.lifetime.com/international



lifetime.com

ENHANCE YOUR LIFETIME® PURCHASE BY ADDING ACCESSORIES OR OTHER GREAT PRODUCTS

To purchase accessories or other Lifetime® products, visit us at

www.lifetime.com

Or call us at 1-800-424-3865

AMÉLIOREZ VOTRE ACHAT LIFETIME® EN AJOUTANT DES ACCESSOIRES OU DES AUTRES PRODUITS

Pour acheter des accessoires ou des autres produits Lifetime®, se rendre une visite à

www.lifetime.com

Ou nous appeler au 1-800-424-3865

MEJORE SU COMPRA LIFETIME® Y AÑADA ACCESORIOS U OTROS PRODUCTOS EXCELENTES

Para comprar accesorios u otros productos Lifetime® EUA, visitarnos en

www.lifetime.com

O llamarnos al 1.800.424.3865



www.lifetime.com

