



ASSEMBLY INSTRUCTIONS

Pour le français, voir la page 2. Para el español, ver la página 3.

ADVENTURE TOWER™ SWING SET

MODEL 91199

BEFORE ASSEMBLY:

- Prepare a level surface with the proper safety zone (see page 12).
- 3 adults recommended for setup.
- Inspect all parts and hardware. Ensure all are included using the *Parts Identifier* in the middle of these instructions. The *Parts Identifier*, in yellow, can be removed from the instructions for quick reference.



WARNING: Only for domestic/residential use.

IMPORTANT, RETAIN FOR FUTURE REFERENCE: READ CAREFULLY

TOOLS REQUIRED

(Not included—unless indicated otherwise)

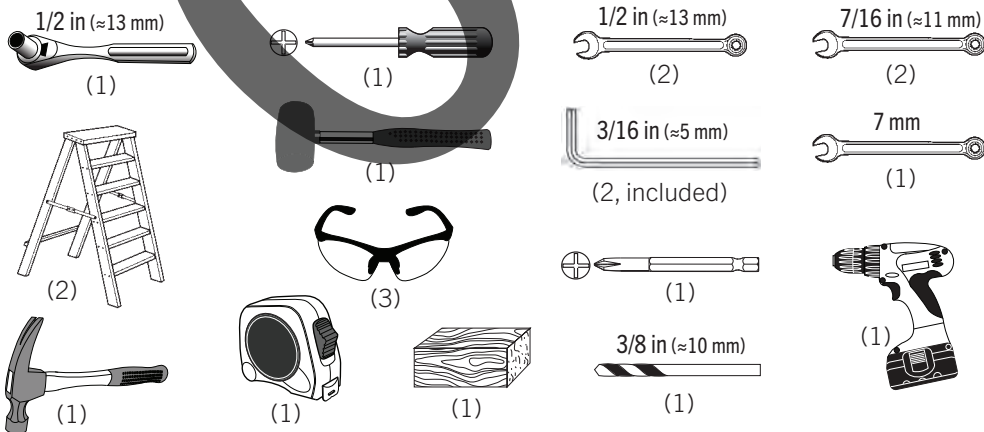

TABLE OF CONTENTS

Icon legend.....	4
Warnings & notices.....	5
Safety information.....	6
Safe play area.....	12
1-Tower assembly.....	13
2-Deck assembly.....	28
3-Roof assembly.....	44
4-Tower walls assembly.....	50
Parts identifier.....	i-iv
5-Climber & slide assembly.....	61
6-Monkey bar assembly.....	71
7-Swing bar assembly.....	78
8-Fire pole assembly.....	82
9-Anchor installation.....	86
Maintenance.....	91
Registration.....	94
Warning sticker.....	95
Warranty.....	97

QUESTIONS?

CONTACT LIFETIME CUSTOMER SERVICE:

Call: 1-800-225-3865
 7:00 am–5:00 pm (Monday–Friday) MST
 and 9:00 am–1:00 pm Saturday MST
 (English, French, Spanish)

Live Chat: www.lifetime.com/customerservice
 (click on “LIVE CHAT” tab)
 For customer service in mainland Europe:
 E-mail: cs@lifetimeproducts.eu

Model Number: 91199
 Product ID:



INSTRUCTIONS D'ASSEMBLAGE

For English, see page 1. Para el español, ver la página 3.

PARCOURS ADVENTURE TOWER™

MODÈLE n° 91199

AVANT L'ASSEMBLAGE :

- Avant de commencer, construire une surface nivelée avec une zone de sécurité. (voir la page 12).
- Nous recommandons 3 adultes pour l'assemblage
- Examiner toutes les pièces et quincaillerie. Vérifier qu'elles sont incluses en utilisant l'*identificateur de pièces* au milieu de ces instructions. Il est possible enlever l'*identificateur de pièces*, en jaune, des instructions pour référence rapide.



**AVERTISSEMENT: Pour usage domestique/résidentiel seulement.
IMPORTANT, À CONSERVER POUR DE FUTURS BESOINS DE RÉFÉRENCE : À
LIRE SOIGNEUSEMENT**

OUTILS REQUIS

(Non inclus — sauf indication contraire)

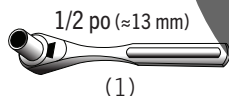

(1)

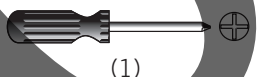

(1)

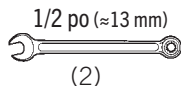

(2)

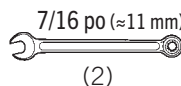

(2)



(2)

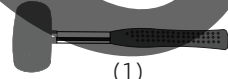

(1)

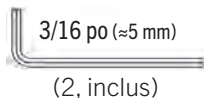

(2, inclus)

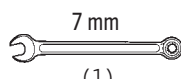

(1)



(3)

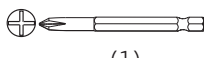

(1)

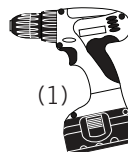

(1)

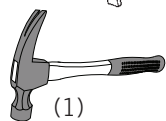

(1)



(1)

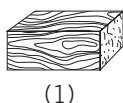

(1)



(1)

SOMMAIRE

Légende des icônes.....	4
Avertissements et avis.....	5
Information de sécurité.....	8
Zone de sécurité.....	12
1-Assemblage de la tour.....	13
2-Assemblage de la plate-forme.....	28
3-Assemblage du toit.....	44
4-Assemblage des murs.....	50
Identificateur des pièces.....	i-iv
5-Assemblage de l'échelle et du toboggan.....	61
6-Assemblage des barres de singe.....	71
7-Assemblage des balançoires.....	78
8-Assemblage du mât.....	82
9-Installation des ancres.....	86
Entretien.....	92
Enregistrement.....	94
Autocollant d'avertissement.....	95
Garantie.....	98

QUESTIONS ?

CONTACTEZ AUX SERVICES À LA CLIENTÈLE LIFETIME® :

Composer le 1-800-225-3865

Du lundi au vendredi 7:00 hr – 17:00 hr (HNR)

et samedi 9:00 hr – 13:00 hr (HNR)

(anglais, français, espagnol)

Chat en direct: www.lifetime.com/customerservice

(cliquer sur la languette « LIVE CHAT »)

Pour les services à la clientèle du continent européen :

É-mail: cs@lifetimeproducts.eu

N° de modèle: 91199

Référence du produit:



INSTRUCCIONES DE ENSAMBLAJE

For English, see page 1. Pour le français, voir la page 2.

SET DE JUEGOS ADVENTURE TOWER™

MODELO n° 91199

ANTES DEL ENSAMBLAR:

- Construir una superficie nivelada con una zona de seguridad (vea la página 12).
- Recomendamos 3 adultos para el ensamble.
- Inspeccionar todas las piezas y el herraje. Verificar que todos están incluidos usando el *identificador de piezas* en el medio de las instrucciones. Se puede quitar el *identificador de piezas*, en amarillo, de las instrucciones para referencia rápida.



ADVERTENCIA: Sólo para uso doméstico/residencial.

IMPORTANTE: CONSERVE PARA FUTURA REFERENCIA. LEA CUIDADOSAMENTE

INSTRUMENTAL REQUERIDO

(No incluido—salvo indicación en contrario)

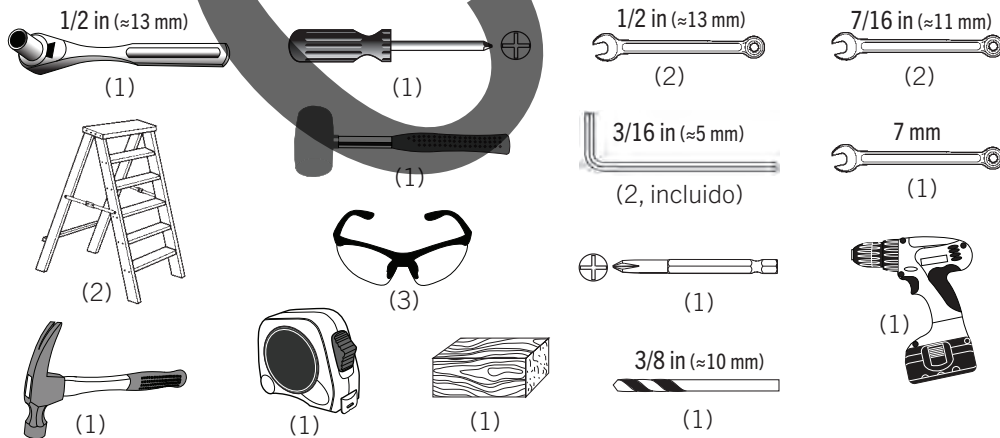

ÍNDICE

Leyenda de íconos.....	4
Advertencias y avisos.....	5
Información sobre la seguridad.....	10
Zona de seguridad.....	12
1-Ensamblaje de la torre.....	13
2-Ensamblaje de la cubierta.....	28
3-Ensamblaje del tejado.....	44
4-Ensamblaje de los muros.....	50
Identificador de piezas.....	i-iv
5-Ensamblaje de la escalera y del tobogán.....	61
6-Ensamblaje del pasamanos.....	71
7-Ensamblaje de los columpios.....	78
8-Ensamblaje de la barra de bomberos.....	82
9-Instalación de los anclajes.....	86
Mantenimiento.....	93
Registro.....	94
Autoadhesivo de advertencia.....	95
Garantía.....	99

¿PREGUNTAS?

PÓNGASE EN CONTACTO CON LOS SERVICIOS DE CLIENTES LIFETIME®:

Marcar al **1-800-225-3865**

De lunes hasta viernes 7:00 hr–17:00 hr (MST)
y sábado 9:00 hr–13:00 hr (MST)
(inglés, francés, español)

Chat en vivo: www.lifetime.com/customerservice
(clicquee en la lengüeta «LIVE CHAT»)

Para el servicio a clientes en el continente europeo:

Correo electrónico: cs@lifetimeproducts.eu

Número de modelo: **91199**

ID del producto:



ICON LEGEND / LÉGENDE DES ICÔNES / LEYENDA DE ÍCONOS



- Indicates special heed should be taken when reading.
- Indique qu'une attention spéciale doit être prise lors de la lecture.
- Indica que uno debe prestar atención al leer.



- Indicates the parts to be used for a section.
- Indique les pièces à utiliser pour une section.
- Indica las piezas que se usarán en una sección.



- Indicates no parts required for a specific section.
- Indique qu'aucune pièce n'est requise pour une section précise.
- Indica que no se necesitan partes en una sección específica.



- Indicates the hardware to be used for a section.
- Indique la quincaillerie à utiliser pour une section.
- Indica el herraje que se usará en una sección.



- Indicates no hardware required for a specific page.
- Indique qu'aucun matériel n'est requis pour une page précise.
- Indica que no se necesita herraje en una página específica.



- Indicates the tools to be used for a section.
- Indique les outils à utiliser pour une section.
- Indica el instrumental que se usará en una sección.



- Indicates to use/not to use an electric drill for a specific step.
- Indique quand utiliser ou ne pas utiliser une perceuse électrique pour une étape précise.
- Indica usar o no usar un taladro eléctrico en un paso específico.



- These nuts are centerlock nuts. They are designed to be tight; therefore, they will be harder to tighten. Tighten until flush with the metal or plastic.
- Ces écrous sont des écrous de sécurité à blocage central. Ils sont conçus pour être serrés; de ce fait, ils seront plus difficiles à resserrer. Serrer jusqu'à ce qu'ils soient au ras du métal ou plastique.
- Estas tuercas son tuercas de bloqueo central. Ellas son diseñadas para ser apretadas; entonces, ellas serán más difícil ajustar. Apretar hasta que ellas estén al ras del metal o plástico.



- Use caution when using the mallet not to get skin or fingers pinched.
- En utilisant le maillet, faire attention de ne pas faire pincer les doigts ou la peau.
- Al usar el mazo, tener cuidado para evitar pelliscar los dedos y la piel.

USE AT YOUR OWN RISK!

USING A DRILL IS NOT RECOMMENDED FOR DRIVING BOLTS.

A cordless drill can be used for driving screws; however, care should be taken not to over-tighten or strip screws.

UTILISEZ À VOS RISQUES !

L'UTILISATION D'UNE PERCEUSE N'EST PAS RECOMMANDÉE POUR INSÉRER DES BOULONS.

Une perceuse sans fil peut être utilisée for visser des vis; toutefois, des précautions devraient être prises pour ne pas trop serrer les vis.

¡UTILÍCELO BAJO SU PROPIO RIESGO!

NO SE RECOMIENDA UTILIZAR UN TALADRO PARA GUIAR LOS PERNOS.

Ser puede utilizar un taladro inalámbrico para guiar los tornillos; sin embargo, se debe tener cuidado para no apretarlos demasiado o barrerlos.

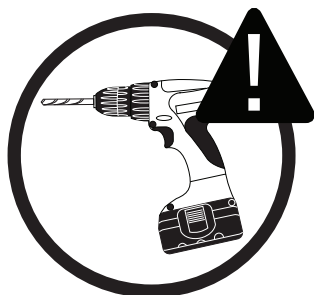



WARNINGS & NOTICES / AVERTISSEMENTS ET AVIS / ADVERTENCIAS Y AVISOS



SAFETY INSTRUCTIONS

FAILURE TO FOLLOW THESE WARNINGS MAY RESULT IN SERIOUS INJURY OR PROPERTY DAMAGE AND WILL VOID WARRANTY.

Owner must ensure that all players know and follow these rules for safe operation of the system.

To ensure safety, do not attempt to assemble this product without following the instructions carefully. Check entire box and inside all packing material for parts and/or additional instruction material. Before beginning assembly, read the instructions and identify parts using the hardware identifier and parts list in this document. Proper and complete assembly, use and supervision are essential for proper operation and to reduce the risk of accident or injury. A high probability of serious injury exists if this product is not installed, maintained, and operated properly.

- If using a ladder during assembly, use extreme caution.
- Three capable adults are recommended for this operation.
- Be aware that parts can be damaged by overtightening the screws.
- All who participate in the assembly process should wear safety glasses throughout the assembly.
- This playground is not suitable for children under three years.

Most injuries are caused by misuse and/or not following instructions. Use caution when using this product.



CONSIGNES DE SÉCURITÉ

LE NON-RESPECT DE CES AVERTISSEMENTS PEUT RÉULTER EN ACCIDENTS GRAVES OU DOMMAGES MATÉRIELS ET ANNULER LA GARANTIE.

Le propriétaire doit veiller à ce que tous les joueurs connaissent et suivent ces règles pour une exploitation sûre du système.

Pour assurer votre sécurité, ne tentez pas d'assembler cet article sans avoir lu et suivi toutes les consignes attentivement. Vérifiez la totalité de la boîte et l'intérieur de tous les matériaux d'emballage pour trouver toutes les pièces et/ou matériau contenant des consignes supplémentaires. Avant de commencer le montage, identifiez toutes les pièces et tous les accessoires et faites-en l'inventaire en les comparant aux listes et identificateurs de pièces et accessoires contenus dans ce document. Un assemblage correct et complet, ainsi que l'utilisation et la supervision correctes sont des conditions essentielles à la bonne direction et diminuent les risques d'accident ou de blessure. Une haute probabilité d'accident grave résulte de mauvaises conditions d'installation, maintenance et/ou utilisation.

- Agissez avec la plus grande prudence si vous employez une échelle pour l'assemblage.
- Il est recommandé que cet assemblage soit exécuté par trois personnes adultes.
- Il est possible d'endommager les pièces en serrant les vis excessivement.
- Toutes les personnes qui participent à l'assemblage doivent porter des lunettes de sécurité tout le long de l'assemblage.
- Cette de terrain de jeu n'est pas adaptée aux enfants de moins de trois ans.

La majorité des accidents résultent d'une mauvaise utilisation et/ou du fait de n'avoir pas suivi les consignes. Observez toutes précautions utiles pendant l'utilisation de ce produit.



INSTRUCCIONES DE SEGURIDAD

EL INCUMPLIMIENTO DE SEGUIR ESTAS ADVERTENCIAS PUEDE OCASIONAR EN LESIONES GRAVES Y/O DAÑO A LA PROPIEDAD Y ANULARÁ LA GARANTÍA.

El propietario debe asegurarse de que todos los jugadores conocen y seguir estas reglas para la operación segura del sistema.

Para su seguridad, no intente ensamblar este producto sin leer y seguir todas las instrucciones cuidadosamente. Revise la caja entera y todos los materiales de embalaje en busca de piezas y/o material de instrucciones adicional. Antes de comenzar el ensamble, identifique todas las piezas y el equipo usando las listas de partes y equipo así como los identificadores en este documento. El ensamble correcto y completo, el uso y la supervisión son esenciales para una orientación apropiada y para reducir el riesgo de un accidente o lesión. Existe una alta probabilidad de sufrir lesiones graves si este producto no es instalado, mantenido y/o operado correctamente.

- Si utiliza una escalera durante el ensamble, tenga mucho cuidado.
- Se recomienda la participación de tres adultos capaces para esta ensamble.
- Es posible endañar las piezas por apretar demasiado los tornillos.
- Todas las personas que participan en el ensamble deben llevar gafas de seguridad a lo largo del ensamble.
- Esta parque infantil no es adecuada para niños menores a tres años.

La mayoría de las lesiones son causadas por el abuso y/o por el no seguir las instrucciones. Sea cauteloso al usar este producto.



****IMPORTANT SAFETY INFORMATION****

PLEASE READ BEFORE BEGINNING ASSEMBLY:

INSTALLATION & GROUND PREPARATION INSTRUCTIONS

- Place the equipment on level, well-drained ground, not less than 6.6 ft (2.0 m) from any structure or obstruction such as a fence, garage, house, overhanging branches, laundry lines, or electrical wires.
- Provide enough room so that children can use the equipment safely. For example, for structures with multiple play activities, a slide should not exit in front of a swing.
- Separate active and quiet activities from each other. For example, locate sandboxes away from swings or use a guardrail or barrier to separate the sandbox from the movement of the swings.
- Do not install home playground equipment over concrete, asphalt, packed earth, grass, carpet, or any other hard surface. A fall onto a hard surface can result in serious head injury or death. (see page 7).
- To prevent serious injury, warn children that they must not use the equipment until properly installed.
- Create a site free of obstacles that could cause injuries – such as low overhanging tree branches, overhead wires, tree stumps and/or roots, large rocks, bricks, and concrete.
- Choose a level location for the equipment. This can reduce the likelihood of the playset tipping over and loose-fill surfacing materials washing away during heavy rains.
- For any questions call our Customer Service Department at 1-800-225-3865 for more information.

OPERATING INSTRUCTIONS

- Observing the following instructions and warnings reduces the likelihood of serious or fatal injury:
- The maximum number of occupants that may safely use the entire playset is ten with a maximum weight of 1000 pounds (454 kg).
- On-site adult supervision should be provided for children of all ages.
- Instruct children not to walk close to, in front of, behind, or between moving items.
- Do not move the equipment while it is in use.
- Instruct children not to twist swing chains or ropes or loop them over the top support bar since this may reduce the strength of the chain or rope.
- Instruct children to avoid swinging empty seats.
- Teach children to sit in the center of the swings with their full weight on the seats.
- Instruct children not to use the equipment in a manner other than intended.
- Instruct children not to get off the equipment while it is in motion.
- To prevent entanglement and strangulation, dress children appropriately using well-fitting shoes and avoiding ponchos, scarves, jackets with neck drawstrings, cord-connected items, helmets with straps, and other loose-fitting clothing that is potentially hazardous while using equipment. These items can cause death by strangulation.
- Instruct children not to play when the equipment is wet.
- Instruct children not to attach items to the playground equipment that are not specifically designed for use with the equipment, such as, but not limited to, jump ropes, clothesline, pet leashes, cables and chain as they may cause a strangulation hazard.
- Dress children with well-fitting and full foot enclosing footwear. Examples of inappropriate foot ware are clogs, flip flops, and sandals.
- Instruct children to remove their bike or other sports helmet before playing on the playground equipment. These items can cause death by strangulation.
- Check that suspended climbing ropes, chain, or cable are secured at both ends
- Place the equipment no less than 2.0 m (6.6 ft.) from any structure or obstruction such as a fence, garage, house, overhanging branches, laundry lines, or electrical wires.
- Impact surfacing needs to cover the entire recommended play area.
- Never add extra length to chain or rope. The chains or ropes provided are the maximum length designed for the swinging element(s). EN71 Standard requires the swings' minimum clearance to be 350 mm (≈13.78 in.) from the ground.



CONSUMER INFORMATION SHEET FOR PLAYGROUND SURFACING MATERIALS*

Select Protective Surfacing—One of the most important things you can do to reduce the likelihood of serious head injuries is to install shock-absorbing protective surfacing under and around your play equipment. The protective surfacing should be applied to a depth that is suitable for the equipment height in accordance with ASTM Specification F1292. There are different types of surfacing to choose from; whichever product you select, follow these guidelines:

Loose-fill Materials—Maintain a minimum depth of 23 cm (9 inches) of loose-fill materials such as wood mulch/chips, engineered wood fiber (EWF), or shredded/recycled rubber mulch for equipment up to 8 feet (244 cm) high; and 23 cm (9 inches) of sand or pea gravel for equipment up to 152 cm (5 feet) high. NOTE: An initial fill level of 30 cm (12 inches) will compress to about a 23 cm (9 inches) depth of surfacing over time. The surfacing will also compact, displace, and settle, and should be periodically refilled to maintain at least a 23 cm (9 inches) depth.

Use a minimum of 15 cm (6 inches) of protective surfacing for play equipment less than 122 cm (4 feet) in height. If maintained properly, this should be adequate. (At depths less than 15 cm (6 inches), the protective material is too easily displaced or compacted.)

NOTE: Do not install home playground equipment over

concrete, asphalt, or any other hard surface. A fall onto a hard surface can result in serious injury to the equipment user. Grass and dirt are not considered protective surfacing because wear and environmental factors can reduce their shock-absorbing effectiveness. Carpeting and thin mats are generally not adequate protective surfacing. Ground level equipment—such as a sandbox, activity wall, playhouse or other equipment that has no elevated play surface—does not need any protective surfacing.

Use containment, such as digging out around the perimeter and/or lining the perimeter with landscape edging. Don't forget to account for water drainage.

Check and maintain the depth of the loose fill surfacing material. To maintain the right amount of loose fill materials, mark the correct level

on play equipment support posts. That way you can easily see when to replenish and/or redistribute the surfacing.

Do not install loose-fill surfacing over hard surfaces such as concrete or asphalt.

Poured-In-Place Surfaces or Pre-Manufactured

Rubber Tiles—You may be interested in using surfacing other than loose fill materials—like rubber tiles or poured-in-place surfaces.

Installation of these surfaces generally requires a professional and is not a "do-it-yourself" project.

Review surface specifications before purchasing this type of surfacing. Ask the installer/manufacturer for a report showing that the product has been tested to the following safety standard: ASTM F1292 Standard Specification for Impact Attenuation of Surfacing Materials within the Use Zone of Playground Equipment. This report should show the specific height for which the surface is intended to protect against serious head injury. This height should be equal to or greater than the fall height—vertical distance between a designated play surface (elevated surface for standing, sitting, or climbing) and the protective surfacing below—of your play equipment.

Check the protective surfacing frequently for wear.

Placements—Proper placement and maintenance of protective surfacing is essential. Be sure to:

Extend surfacing at least 2 m (6.6 feet) from the equipment in all directions.

For to-and-fro swings, extend protective surfacing in front of and behind the swing to a distance equal to twice the height of the top bar from which the swing is suspended.

For tire swings, extend surfacing in a circle whose radius is equal to the height of the suspending chain or rope, plus 2 m (6.6 feet) in all directions.

*The maximum fall height for this product is 236,2 cm (93 in).
We recommend using a minimum depth of 23 cm (9 in) of wood mulch.*

TABLE 1 — Depth of Surfacing Material Required Based on Fall Heights

Material / Fall height	(122 cm) 4 ft	(152 cm) 5 ft	(183 cm) 6 ft	(213 cm) 7 ft	(244 cm) 8 ft	(274 cm) 9 ft	(305 cm) 10 ft
Wood mulch	(15 cm) 6 in	(23 cm) 9 in	(23 cm) 9 in	(23 cm) 9 in	(23 cm) 9 in	--	--
Wood chips	(15 cm) 6 in	(23 cm) 9 in	(23 cm) 9 in	(23 cm) 9 in	(23 cm) 9 in	--	--
Fine sand	(15 cm) 6 in	--	--	--	--	--	--
Fine gravel	(15 cm) 6 in	(23 cm) 9 in	--	--	--	--	--
Shredded rubber**	(15 cm) 6 in	(15 cm) 6 in	(15 cm) 6 in	(15 cm) 6 in	(15 cm) 6 in	(15 cm) 6 in	(15 cm) 6 in

*This information has been extracted from the CPSC publication "*Outdoor Home Playground Safety Handbook*". A copy of this publication can be obtained by contacting U.S. Consumer Product Safety Commission at www.cpsc.gov or calling the toll-free hotline: 1-800-638-2772

**Shredded/recycled rubber loose-fill surfacing does not compress in the same manner as other loose-fill materials. However, care should be taken to maintain a constant depth as displacement may still occur. This information has been extracted from the CPSC publication "*Public Playground Safety Handbook*". A copy of this publication can be obtained at www.cpsc.gov or calling the toll-free hotline: 1-800-638-2772. Protective surfacing requirements can be found in ASTM F1292, *Standard Specification for Impact Attenuation of Surfacing Material within the Use Zone of Playground Equipment*. These standards can be ordered from ASTM International at www.astm.org.



INFORMATIONS DE SÉCURITÉ IMPORTANTES

VEUILLEZ LIRE AVANT DE COMMENCER L'ASSEMBLAGE :

INSTRUCTIONS D'INSTALLATION ET DE PRÉPARATION DE TERRAIN

- Installer le module sur une surface plane et bien drainée, à au moins 2 m (6,6 pi) de toute structure ou de tout élément obstruant, comme une clôture, un garage, une maison, des branches d'arbre, une corde à linge ou des fils électriques.
- Prévoir un espace suffisant pour que les enfants puissent utiliser le module en toute sécurité. Une glissoire ne devrait pas aboutir devant une balançoire, par exemple.
- Les activités dynamiques ne devraient pas être pratiquées à côté des activités calmes. Il faut donc installer les bacs à sable à l'écart des balançoires, par exemple, ou mettre un garde-corps ou une barrière entre les deux.
- Les activités dynamiques ne devraient pas être pratiquées à côté des activités calmes. Il faut donc installer les bacs à sable à l'écart des balançoires, par exemple, ou mettre un garde-corps ou une barrière entre les deux.
- Pour prévenir les blessures graves, il faut interdire aux enfants de jouer dans le module avant qu'il ne soit complètement monté.
- Le site choisi doit être dépourvu d'obstacles qui risqueraient de causer des blessures, comme des branches en surplomb, des fils suspendus, des souches, des racines, de grosses pierres, des briques et du béton.
- Installer le module sur un site plat pour réduire les risques qu'il bascule ou que les matériaux de surface amortissants en vrac soient emportés par de fortes pluies.
- Pour toute question, communiquer avec le service à la clientèle au 1 800 225-3865.

INSTRUCTIONS D'UTILISATION

- Le respect des consignes et avertissements ci-dessous réduira le risque de blessure grave ou mortelle.
- Le module a une capacité maximale de 10 enfants pesant en tout 454 kg (1000 lb).
- Les enfants de tous âges doivent être surveillés par un adulte.
- Les enfants doivent rester à l'écart des parties mobiles.
- Ne pas déplacer le module pendant qu'on y joue.
- Il ne faut pas tordre les chaînes ou les cordes ni les enrouler autour de la barre de soutien horizontale, car cela risquerait de les affaiblir.
- Il ne faut pas pousser une balançoire vide.
- Indiquer aux enfants de s'asseoir au milieu des balançoires et de mettre tout leur poids sur le siège.
- Le module ne doit pas servir à un usage autre que celui auquel il est destiné.
- Indiquer aux enfants de ne pas débarquer d'une partie mobile en mouvement.
- Pour éviter de se coincer ou de s'étrangler, les enfants doivent être habillés de façon adéquate et porter des chaussures bien ajustées. Il peut être très dangereux de porter un poncho, un foulard, une veste avec cordon au cou, un accessoire avec cordon, un casque avec sangle ou des vêtements amples.
- Les enfants ne doivent pas jouer dans le module s'il est mouillé.
- Il ne faut pas attacher au module des objets qui n'ont pas été conçus à cette fin, comme une corde à danser, une corde à linge, une laisse, un câble ou une chaîne. Une telle utilisation pose un risque d'étranglement.
- Les enfants doivent porter des chaussures bien ajustées qui enveloppent tout le pied. Sont notamment à proscrire les chaussures ouvertes et les sandales.
- Les casques de vélo ou d'autres sports sont à proscrire, car ils présentent un risque d'étranglement.
- Vérifier que les deux extrémités des cordes, chaînes et câbles sont bien fixées.
- Installer le module à au moins 2 m (6,6 pi) de toute structure ou de tout élément obstruant, comme une clôture, un garage, une maison, des branches d'arbre, une corde à linge ou des fils électriques.
- L'aire de jeux tout entière doit être recouverte d'un revêtement amortissant.
- Ne jamais rallonger les chaînes ou les cordes. Celles-ci présentent la longueur maximale possible pour les éléments qui se balancent. La norme EN71 exige que le dégagement minimal des balançoires soit 350 mm (≈13.78 in.) du sol.



FEUILLE D'INFORMATION AU CLIENT POUR LES MATÉRIAUX DE SURFAÇAGE DE TERRAIN DE JEU*

Choix de la surface de protection – L'un des meilleurs moyens de prévenir les risques de blessure sérieuse à la tête consiste à installer une surface de protection qui amortit les chutes sous l'équipement et autour de lui. L'épaisseur de la surface doit être établie selon la hauteur de l'équipement, conformément à la norme ASTM F1292. Il existe différents types de surfaces; les directives ci-dessous s'appliquent à chacune.

Choix de la surface de protection – L'un des meilleurs moyens de prévenir les risques de blessure sérieuse à la tête consiste à installer une surface de protection qui amortit les chutes sous l'équipement et autour de lui. L'épaisseur de la surface doit être établie selon la hauteur de l'équipement, conformément à la norme ASTM F1292. Il existe différents types de surfaces; les directives ci-dessous s'appliquent à chacune.

À NOTER: Par effet de compression, une épaisseur initiale de 31 cm (12 po) sera réduite à 23 cm (9 po) au fil du temps. La surface va se compacter, se déplacer et s'affaisser; il faudra donc la regarnir périodiquement pour conserver cette épaisseur.

Une surface de protection de 15 cm (6 po) d'épaisseur suffit pour l'équipement de moins de 122 cm (4 pi) de hauteur, pourvu qu'elle soit entretenue comme il se doit. (À une épaisseur moindre, le matériau de protection se déplace et se compacte trop facilement.)

À NOTER: L'équipement ne doit pas être installé sur du béton, de l'asphalte ou toute autre surface dure. Une chute sur une telle surface peut entraîner de graves blessures. L'herbe et la terre ne sont pas considérées comme des surfaces protectrices; elles sont altérables et vulnérables aux éléments, ce qui peut réduire leur coefficient d'amortissement. Les tapis en tissu et les tapis de mousse minces ne font généralement pas de bonnes surfaces protectrices. Aucune surface de protection n'est requise pour l'équipement au niveau du sol, comme le bac à sable, le mur d'activité, la maisonnette, ni pour l'équipement qui ne présente aucune surface de jeu surélevée.

Il est recommandé d'aménager une enceinte de confinement, comme une tranchée ou une bordure sur le périmètre. Le drainage hydrique n'est d'ailleurs pas à négliger.

Il est important de vérifier périodiquement l'épaisseur du matériau en vrac et de la rétablir au besoin. En indiquant l'épaisseur visée sur les poteaux de soutien de l'équipement, on sait facilement quand l'on doit regarnir la surface ou redistribuer le matériau.

Il ne faut pas mettre le matériau en vrac sur une surface dure comme de l'asphalte ou du béton.

Surfaces coulées sur place et carreaux de caoutchouc préfabriqués – Il est possible d'utiliser d'autres solutions que des matériaux en vrac, comme des surfaces coulées sur place et des carreaux de caoutchouc. L'installation de ces surfaces doit habituellement être faite par un professionnel. Avant d'acheter une surface de ce type, il est important de se renseigner sur ses caractéristiques techniques. L'installateur ou le fabricant pourra fournir un rapport prouvant qu'on a fait des tests de sureté pour confirmer que le produit respecte la norme ASTM F1292 sur les spécifications types pour l'atténuation des impacts par les matériaux de surface dans la zone d'utilisation de l'équipement de terrain de jeu. Le rapport devrait indiquer la hauteur maximale d'une chute où la surface serait censée protéger contre les blessures sérieuses à la tête. La hauteur en question doit être égale ou supérieure à la hauteur de la chute potentielle, soit la distance verticale entre une surface de jeu surélevée (où les enfants se tiennent debout, s'assoient ou grimpent) et la surface de protection sous-jacente. Il est important de vérifier régulièrement l'intégrité de la surface de protection.

Disposition – Il est primordial de bien disposer et entretenir la surface de protection, en veillant à ce qui suit:

La surface doit s'étendre sur au moins 2 m (6,6 pi) autour de l'équipement, dans toutes les directions. Devant et derrière les balançoires à un axe de rotation, il faut qu'elle s'étende sur une distance au moins deux fois supérieure à la hauteur de la barre de balançoire.

Sous les balançoires à pneu, elle doit former un cercle dont le rayon correspond à la hauteur de la chaîne ou de la corde de suspension, plus 2 m (6,6 pi).

La hauteur maximale pour une chute avec ce produit est de 236,2 cm (93 po). Nous recommandons une surface de bois d'écorce broyée fois faisant 23 cm (9 po) d'épaisseur.

TABLEAU 1 – Épaisseur du matériau de surface amortissant selon les hauteurs de chute

Matériel / Hauteur de chute	(122 cm) 4 pi	(152 cm) 5 pi	(183 cm) 6 pi	(213 cm) 7 pi	(244 cm) 8 pi	(274 cm) 9 pi	(305 cm) 10 pi
Paillis de bois	(15 cm) 6 pi	(23 cm) 9 pi	(23 cm) 9 pi	(23 cm) 9 pi	(23 cm) 9 pi	--	--
Copeaux de bois	(15 cm) 6 pi	(23 cm) 9 pi	(23 cm) 9 pi	(23 cm) 9 pi	(23 cm) 9 pi	--	--
Sable fin	(15 cm) 6 pi	--	--	--	--	--	--
Gravier fin	(15 cm) 6 pi	(23 cm) 9 pi	--	--	--	--	--
Pneus broyés***	(15 cm) 6 pi	(15 cm) 6 pi	(15 cm) 6 pi	(15 cm) 6 pi	(15 cm) 6 pi	(15 cm) 6 pi	(15 cm) 6 pi

*Ces informations ont été extraites de publication du CPSC "Outdoor Home Playground Safety Handbook" (Manuel de sécurité des terrains de jeux extérieurs pour la maison). Une copie de cette publication peut être obtenue en contactant la U.S. Consumer Product Safety Commission à www.cpsc.gov ou en appelant la ligne d'assistance gratuite : 1-800-638-2772.

**Le revêtement en caoutchouc décheté/recyclé en vrac ne se comprime pas de la même manière que les autres matériaux en vrac. Cependant, il faut veiller à maintenir une profondeur constante car un déplacement peut toujours se produire. Ces informations ont été extraites de la publication du CPSC "Public Playground Safety Handbook" (Manuel de sécurité des terrains de jeux extérieurs pour la maison). Une copie de cette publication peut être obtenue sur www.cpsc.gov ou en appelant la ligne d'assistance gratuite : 1-800-638-2772. Les exigences relatives au revêtement de protection peuvent être trouvées dans la norme ASTM F1292, Standard Specification for Impact Attenuation of Surfacing Material within the Use Zone of Playground Equipment (Spécification standard pour l'atténuation de l'impact du matériau de revêtement dans la zone d'utilisation de l'équipement de terrain de jeux). Ces normes peuvent être commandées auprès d'ASTM International sur www.astm.org.



LEA POR FAVOR ANTES DE INICIAR EL ENSAMBLE:

INSTRUCCIONES DE INSTALACIÓN Y DE PREPARACIÓN DEL PISO

- Coloque el equipo sobre un piso nivelado, bien drenado, a no menos de 2.0 m (6.6 pies) de cualquier estructura u obstrucción como una cerca, cochera o una casa, ramas que cuelgan, lazos para tender ropa o cables eléctricos.
- Proporcione suficiente espacio para que los niños puedan utilizar el equipo sin peligro. Por ejemplo, para estructuras con actividades de juego múltiples, un tobogán no debe salir en frente de un columpio.
- Separe las actividades pasivas de las activas. Por ejemplo, coloque los cajones de arena lejos de los columpios, o utilice una barrera de seguridad o una barrera para separar el cajón de arena del movimiento de los columpios.
- No instale el equipo de patio de recreo sobre concreto, asfalto, tierra apisonada, pasto, alfombra o cualquier otra superficie dura. Una caída sobre una superficie dura podría ocasionar serias lesiones en la cabeza o muerte al usuario del equipo. (vea la página 11).
- Para evitar lesiones serias, advierta a los niños que no deben utilizar el equipo hasta que esté instalado correctamente.
- Cree un espacio libre de obstáculos que puedan ocasionar lesiones – como ramas de árboles bajas, cables en la parte superior, tocones o raíces de árboles, rocas grandes, ladrillos y concreto.
- Elija una ubicación nivelada para instalar el equipo. Esto puede reducir la probabilidad de que el juego colocado se vuelque y de que los materiales de revestimiento superficial de relleno sueltos sean arrastrados durante lluvias torrenciales.
- Para cualquier duda llame a nuestro Departamento de Servicio al Cliente al 1-800-225-3865 para obtener más información.

INSTRUCCIONES DE OPERACIÓN

- Seguir las siguientes instrucciones y advertencias reduce la probabilidad de sufrir lesiones graves o fatales:
- El número máximo de ocupantes que puede utilizar sin peligro el juego completo instalado, incluidos todos los componentes, es de diez con un peso máximo de 454 kg (1000 libras).
- Debe existir supervisión de un adulto en el lugar para niños de todas las edades.
- Instruya a los niños para que no caminen cerca, en frente, detrás o entre las piezas en movimiento.
- No mueva el equipo mientras se esté utilizando.
- Instruya a los niños para que no tuerzan las cadenas o las cuerdas del columpio o las hagan serpentear sobre la barra de apoyo superior, ya que esto puede reducir la resistencia de las cadenas o de las cuerdas.
- Instruya a los niños para que eviten columpiar los asientos vacíos.
- Enseñe a los niños a sentarse en el centro de los columpios con todo su peso en los asientos.
- Instruya a los niños para que no utilicen el equipo de un modo diferente para el que fue diseñado.
- Instruya a los niños para que no se bajen del equipo mientras está en movimiento.
- Para evitar que se enreden y que se estrangulen, vista correctamente a los niños utilizando zapatos adecuados y evite el uso de ponchos, bufandas, chaquetas con cordón al cuello, artículos conectado con cordón, cascos con correa y ropa suelta que es potencialmente peligrosa mientras se utiliza el equipo. Estos artículos pueden causar la muerte por estrangulación.
- Instruya a los niños para que no jueguen cuando el equipo está mojado.
- Instruya a los niños para que no amarren objetos al equipo de patio de recreo que no estén diseñados específicamente para utilizarse con el equipo, como, pero no limitados a, cuerdas para brincar, lazos para tender ropa, correas de mascota, cables y cadenas, ya que pueden ocasionar riesgos de estrangulación.
- Vestir a los niños con el calzado bien ajustado y completamente cerrado. Unos ejemplos de calzado inapropiado son los zuecos, chancletas, y sandalias.
- Enseñar a los niños a quitar sus cascos de bicicleta a de otros deportivos antes de jugar en el equipo de patio. Estos artículos pueden causar la muerte por estrangulación.
- Verifique que las cuerdas de escalada, la cadena, o el cable suspendidos están bien fijados a los dos extremos.
- Coloque el equipo a no menos de 2.0 m (6.6 pies) de cualquier estructura u obstrucción como una cerca, una cochera, una casa, ramas que cuelgan, lazos para tender ropa o cables eléctricos.
- El revestimiento superficial de impacto necesita cubrir el área entera de juego recomendada.
- Nunca alargar las cadenas o las cuerdas. Los pedazos de cadenas o de cuerdas incluidos son los máximos diseñados para los elementos de balanceo. La norma EN71 requiere que la distancia mínima de los columpios esté 350 mm (≈13.78 in.) del suelo.



HOJA DE INFORMACIÓN DEL CONSUMIDOR PARA LOS MATERIALES DE REVESTIMIENTO SUPERFICIAL DEL EQUIPO DE PATIO DE RECREO*

Seleccionar la superficie protectora—Una de las cosas más importantes que uno puede hacer para disminuir la probabilidad de lesiones graves en la cabeza es de instalar una superficie protectora amortiguadora debajo y alrededor del equipo de juegos. Uno debe aplicar la superficie protectora a una profundidad que es apropiada para la altura del equipo de conformidad con la Especificación ASTM F1292. Hay varios tipos de superficies de los cuales uno puede escoger. Sin importar el producto que usted seleccione, siga estas guías:

Relleno suelto—Mantener una profundidad mínima de 23 cm (9 in) de relleno suelto tales como astillas de madera, fibra de madera elaborada, o caucho molido/reciclado para el equipo hasta 8 ft (244 cm) de altura; y 9 in (23 cm) de arena o gravilla para el equipo hasta 5 ft (153 cm) de altura.

NOTA: Un nivel de llenado inicial de 12 in (31 cm) de la superficie comprimirá conforme avanza el tiempo alrededor de una profundidad de 9 in (23 cm). La superficie también comprimirá, desplazará, y se depositará, y debe ser rellenado periódicamente para mantener, por lo menos, una profundidad de 9 in (23 cm).

Emplee un mínimo de 6 in (16 cm) de superficie protectora para los equipos menos de 4 ft (122 cm) de altura. Si se la mantiene apropiadamente, debería ser suficiente. (A las profundidades menos de 6 in (16 cm), el material protector es demasiado fácilmente desplazado o comprimido.)

NOTA: No instalar los equipos de juegos residenciales encima de concreto, asfalto, o cualquier otro pavimento duro. Una caída sobre un pavimento duro puede resultar en lesiones graves al usuario. El césped y la tierra no se consideran como superficies protectoras porque el desgaste y los factores ambientales pueden reducir la efectividad amortiguadora. Generalmente, la alfombra y colchoneta no son superficies protectoras adecuadas.

Equipo a nivel de piso, tales como una caja de arena, un muro de escalada, una casa de muñecas u otro equipo que tiene una superficie elevada de juego, no requiere una superficie protectora.

Usar contención, tales como desenterrar el perímetro y/o forrar el perímetro con un borde de jardines. No se olvide de tomar en cuenta los daños por agua.

Verificar y mantener la profundidad de relleno suelto. Para mantener la profundidad correcta de relleno suelto, marque el nivel correcto en los postes de soporte del equipo de juegos. Así, uno puede ver fácilmente cuando debe rellenar y/o redistribuir la superficie.

No instalar relleno suelto encima de los pavimentos duros tales como concreto o asfalto.

Superficies vertidas en el lugar o Baldosas de caucho prefabricadas—Puede interesarle en usar una superficie además del relleno suelto, tales como baldosas de caucho o superficies vertidas en el lugar. Las instalaciones de estas superficies generalmente requieren un profesional y no son proyectos «hágalo usted mismo».

Revisar las especificaciones de la superficie antes de comprar este tipo de superficie. Pida al instalador/fabricante un informe indicando que el producto ha sido probado a la norma de seguridad siguiente: ASTM F1292 Especificación estándar para la atenuación del impacto de los materiales de superficie dentro de la zona de uso de equipo del patio. Este informe debe mostrar la altura específica por la cual la superficie está destinada a proteger contra lesiones graves en la cabeza. Esta altura debe ser igual o superior a la altura de caída, distancia vertical entre una superficie de juego designada (superficie elevada para ponerse de pie, sentarse, o subirse) y la superficie protectora debajo, de su equipo de juegos. Verifique con frecuencia el desgaste de la superficie protectora.

Ubicaciones—La ubicación correcta y mantenimiento de la superficie protectora es esencial. Estar seguro a:

Extender la superficie, por lo menos, 2 m (6,6 ft) del equipo en todas las direcciones.

Para los columpios, extienda la superficie protectora delante y detrás del columpio a una distancia igual a dos veces la altura de la barra superior de la cual se cuelga el columpio.

Para los columpios hechos de llantas, extienda la superficie en un círculo cuyo radio es igual a la altura de la cadena o cuerda de suspensión, más 2 m (6.6 ft) en todas la direcciones.

**La altura máxima de caída para este producto es de 236,2 cm (93 pulg).
Recomendamos el uso de relleno de madera a una profundidad mínima de 23 cm (9 in).**

TABLA 1 — Profundidad del Material del Revestimiento Superficial Requerido Basada en la Alturas de Caída.

Material / Altura de caída	(122 cm) 4 ft	(152 cm) 5 ft	(183 cm) 6 ft	(213 cm) 7 ft	(244 cm) 8 ft	(274 cm) 9 ft	(305 cm) 10 ft
Relleno de madera	(15 cm) 6 in	(23 cm) 9 in	(23 cm) 9 in	(23 cm) 9 in	(23 cm) 9 in	--	--
Astillas de madera	(15 cm) 6 in	(23 cm) 9 in	(23 cm) 9 in	(23 cm) 9 in	(23 cm) 9 in	--	--
Arena fina	(15 cm) 6 in	--	--	--	--	--	--
Grava fina	(15 cm) 6 in	(23 cm) 9 in	--	--	--	--	--
Hule triturado**	(15 cm) 6 in	(15 cm) 6 in	(15 cm) 6 in	(15 cm) 6 in	(15 cm) 6 in	(15 cm) 6 in	(15 cm) 6 in

*Esta información se extrajo de la publicación “*Outdoor Home Playground Safety Handbook*” (Manual de seguridad para juegos caseros para exteriores) de CPSC. Puede conseguir una copia de esta publicación en inglés si se comunica con la Comisión de Seguridad de Productos para el Consumidor de EE. UU. En www.cpsc.gov o llamando a la línea sin costo: 1-800-638-2772

**El revestimiento con relleno suelto de hule triturado / reciclado no se comprime de la misma forma que otros materiales de relleno suelto. No obstante, debe tenerse cuidado de mantener una profundidad constante ya que, aun así, puede haber desplazamiento. Esta información se extrajo de una publicación de CPSC del “*Public Playground Safety Handbook*” (Manual de seguridad para juegos en lugares públicos). Puede conseguir una copia de esta publicación en inglés en www.cpsc.gov o llamando a la línea sin costo: 1-800-638-2772. Los requisitos de revestimientos protectores pueden encontrarse en ASTM F1292, Standard Specification for Impact Attenuation of Surfacing Material within the Use Zone of Playground Equipment (Especificaciones de las normas para disminuir el impacto de los materiales de revestimiento dentro de la Zona de uso de equipos de juegos). Estas normas se pueden solicitar a ASTM International en www.astm.org.



SAFE PLAY AREA / ZONA DE SEGURIDAD / ZONE DE SÉCURITÉ

SAFETY ZONE—Place the equipment no less than 6.6 ft. (2.0 m) from any structure or obstruction such as a fence, garage, house, overhanging branches, laundry lines, or electrical wires. Make sure the clearance in front of and behind the swings is at least twice the height of the swing bar. The impact surfacing needs to cover the entire recommended play area. Refer to the example below.

ZONE DE SÉCURITÉ— Placez l'équipement à plus de 2,0 m (6.6 pi) de toute structure ou obstruction telle qu'une clôture, un garage, une maison, des branches basses, des cordes à linge ou des fils électriques. Assurez-vous que l'espace libre devant et derrière les balançoires soit d'au moins deux fois la hauteur de la barre de la balançoire. La surface d'impact doit couvrir l'aire de jeu recommandée au complet. Veuillez vous référer à l'exemple ci-dessous.

ZONA DE SEGURIDAD—Coloque el equipo a no menos de 2.0 m (6.6 pies) de cualquier estructura u obstrucción como una cerca, una cochera, una casa, ramas que cuelgan, lazos para tender ropa o cables eléctricos. Asegúrese de que el espacio libre enfrente y detrás de los columpios es de al menos el doble de la altura de la barra de los columpios. El revestimiento superficial de impacto necesita cubrir el área entera de juego recomendada. Consulte al ejemplo a continuación.

CAUTION / ATTENTION / PRECAUCIÓN

- Slide can get hot in direct sunlight. It is not recommended that a slide be installed facing the sun.
- Le toboggan peut se chauffer lorsqu'il est exposé au soleil direct. Il n'est pas recommandé d'installer le toboggan orienté vers le soleil.
- El tobogán puede calentarse en sol directo. No se recomienda instalar el tobogán orientado al sol.

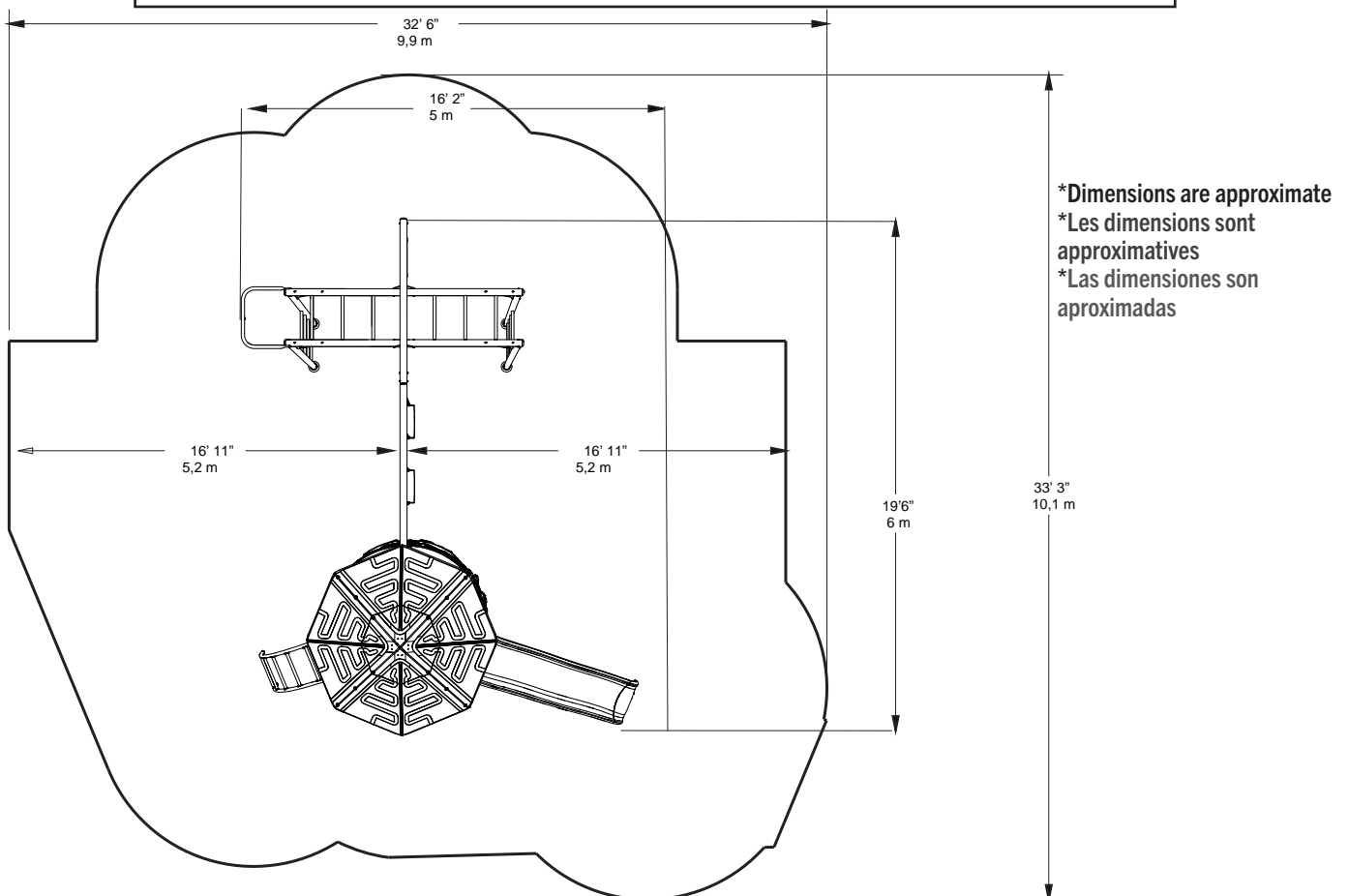

*Dimensions are approximate
 *Les dimensions sont approximatives
 *Las dimensiones son aproximadas

Playset dimensions:
 16' 2" (5 m) x 19' 6" (6 m)

Recommended play area:
 32' 6" (9,9 m) x 33' 3" (10,1 m)

Dimensions du Jeu:
 16' 2" (5 m) x 19' 6" (6 m)

Aire de jeu recommandée:
 32' 6" (9,9 m) x 33' 3" (10,1 m)

Dimensiones del conjunto de juegos
 16' 2" (5 m) x 19' 6" (6 m)

Área de juego recomendada
 32' 6" (9,9 m) x 33' 3" (10,1 m)

1

TOWER ASSEMBLY / ASSEMBLAGE DE LA TOUR / ENSAMBLAJE DE LA TORRE



HARDWARE REQUIRED / QUINCAILLERIE REQUISE / HERRAJE REQUERIDO

CONTENTS OF BOX 1 / CONTENU DE LA BOÎTE 1 / CONTENIDO DE LA CAJA 1



Hardware blister pack / Blister de quincaillerie / Blíster de herraje

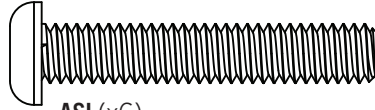
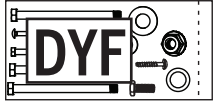

ASI (x6)

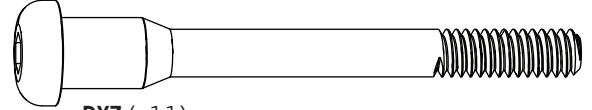

DXZ (x11)

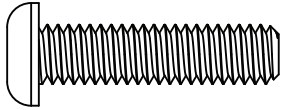

ARX (x8)

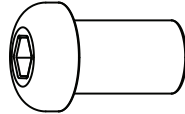

BTS (x11)

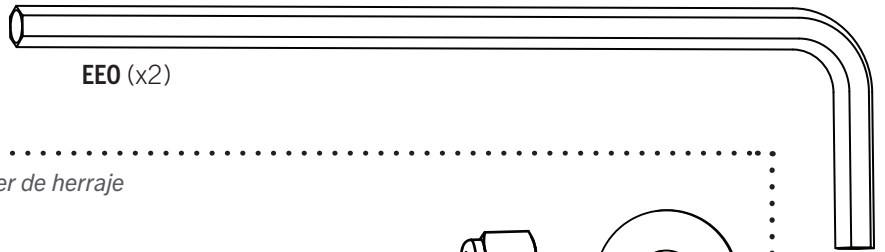

EEO (x2)

Hardware blister pack / Blister de quincaillerie / Blíster de herraje

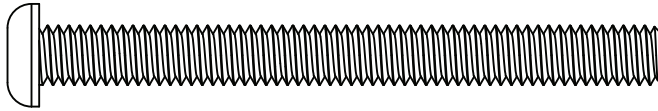
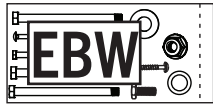

AUH (x16)

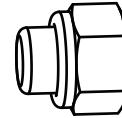

AAN (x30)

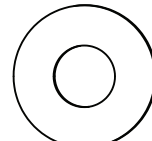

ARL (x12)

Spare hardware bag / Sac supplémentaire de quincaillerie / Bolsa suplementaria de herraje

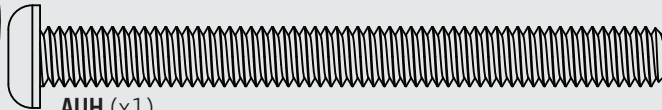

AUH (x1)



DXZ (x1)

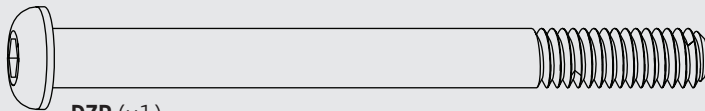

DZP (x1)



DSA (x1)

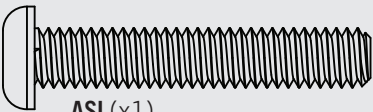

ASI (x1)

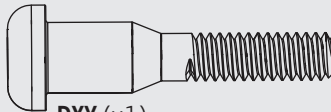

DXY (x1)

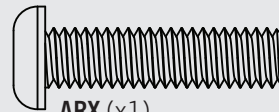

ARX (x1)

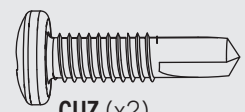

CUZ (x2)

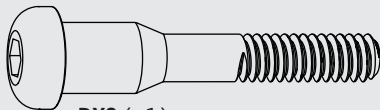

DXS (x1)

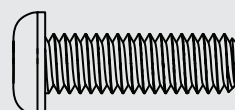

ASD (x1)

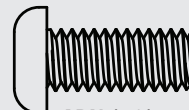

ARN (x1)



BTS (x2)

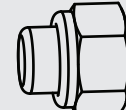

AAN (x2)



ARL (x1)

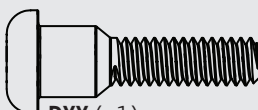

DXX (x1)

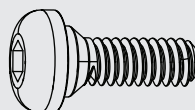

DWX (x1)

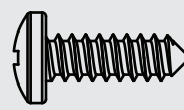

ARV (x1)

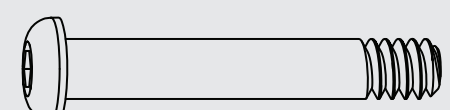

DZR (x1)



ENG (x2)

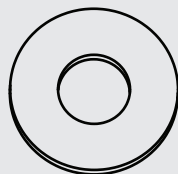

CVZ (x2)



Hardware bag "EAL" contains extra hardware for this playground. You will only need the hardware in this bag if hardware from the other bags is lost or missing.

Le sac de quincaillerie « EAL » contient de quincaillerie supplémentaire pour ce parcours aventure. Vous aurez besoin de cette quincaillerie seulement si vous perdez la quincaillerie des autres sacs.

La bolsa de herraje «EAL» contiene herraje adicional para este juego. Necesitará el herraje en esta bolsa solamente si el herraje de las otras bolsas se pierden o desaparecen.

1

TOWER ASSEMBLY / ASSEMBLAGE DE LA TOUR / ENSAMBLAJE DE LA TORRE



PARTS REQUIRED / PIÈCES REQUISES / PIEZAS REQUERIDAS

CONTENTS OF BOX 1 / CONTENU DE LA BOÎTE 1 / CONTENIDO DE LA CAJA 1

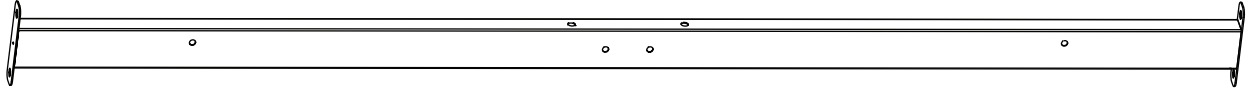

DWT (x1)



DWS (x2)

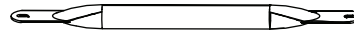

DWZ (x8)

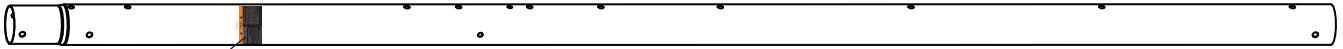

GEA (x1)

Warning sticker
Autocollant d'avertissement
Etiqueta adhesiva de advertencia

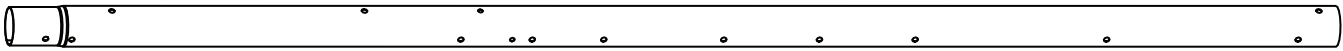

GBR (x3)

Parts bag / Sac de pièces / Bolsa de piezas

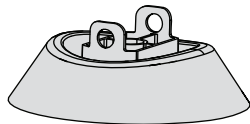

DZO (x4)

Parts bag / Sac de pièces / Bolsa de piezas

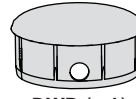

DWR (x4)

CONTENTS OF BOX 2 / CONTENU DE LA BOÎTE 2 / CONTENIDO DE LA CAJA 2

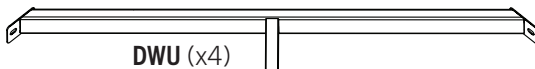

DWU (x4)

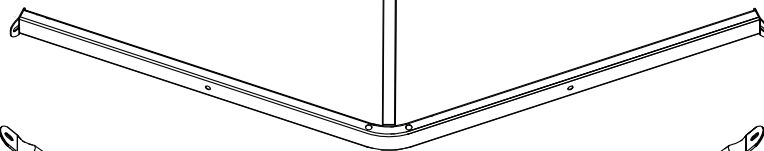

DXE (x4)

CONTENTS OF BOX 3 / CONTENU DE LA BOÎTE 3 /
CONTENIDO DE LA CAJA 3



EMM (x3)

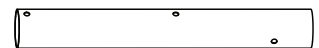

GEC (x1)



TOOLS REQUIRED / OUTILS REQUIS / INSTRUMENTAL REQUERIDO

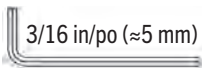

(2)

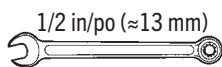

(2)



(1)

► SECTION 1 (CONTINUED) / SECTION 1 (SUITE) / SECCIÓN 1 (CONTINUACIÓN)

TOOLS AND HARDWARE REQUIRED / OUTILS ET QUINCAILLERIE REQUIS / INSTRUMENTAL Y HERRAJE REQUERIDOS

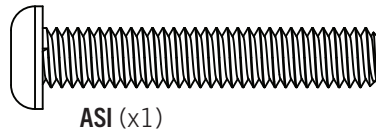
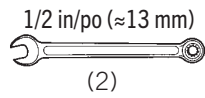
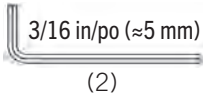

ASI (x1)

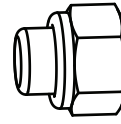

AAN (x1)

1.1

- Ensure you orient the **short support tube (DWS)** as shown. Attach two **angled deck supports (DWU)** to the short support tube.
- S'assurer d'orienter le **tube de support court (DWS)** comme illustré. Attachez deux **supports angulaires (DWU)** au tube de support court.
- Asegúrase de orientar el **tubo de soporte corto (DWS)**, como se muestra en la figura. Sujete los dos **soportes angulares (DWU)** al tubo de soporte corto.

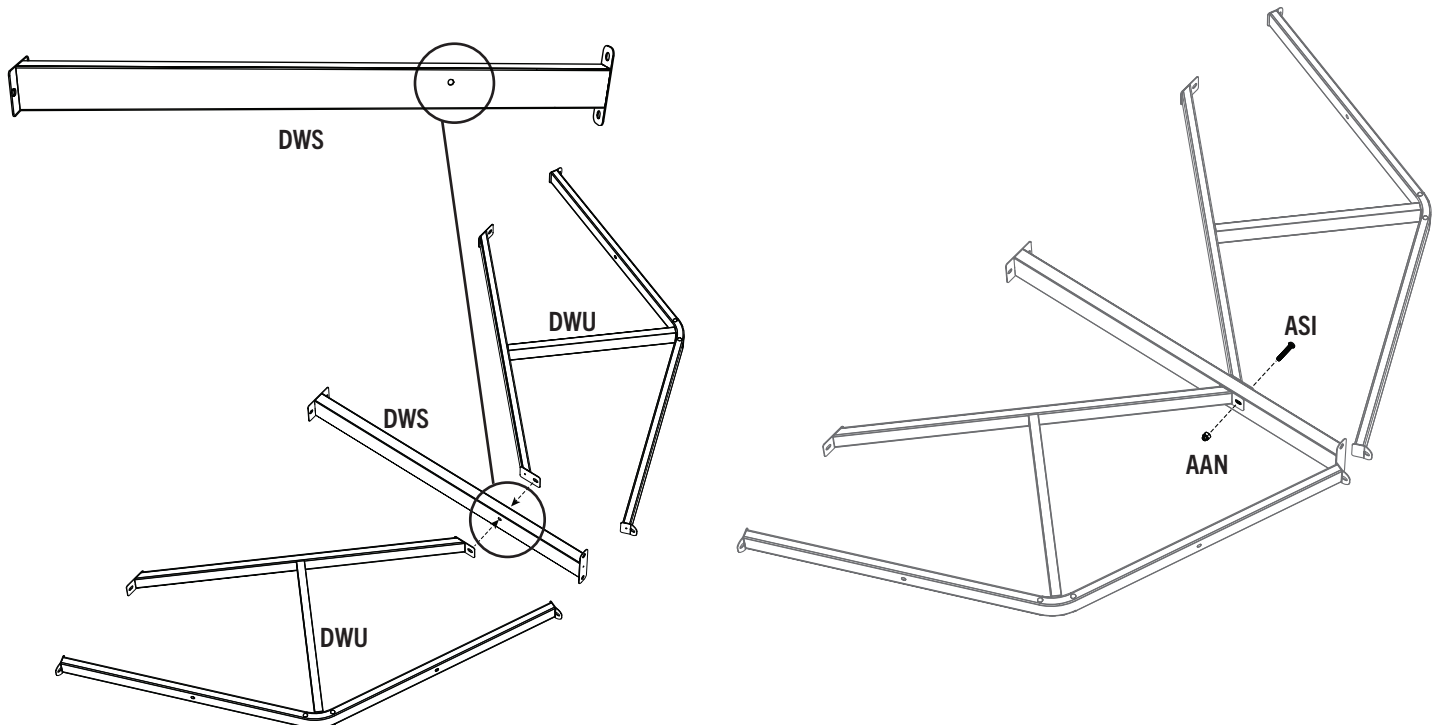

- *The dimpled holes on the angled supports (DWU) face downward.*
- *Orienter les trous cabossés sur les supports angulaires (DWU) vers le bas.*
- *Orientar los orificios hundidos de los soportes angulares (DWU) boca abajo.*

► SECTION 1 (CONTINUED) / SECTION 1 (SUITE) / SECCIÓN 1 (CONTINUACIÓN)

TOOLS AND HARDWARE REQUIRED / OUTILS ET QUINCAILLERIE REQUIS / INSTRUMENTAL Y HERRAJE REQUERIDOS

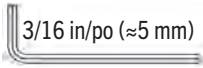

(2)

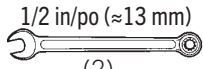

(2)

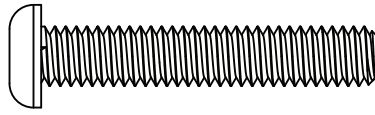

ASI (x5)

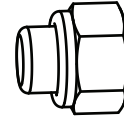

AAN (x5)

1.2

- Repeat step 1.1 to attach the remaining two **angled supports (DWU)** to the second **small support tube (DWS)**.
- Répéter l'étape 1.1 pour attacher les deux **supports angulaires (DWU)** restants au deuxième **petit tube de support (DWS)**.
- Repetir el paso 1.1 para conectar los dos **soportes angulares (DWU)** restantes al segundo **tubo de soporte pequeño (DWS)**.

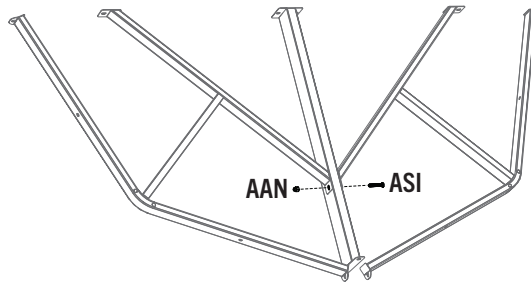

- The dimpled holes on the angled supports (DWU) face downward.
- Orienter les trous cabossés sur les supports angulaires (DWU) vers le bas.
- Orientar los orificios hundidos de los soportes angulares (DWU) boca abajo.

1.3

- The holes shown below on the **main deck support (DWT)** should be oriented so they are closer to the top edge of the tube.
- Orienter le **support principal de la plate-forme (DWT)** de sorte que les trous (illustrés en bas) soient plus proche du bord supérieur du tube.
- Los orificios que se muestran a continuación en el **soporte de la cubierta principal (DWT)** deben orientarse de tal manera que estén más cerca del borde superior del tubo.

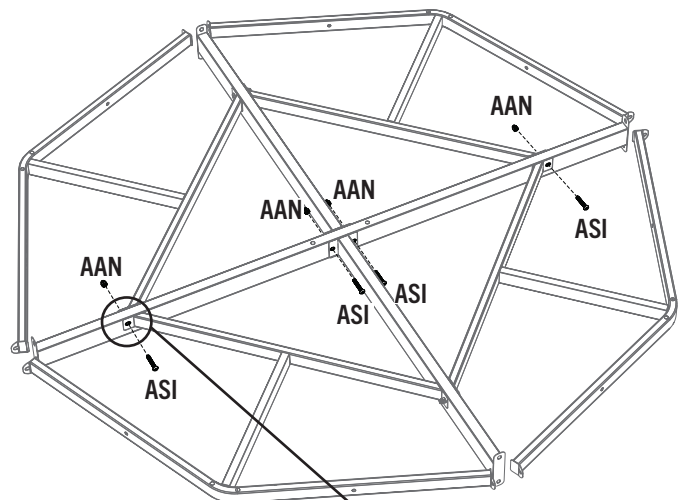
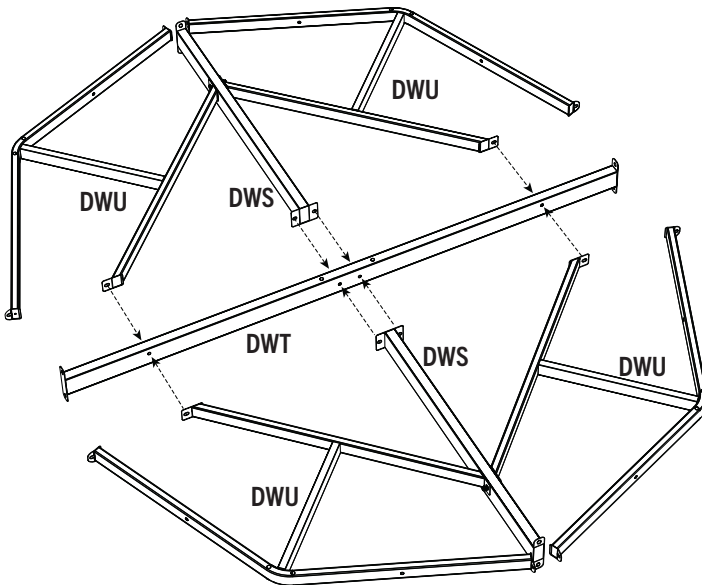

- The dimpled holes on the angled supports (DWU) face downward.
- Orienter les trous cabossés sur les supports angulaires (DWU) vers le bas.
- Orientar los orificios hundidos de los soportes angulares (DWU) boca abajo.

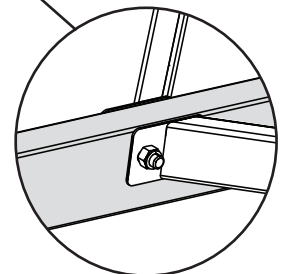

► SECTION 1 (CONTINUED) / SECTION 1 (SUITE) / SECCIÓN 1 (CONTINUACIÓN)

TOOLS AND HARDWARE REQUIRED / OUTILS ET QUINCAILLERIE REQUIS / INSTRUMENTAL Y HERRAJE REQUERIDOS

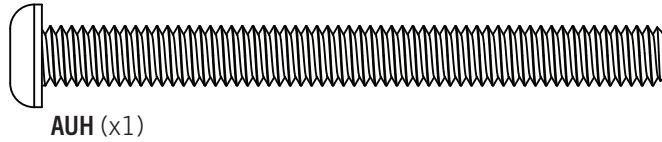
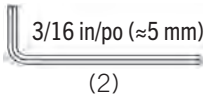

1.4

- Secure the **foot cap (DZO)** to the **swing-support tower pole (GEA)** with the hardware indicated. The swing support tower pole is the tall pole with the warning sticker attached.
- Attacher bien le **capuchon inférieur (DZO)** au **poteau de support de la tour et balançoire (GEA)** à l'aide de la quincaillerie indiquée. Le poteau de support de la tour et balançoire est le grand poteau avec l'autocollant d'avertissement ci-joint.
- Sujetar la **tapa del pie (DZO)** al poste del **soporte del columpio de la torre (GEA)** con el herraje indicado. El poste del soporte del columpio de la torre es el poste alto con la etiqueta de advertencia.

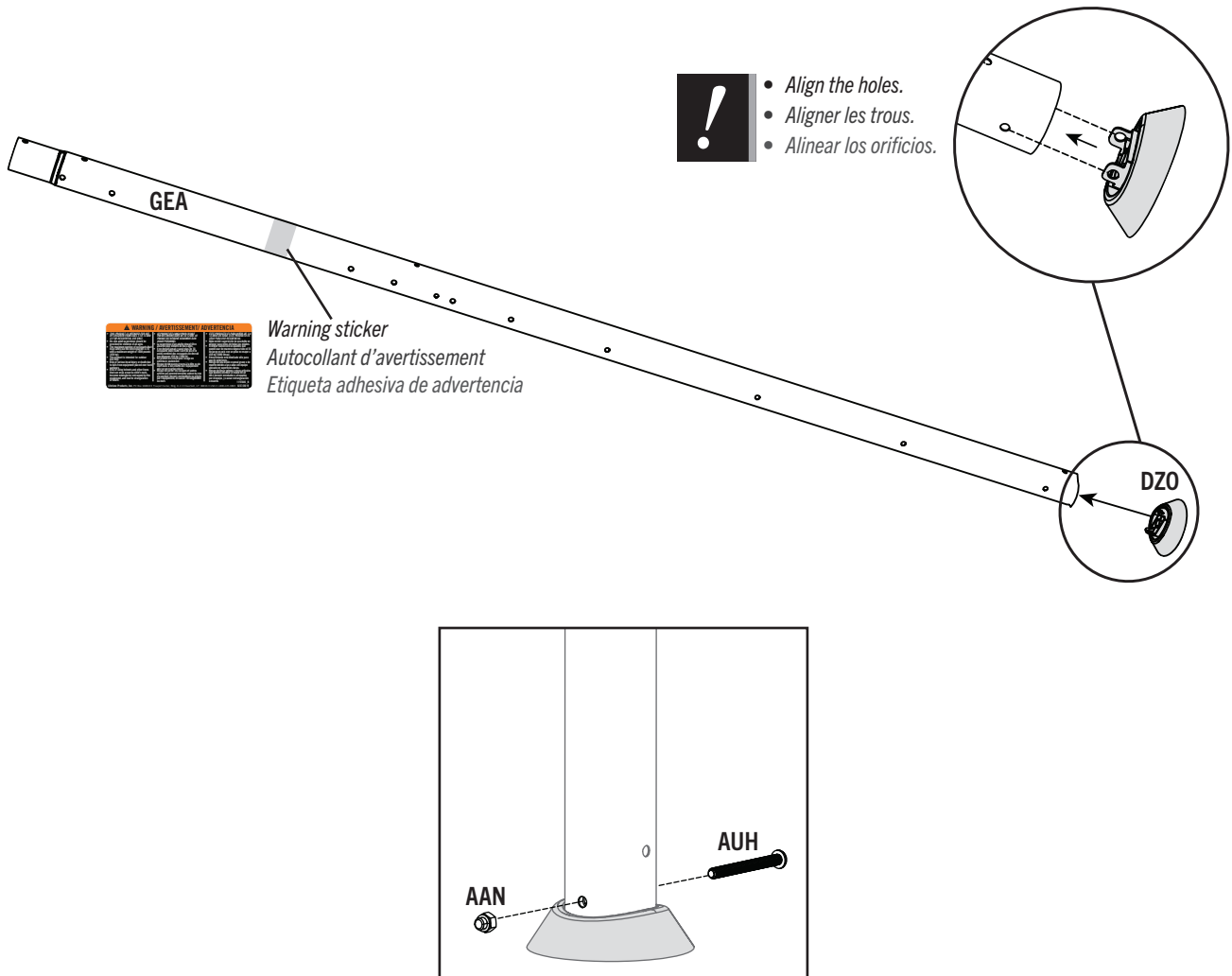

► SECTION 1 (CONTINUED) / SECTION 1 (SUITE) / SECCIÓN 1 (CONTINUACIÓN)

TOOLS AND HARDWARE REQUIRED / OUTILS ET QUINCAILLERIE REQUIS / INSTRUMENTAL Y HERRAJE REQUERIDOS



1.5

- Make sure the **angled supports (DWU)** are oriented as shown, with the dimpled holes on the angled supports facing downward, toward the **foot cap (DZO)**.
- S'assurer d'orienter les **supports angulaires (DWU)** comme illustré, avec les trous cabossés sur les supports angulaires en donnant vers le bas, vers le **capuchon inférieur (DZO)**.
- Asegúrase de que los **soportes angulares (DWU)** estén orientados como se muestra, con los orificios hundidos en los soportes angulares hacia abajo, hacia la **tapa del pie (DZO)**.



- *The warning sticker faces away from the supports.*
- *Orientier l'autocollant d'avertissement dans la direction opposée des supports.*
- *Orientar la etiqueta de advertencia lejos de los soportes.*

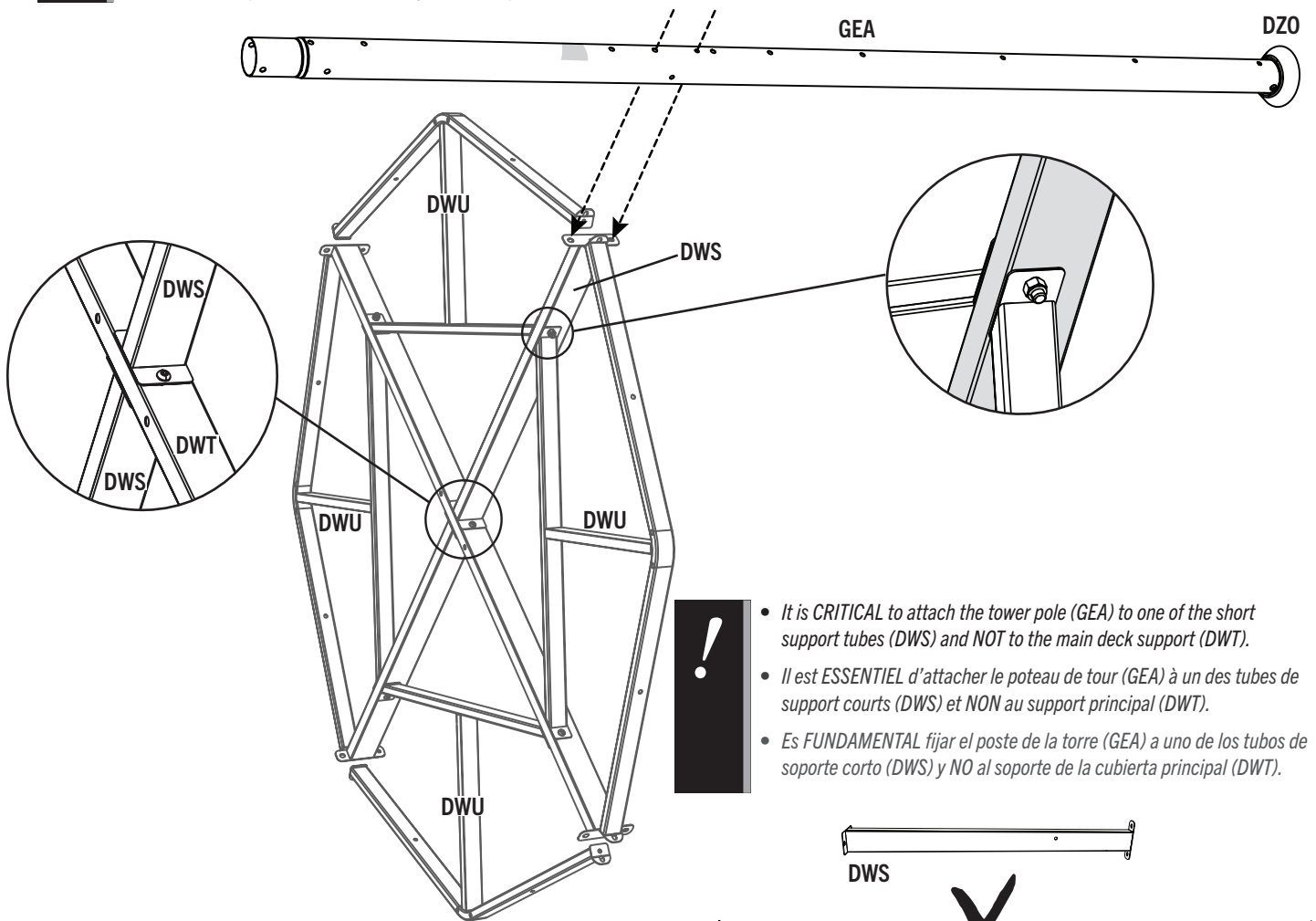

- *It is CRITICAL to attach the tower pole (GEA) to one of the short support tubes (DWS) and NOT to the main deck support (DWT).*
- *Il est ESSENTIEL d'attacher le poteau de tour (GEA) à un des tubes de support courts (DWS) et NON au support principal (DWT).*
- *Es FUNDAMENTAL fijar el poste de la torre (GEA) a uno de los tubos de soporte corto (DWS) y NO al soporte de la cubierta principal (DWT).*

► SECTION 1 (CONTINUED) / SECTION 1 (SUITE) / SECCIÓN 1 (CONTINUACIÓN)

TOOLS AND HARDWARE REQUIRED / OUTILS ET QUINCAILLERIE REQUIS / INSTRUMENTAL Y HERRAJE REQUERIDOS



(2)

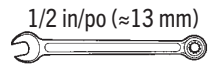

(2)

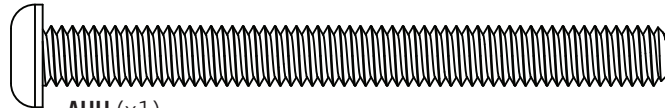

AUH (x1)

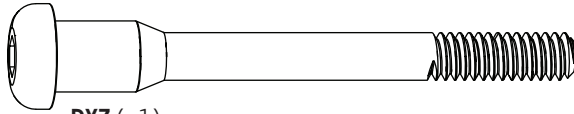

DXZ (x1)

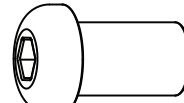

BTS (x1)

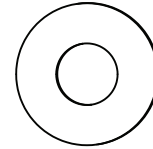

ARL (x2)

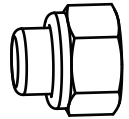

AAN (x1)

1.6

- Secure the **swing support tower pole (GEA)** with the hardware indicated.
- Fixez le **poteau de la tour et des balançoires (GEA)** avec la quincaillerie indiquée.
- Fije del **soporte del columpio de la torre (GEA)** con el herraje indicado.

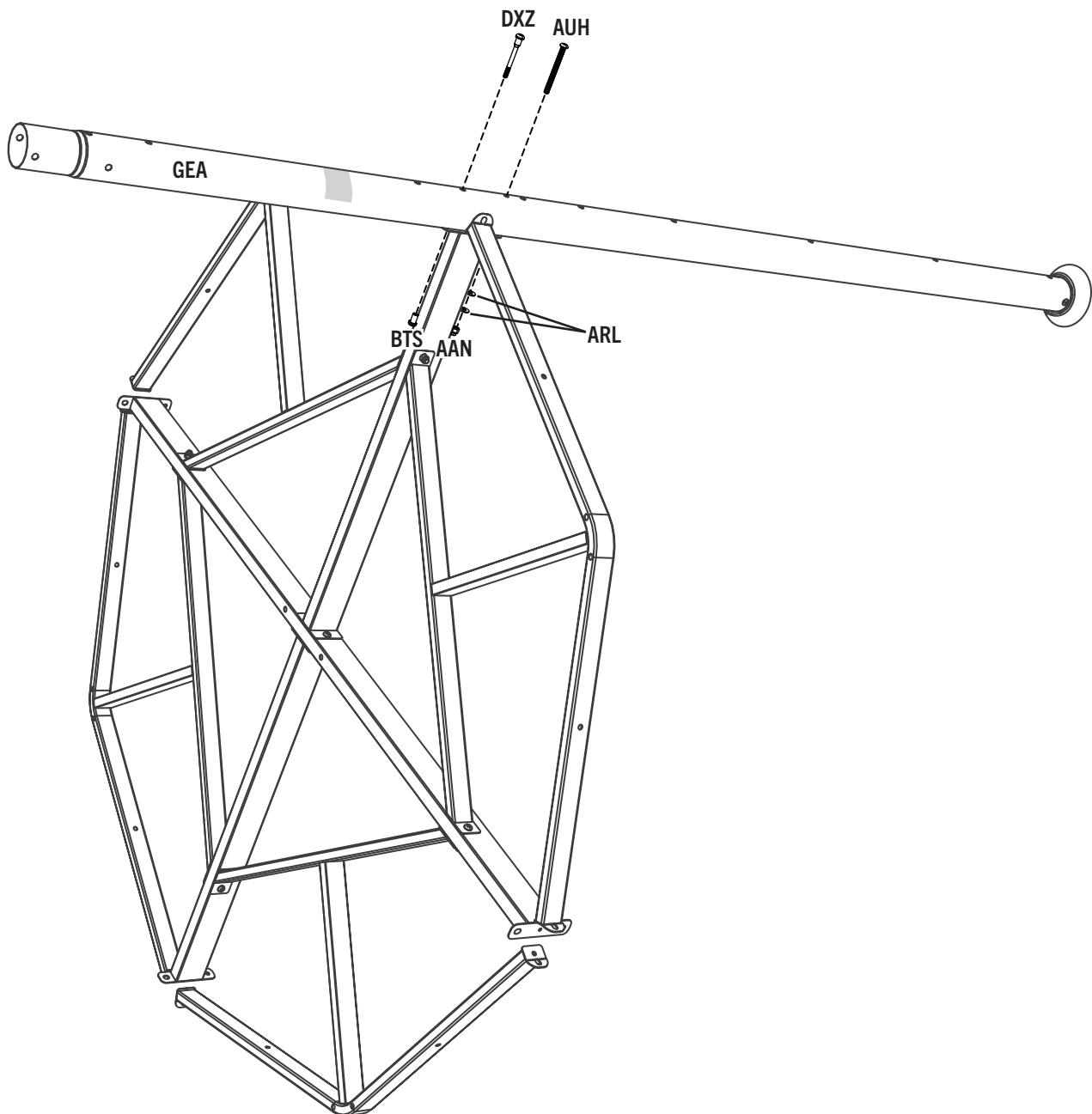

► SECTION 1 (CONTINUED) / SECTION 1 (SUITE) / SECCIÓN 1 (CONTINUACIÓN)

TOOLS AND HARDWARE REQUIRED / OUTILS ET QUINCAILLERIE REQUIS / INSTRUMENTAL Y HERRAJE REQUERIDOS

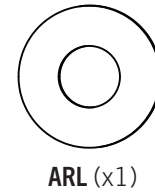
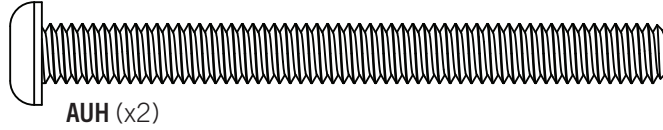
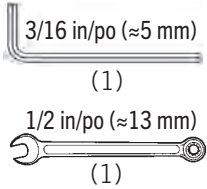

1.7

- Secure the side of the **swing support tower pole (GEA)** with the hardware indicated.
- Fixez le côté du **poteau de la tour et des balançoires (GEA)** avec la quincaillerie indiquée.
- Fije el costado del **poste del soporte del columpio de la torre (GEA)** con el herraje indicado.

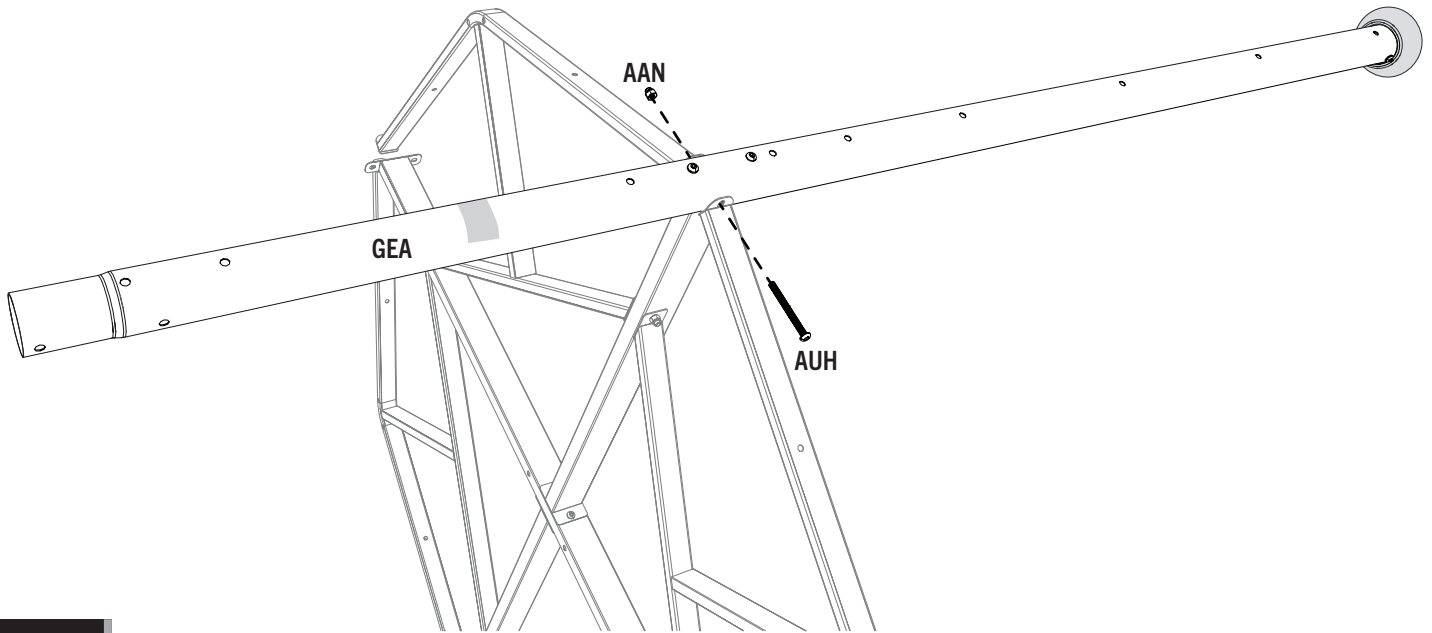

1.8

- Place and attach the first two **wall support braces (DWZ)** with the hardware indicated. Only finger-tighten this hardware at this time.
- Placez et fixez les deux premières **contrefiches de support mural (DWZ)** avec la quincaillerie indiquée. Ne serrez ces quincailleries qu'à la main en ce moment.
- Coloque y fije los primeros dos **soportes de la pared (DWZ)** con el herraje indicado. Apriete este herraje sólo a mano en este momento.

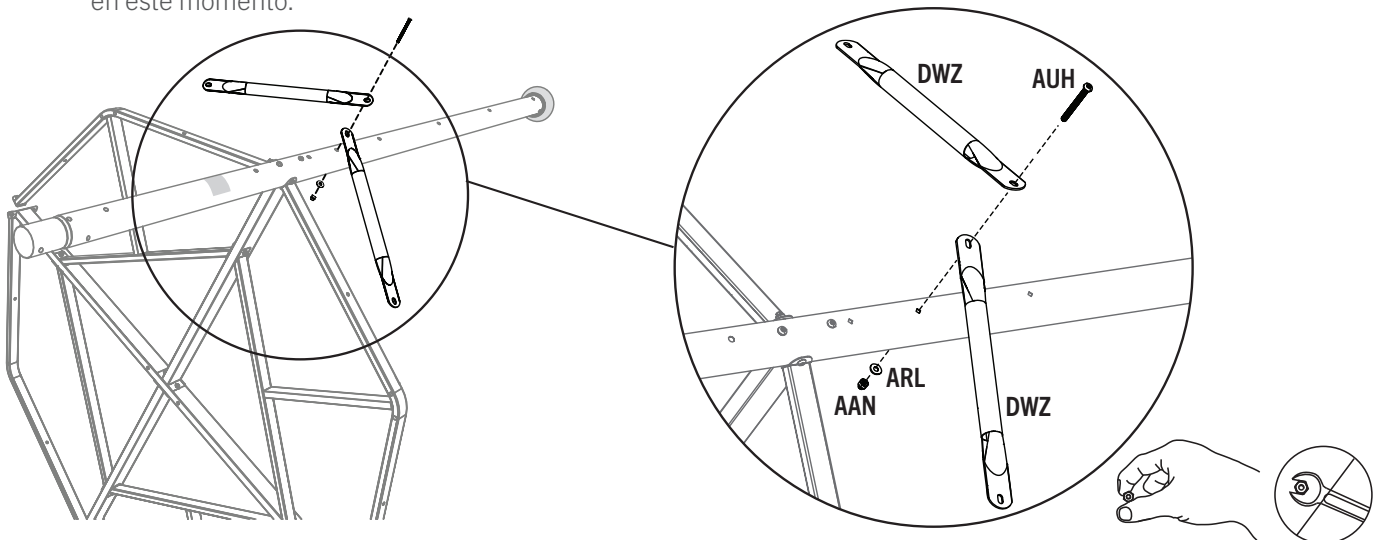

► SECTION 1 (CONTINUED) / SECTION 1 (SUITE) / SECCIÓN 1 (CONTINUACIÓN)

TOOLS AND HARDWARE REQUIRED / OUTILS ET QUINCAILLERIE REQUIS / INSTRUMENTAL Y HERRAJE REQUERIDOS

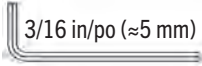

(1)

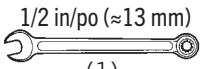

(1)

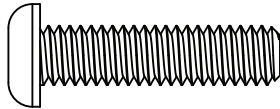

ARX (x2)

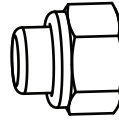

AAN (x2)

1.9

- Bend the **braces (DWZ)** toward the deck frame to align the holes. The braces are designed to be bent by hand.
- Plier les **supports (DWZ)** vers la charpente de la plate-forme, et aligner les trous. Plier les supports à la main.
- Doblar los **soportes (DWZ)** hacia el bastidor de la cubierta para alinear los orificios. Los soportes están diseñados para ser doblados a mano.

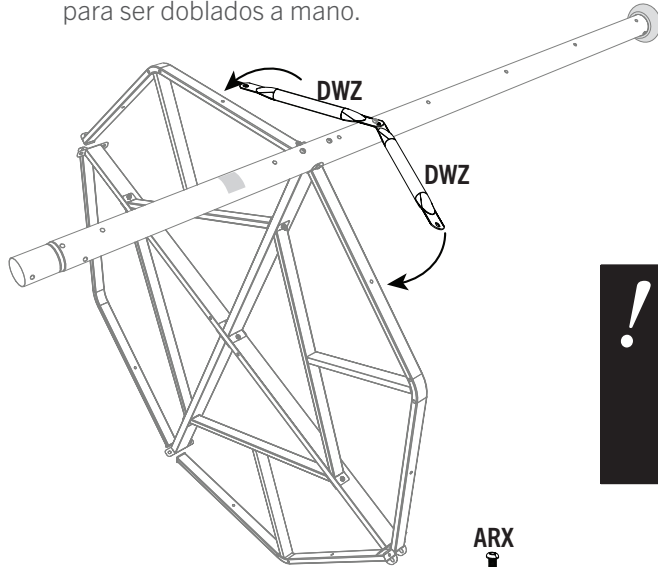

- 1** First, secure the brace in location 1.
*Premièrement, attacher bien le support à l'emplacement 1.
En primer lugar, fijar el soporte en la posición 1.*
- 2** Second, secure the brace in location 2.
*Deuxièmement, attacher bien le support à l'emplacement 2.
Después, fijar el soporte en la posición 2.*

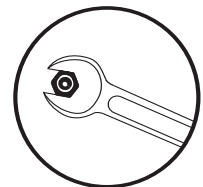
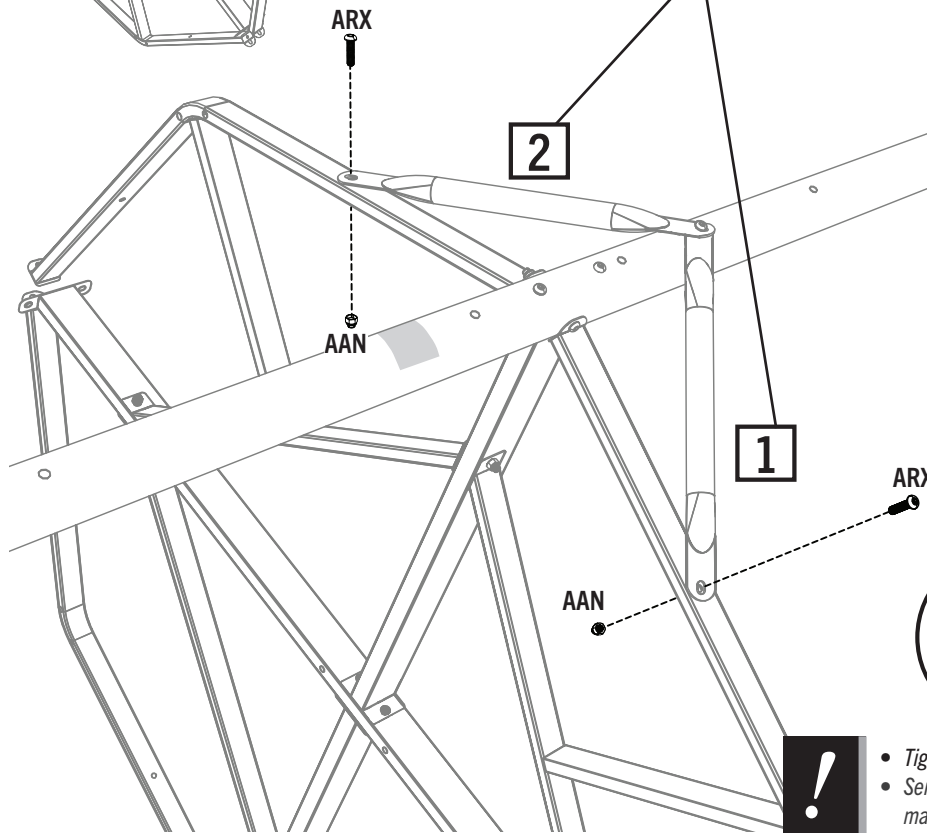

- Tighten all hardware now.
- Serrer bien toute la quincaillerie maintenant.
- Apretar todo el herraje ahora.

► SECTION 1 (CONTINUED) / SECTION 1 (SUITE) / SECCIÓN 1 (CONTINUACIÓN)

TOOLS AND HARDWARE REQUIRED / OUTILS ET QUINCAILLERIE REQUIS / INSTRUMENTAL Y HERRAJE REQUERIDOS

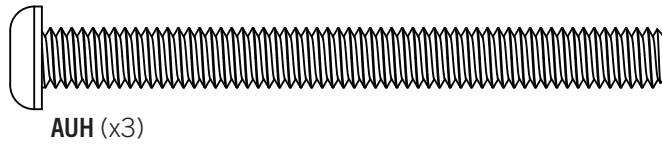
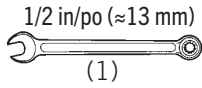
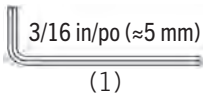

1.10

- Secure **foot caps (DZO)** to the three remaining **tower poles (GBR)** with the hardware indicated. Make sure the end of the pole with the small notch remains open.
- Attacher bien les **capuchons inférieurs (DZO)** aux **poteaux de support à tour (GBR)** restants à l'aide de la quincaillerie indiquée. S'assurer que l'extrémité du poteau avec la petite encoche reste ouvert.
- Sujetar bien las **tapas del pie (DZO)** a los otros tres **postes de la torre (GBR)** con el herraje indicado. Asegúrase de que el extremo del poste con la muesca pequeña permanezca abierto.

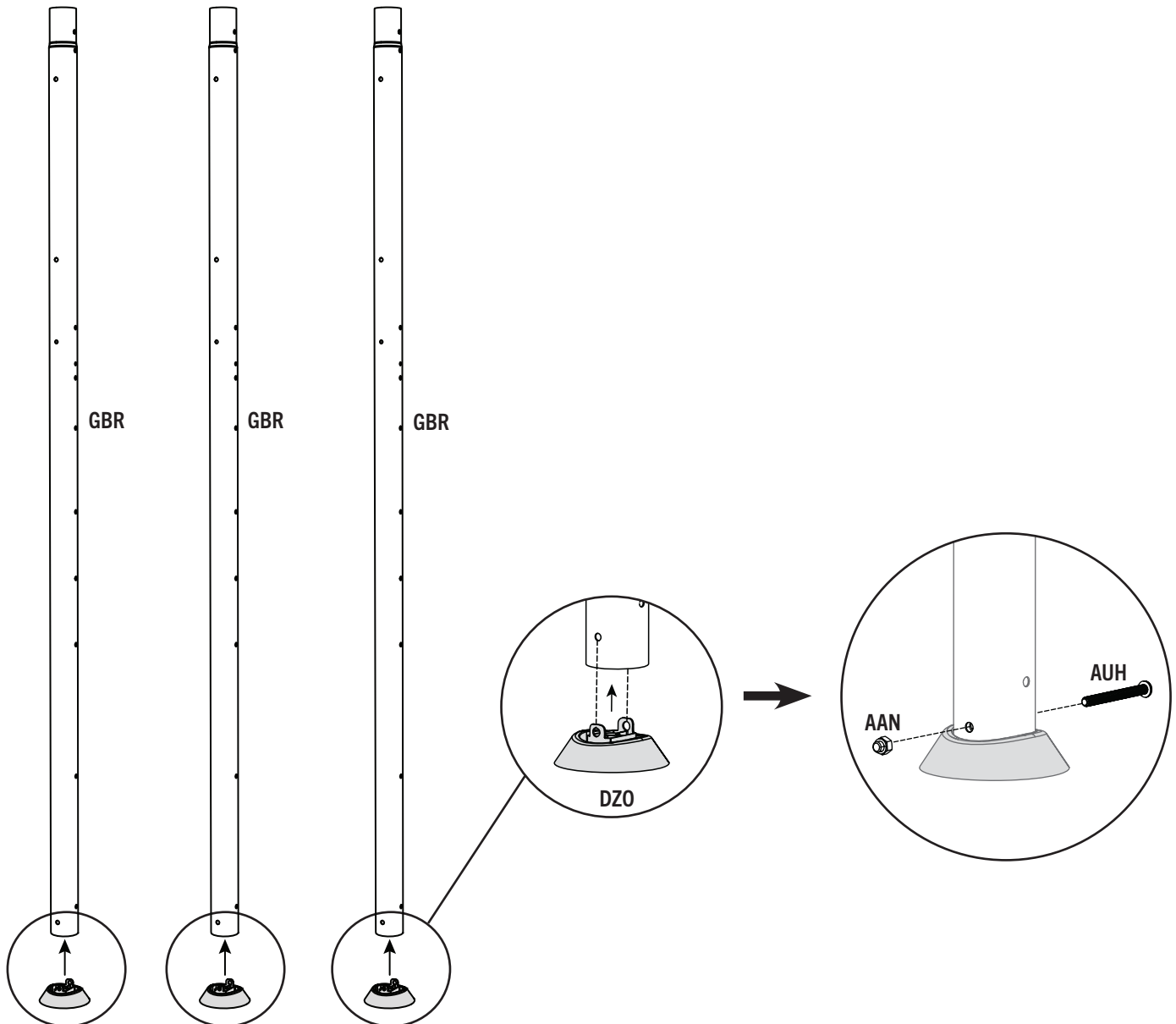

► SECTION 1 (CONTINUED) / SECTION 1 (SUITE) / SECCIÓN 1 (CONTINUACIÓN)

TOOLS AND HARDWARE REQUIRED / OUTILS ET QUINCAILLERIE REQUIS / INSTRUMENTAL Y HERRAJE REQUERIDOS

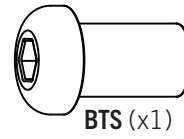
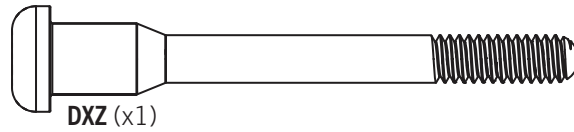
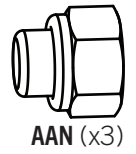
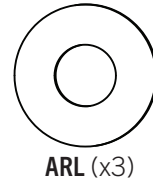
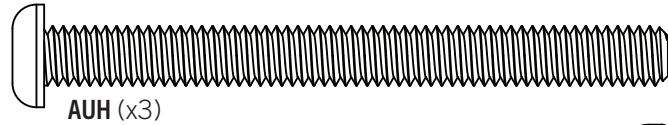
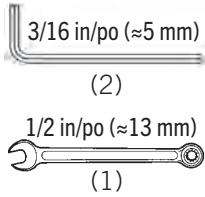

1.11

- Make sure the **angled deck supports (DWU)** are oriented as shown, with the dimpled holes on the angled deck supports facing downward, toward the foot cap.
- S'assurer d'orienter les **supports angulaires de la plate-forme (DWU)** comme illustré, avec les trous cabossés dans les supports angulaires de la plate-forme en donnant vers le bas, vers le capuchon inférieur.
- Asegúrase de orientar los **soportes angulares de la cubierta (DWU)** como se muestra, con los orificios hundidos sobre los soportes angulares de la cubierta orientados hacia abajo, hacia la tapa del pie.

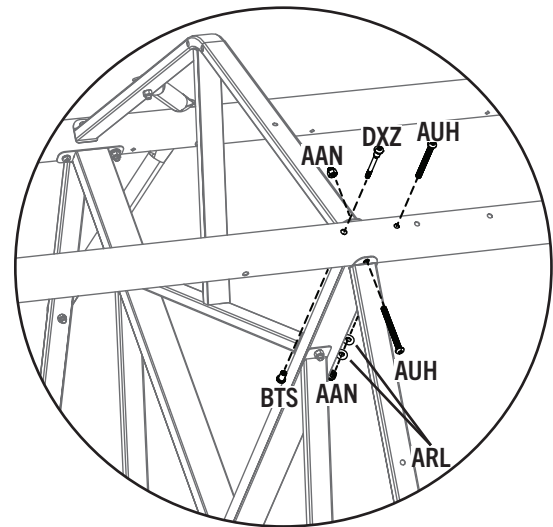
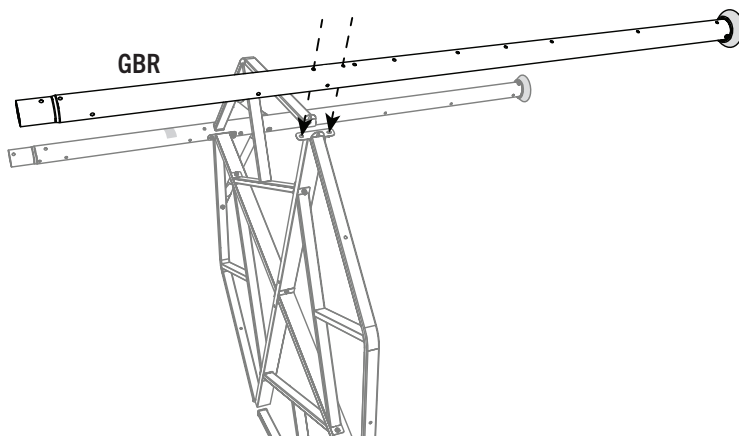

1.12

- Attach two **wall support braces (DWZ)** with the hardware indicated. Only finger-tighten this hardware at this time.
- Fixez deux **contrefiches de support mural (DWZ)** avec la quincaillerie indiquée. Ne serrez ces quincaillerie qu'à la main en ce moment.
- Fije dos **soportes de la pared (DWZ)** con el herraje indicado. Apriete este herraje sólo a mano en este momento.

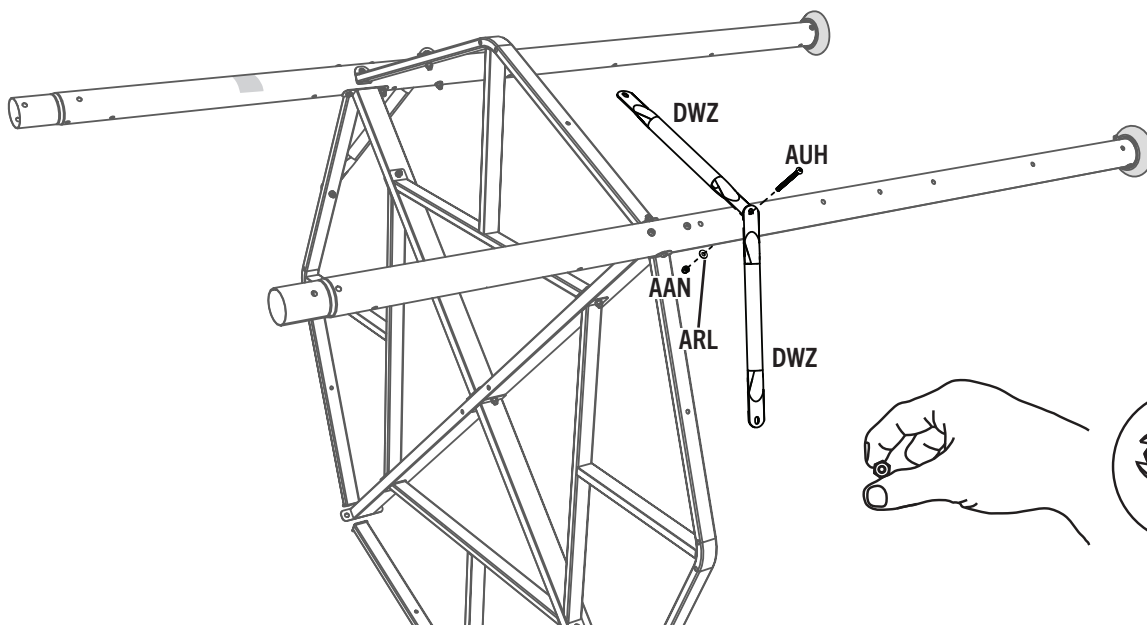

► SECTION 1 (CONTINUED) / SECTION 1 (SUITE) / SECCIÓN 1 (CONTINUACIÓN)

TOOLS AND HARDWARE REQUIRED / OUTILS ET QUINCAILLERIE REQUIS / INSTRUMENTAL Y HERRAJE REQUERIDOS

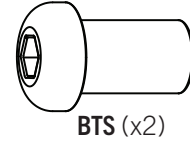
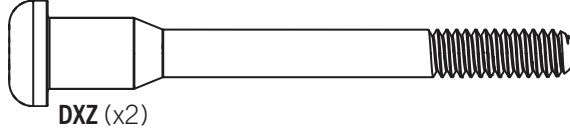
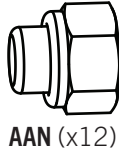
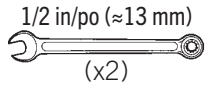
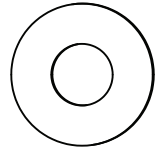
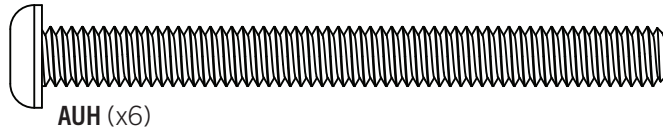
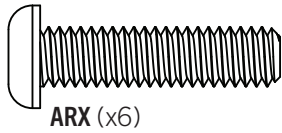
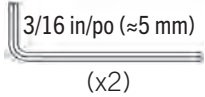

1.13

- Bend the **braces (DWZ)** toward the deck frame to align the holes. The braces can be bent by hand.
- Plier les **supports (DWZ)** vers la charpente de la plateforme, et aligner les trous. Plier les supports à la main.
- Doblar los **soportes (DWZ)** hacia el bastidor de la cubierta para alinear los orificios. Doblar los soportes a mano.

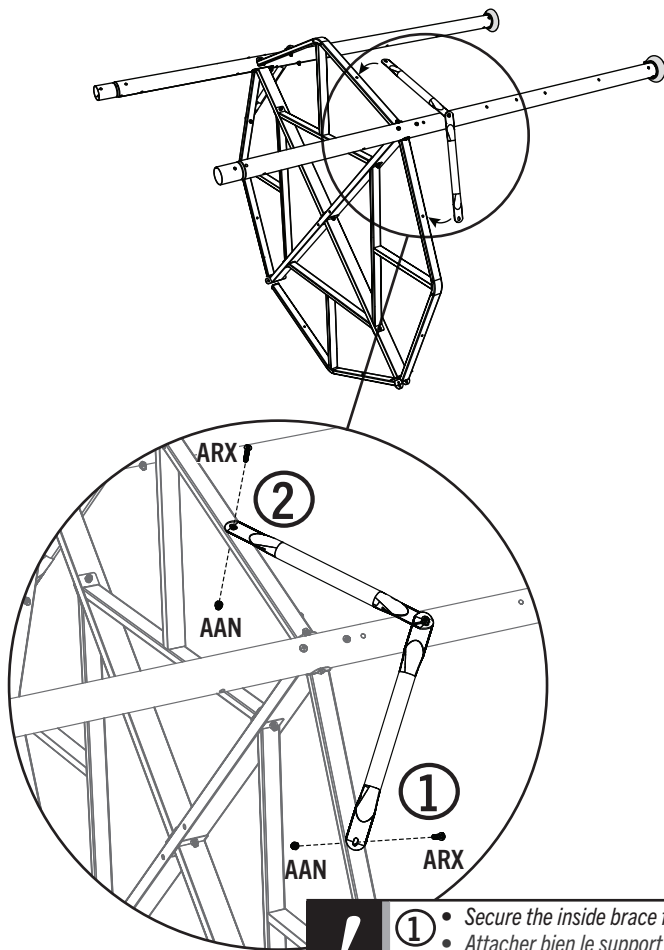

- Secure the inside brace first.
 - Attacher bien le support intérieur en premier.
 - Fijar primero el soporte interior.
- Secure the outside brace second.
 - Ensuite, attacher bien le support extérieur.
 - Después, fijar el soporte externo.

1.14

- Repeat steps 1.11, 1.12 and 1.13 to attach the two remaining **tower poles (GBR)** to the deck assembly, then tighten all hardware.
- Répéter les étapes 1.11, 1.12 et 1.13 pour attacher les deux **poteaux de support (GBR)** restants à l'assemblage de la plateforme et, ensuite, serrer bien toute la quincaillerie.
- Repetir los pasos de 1.11, 1.12 y 1.13 para conectar los dos **postes de la torre (GBR)** restantes para el ensamble de la cubierta y, a continuación, apretar todos el herraje.

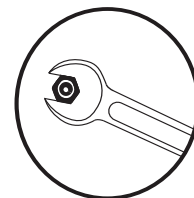
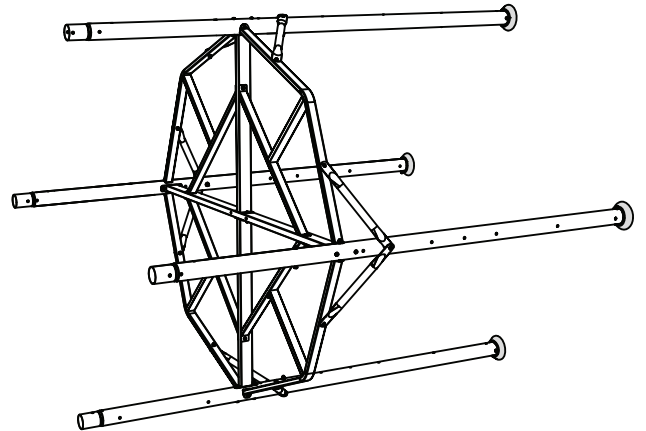

- Tighten all the hardware now.
- Serrer bien toute la quincaillerie maintenant.
- Apretar todo el herraje ahora.

► SECTION 1 (CONTINUED) / SECTION 1 (SUITE) / SECCIÓN 1 (CONTINUACIÓN)

TOOLS AND HARDWARE REQUIRED / OUTILS ET QUINCAILLERIE REQUIS / INSTRUMENTAL Y HERRAJE REQUERIDOS

3/16 in/po (≈5 mm)
(2)

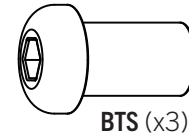
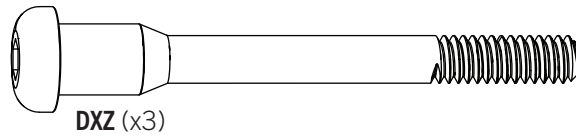

1.15

- Secure the **tower extensions (EMM)** to the **tower poles (GBR)** with the hardware shown.
- Attacher les **rallonges de tour (EMM)** aux **poteaux du tour (GBR)** en utilisant la quincaillerie indiquée.
- Sujeter las **extensiones de la torre (EMM)** a los **postes de la torre (GBR)** con el herraje indicado.

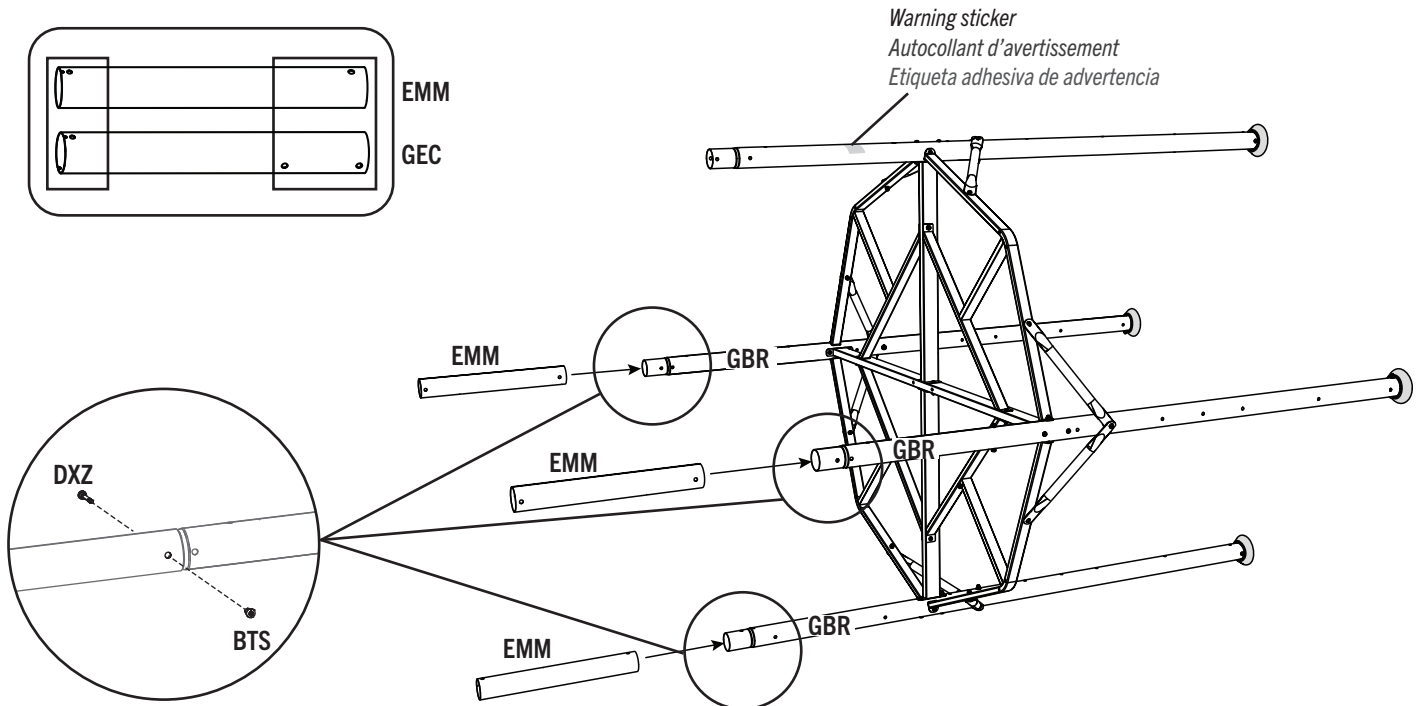
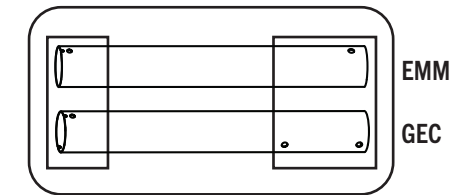

1.16

- Place the **swing-support tower extension (GEC)** onto the **swing-support tower pole (GEA)**, but do not secure this extension to the pole yet.
- Mettre le **rallonge de tour pour le support des balançoires (GEC)** sur le **poteau de tour pour le support des balançoires (GEA)**, mais ne attachez pas encore ce rallonge au poteau.
- Colocar la **extensión de la torre de soporte del columpio (GEC)** en el **poste de la torre de soporte del columpio (GEA)**, mas no fije esta extensión al poste todavía.



- *No hardware is used for this step.*
- *Aucune quincaillerie est utilisée dans cette étape.*
- *No se usa ningún herraje en este paso.*

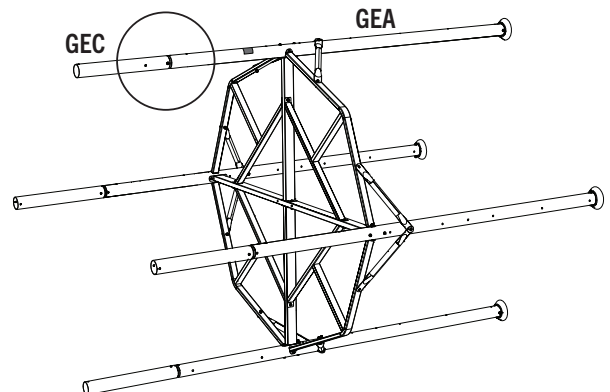

► SECTION 1 (CONTINUED) / SECTION 1 (SUITE) / SECCIÓN 1 (CONTINUACIÓN)

TOOLS AND HARDWARE REQUIRED / OUTILS ET QUINCAILLERIE REQUIS / INSTRUMENTAL Y HERRAJE REQUERIDOS

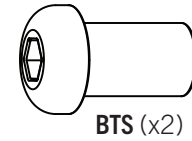
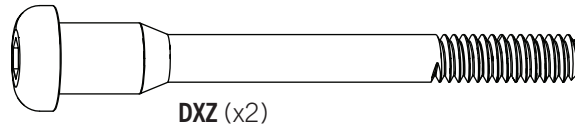
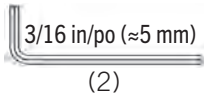

1.17

- Attach three of the **handrails (DXE)** to the tower frame with the hardware indicated. If the assembly is resting on a soft surface, such as grass or cardboard, roll the tower frame over to make it easier to attach the handrails.
- Attachez trois des **rampes (DXE)** à la structure de la tour avec la quincaillerie indiquée. Faites rouler la structure de la tour pour faciliter la fixation des rampes tant que l'unité est sur une surface douce, telle que de l'herbe ou du carton.
- Fije tres de los **barandales (DXE)** al armazón de la torre con el herraje indicado. Dé vuelta al armazón de la torre para facilitar la fijación de los barandales siempre que la unidad se encuentre en una superficie suave, como pasto o cartón.

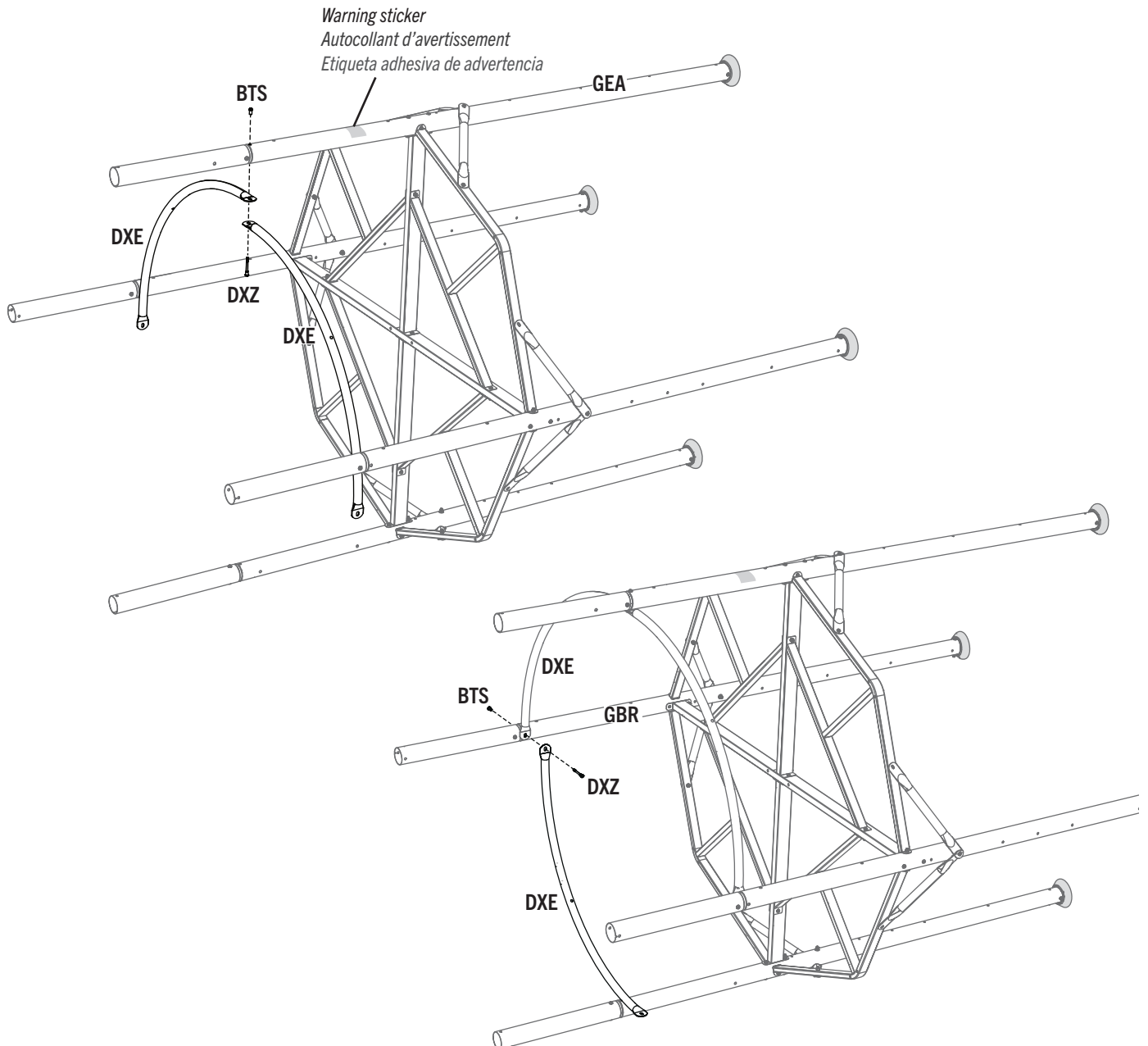

► SECTION 1 (CONTINUED) / SECTION 1 (SUITE) / SECCIÓN 1 (CONTINUACIÓN)

TOOLS AND HARDWARE REQUIRED / OUTILS ET QUINCAILLERIE REQUIS / INSTRUMENTAL Y HERRAJE REQUERIDOS

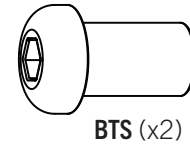
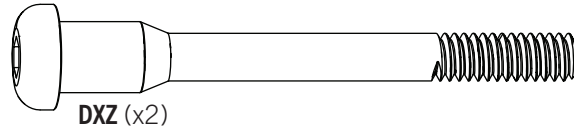
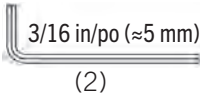

1.18

- Attach the **handrail (DXE)** to the tower frame with the hardware indicated.
- Attachez la **rampe (DXE)** à la structure de la tour avec la quincaillerie indiquée.
- Fije la **barandale (DXE)** al armazón de la torre con el herraje indicado.

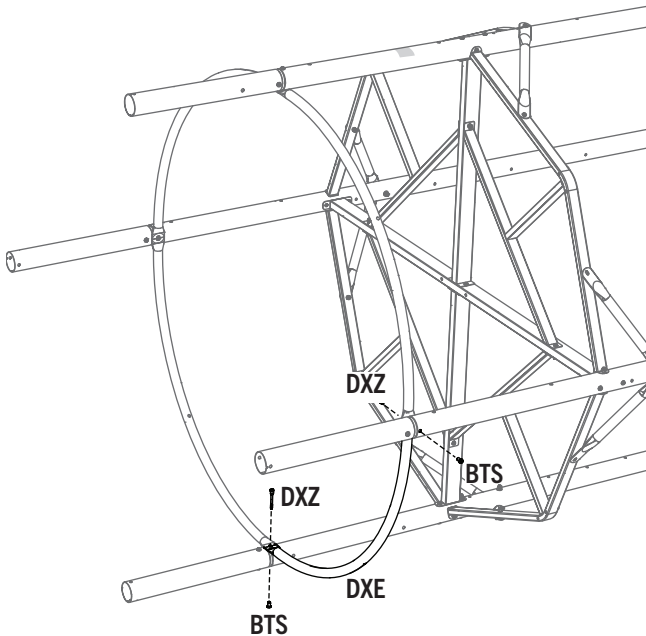

1.19

- Align the holes in the **pole caps (DWR)** with the holes in the tower poles, and insert the caps.
- Alignez les trous dans les **capuchons supérieurs (DWR)** avec ceux dans l'extrémité des poteaux de support de la tour, et insérez les capuchons.
- Alinear los orificios en las **tapas de los postes (DWR)** con los orificios en los postes de la torre, e insertar las tapas.

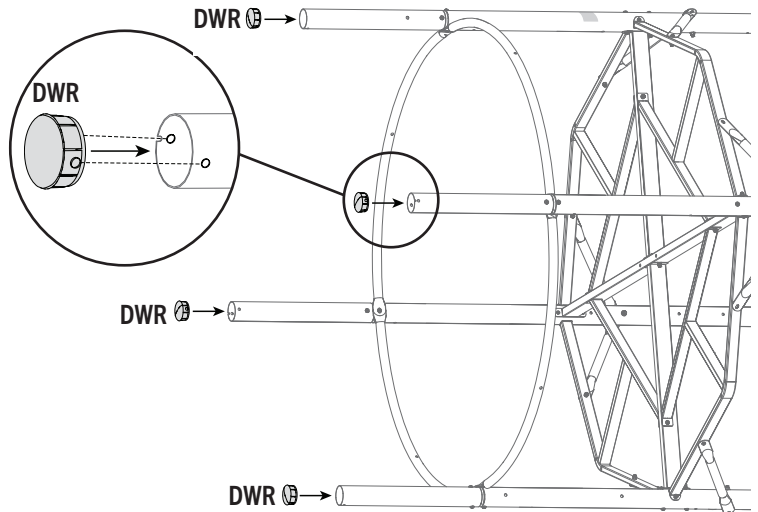

- *No hardware is used in this step. The pole caps will be secured to the poles later in the assembly.*
- *Aucune quincaillerie est utilisée dans cette étape. S'attachent bien les capuchons plus tard.*
- *No se utiliza ningún herraje en este paso. Se fijan las tapas de los postes a los postes más tarde en el ensamble.*

1.20

- USING AT LEAST TWO PEOPLE, stand the tower upright.
- À L'AIDE D'AU MOINS DEUX PERSONNES, placez la tour à la verticale.
- CON LA AYUDA DE, AL MENOS, DOS PERSONAS, levante la torre.

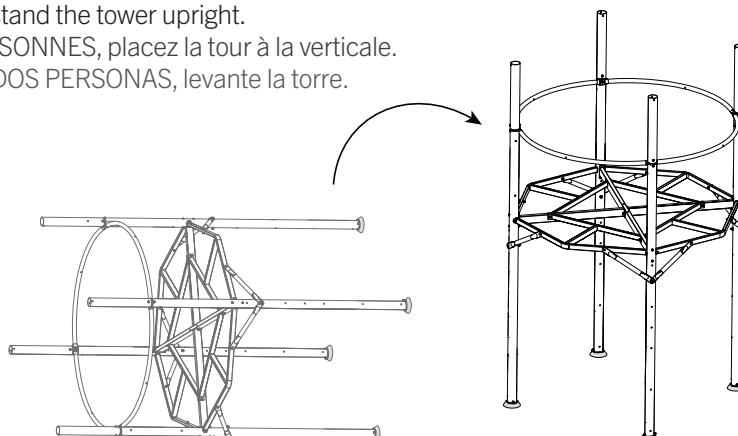

2

DECK ASSEMBLY / ASSEMBLAGE DE LA PLATE-FORME / ENSAMBLAJE DE LA CUBIERTA



HARDWARE REQUIRED / QUINCAILLERIE REQUISE / HERRAJE REQUERIDO

CONTENTS OF BOX 1 / CONTENU DE LA BÔÎTE 1 / CONTENIDO DE LA CAJA 1



Hardware blister pack / Blister de quincaillerie / Blíster de herraje

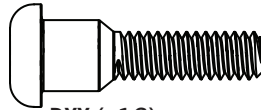

DXX (x16)



ARN (x6)

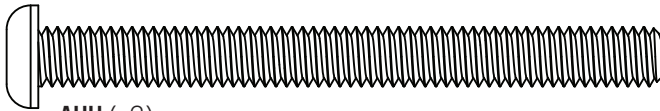

AUH (x2)

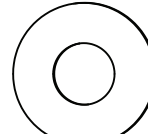

ARL (x18)

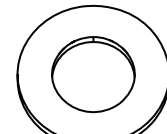

CVZ (x11)

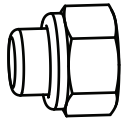

AAN (x8)

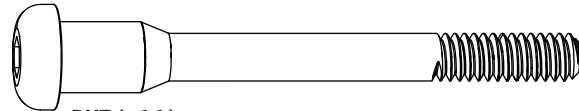

DXZ (x11)

Hardware blister pack / Blister de quincaillerie / Blíster de herraje

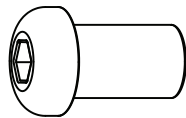
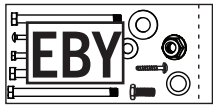

BTS (x39)

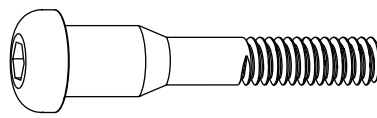

DXS (x12)

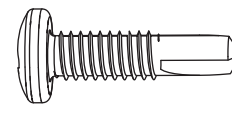

CUZ (x12)

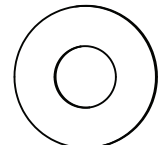

ARL (x2)



PARTS REQUIRED / PIÈCES REQUISES / PIEZAS REQUERIDAS

LARGE PLASTIC PARTS / GRANDES PIÈCES EN PLASTIQUE / PIEZAS GRANDES DE PLÁSTICO

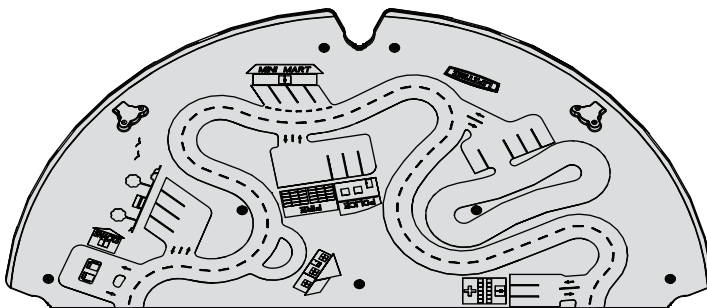

DYB (x2)

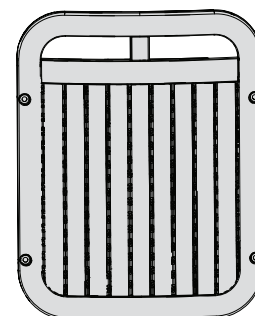

DYC (x2)

2

DECK ASSEMBLY / ASSEMBLAGE DE LA PLATE-FORME / ENSAMBLAJE DE LA CUBIERTA



PARTS REQUIRED / PIÈCES REQUISES / PIEZAS REQUERIDAS

CONTENTS OF BOX 1 / CONTENU DE LA BOÎTE 1 / CONTENIDO DE LA CAJA 1

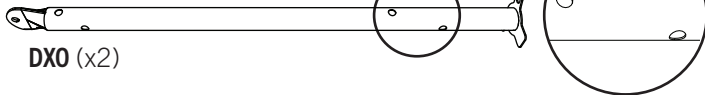

DXO (x2)

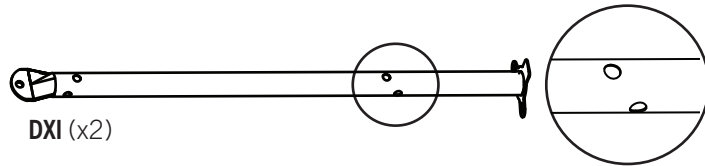

DXI (x2)

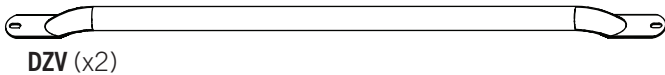

DZV (x2)

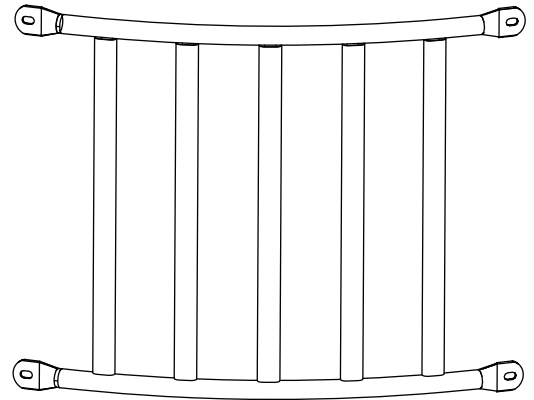

DZW (x2)

Parts bag / Sac de pièces / Bolsa de piezas

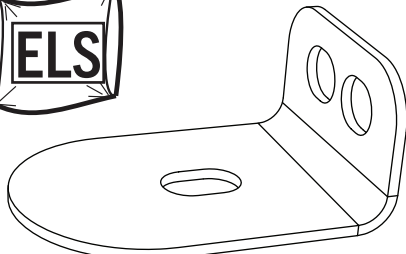

EBT (x4)

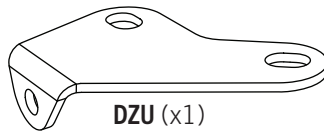

DZU (x1)

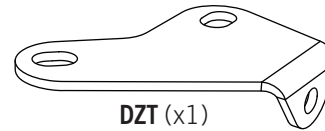

DZT (x1)

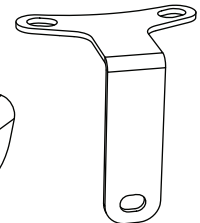

DZS (x4)

CONTENTS OF BOX 2 / CONTENU DE LA BOÎTE 2 / CONTENIDO DE LA CAJA 2

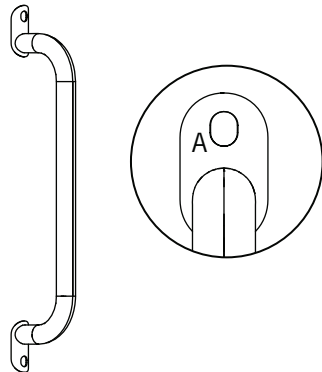

DXF (x4)

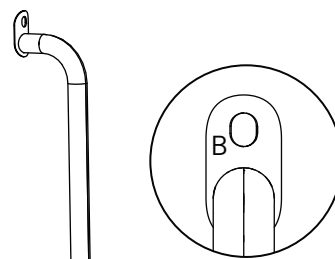

DYA (x4)



TOOLS REQUIRED / OUTILS REQUIS / INSTRUMENTAL REQUERIDO

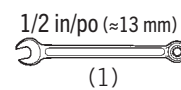
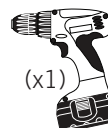
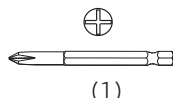
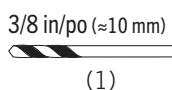
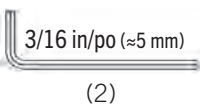

► SECTION 2 (CONTINUED) / SECTION 2 (SUITE) / SECCIÓN 2 (CONTINUACIÓN)

TOOLS AND HARDWARE REQUIRED / OUTILS ET QUINCAILLERIE REQUIS / INSTRUMENTAL Y HERRAJE REQUERIDOS

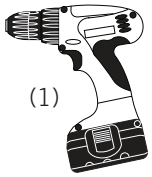

3/8 in/po (≈10 mm)
(1)



- If you have trouble with this section, scan the code below to view a video on how to assemble the deck.
- Si vous avez des problèmes avec cette section, scannez le code en bas pour voir un vidéo de l'assemblage du pont.
- Si tiene problemas con esta sección, escanee el código abajo para ver un video del ensamble de la Plataforma.

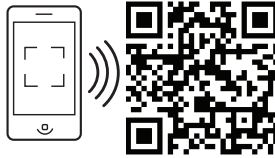

<http://go.lifetime.com/towerdeckassembly>

2.1

- Using a 3/8 in (10 mm) drill bit, drill the Deck at the eleven locations indicated. **Ensure you drill down from the top-side.**
- En utilisant un foret de 3/8 po (10 mm), percez le pont aux emplacements indiqués. **Assurez-vous de percer le pont de la dessus.**
- Utilizando una broca de 3/8 in. (10 mm), perforo la cubierta en las once ubicaciones indicadas. **Asegúrese de que se perforo hacia adentro desde el lado superior.**

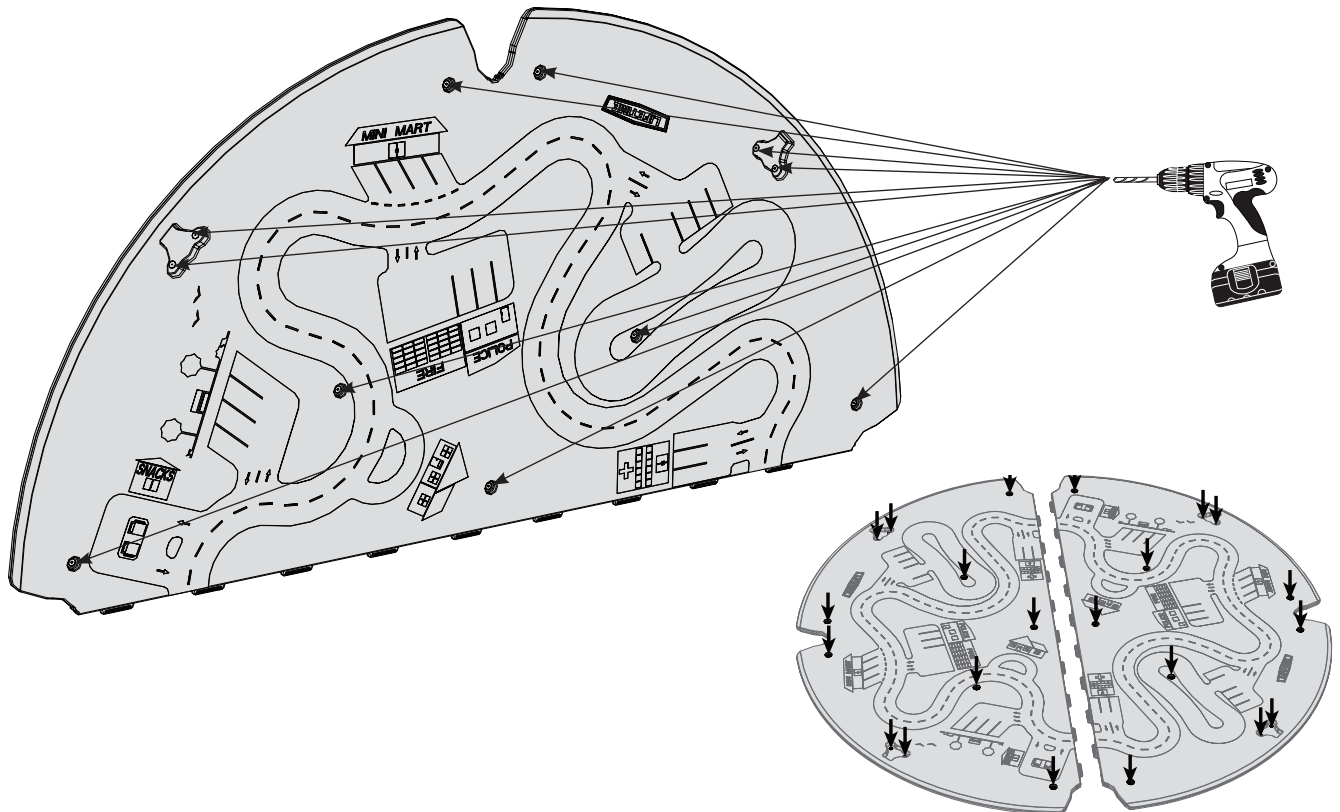

- Repeat this step for the remaining deck platform.
- Répétez cette étape pour le pont restant.
- Repita este paso para la cubierta que queda.

► SECTION 2 (CONTINUED) / SECTION 2 (SUITE) / SECCIÓN 2 (CONTINUACIÓN)

TOOLS AND HARDWARE REQUIRED / OUTILS ET QUINCAILLERIE REQUIS / INSTRUMENTAL Y HERRAJE REQUERIDOS



2.2

- Slide the **deck (DYB)** onto the deck frame at an angle, then lower the deck into position. **Repeat for the other side.**
- Glissez le **pont (DYB)** à un angle sur la charpente, ensuite abaissez-le en place. **Répétez cette étape pour l'autre côté**
- Deslice la **cubierta (DYB)** hacia el bastidor de la cubierta en un ángulo y, a continuación, baje la cubierta hacia su posición. **Repita para los otros lados.**

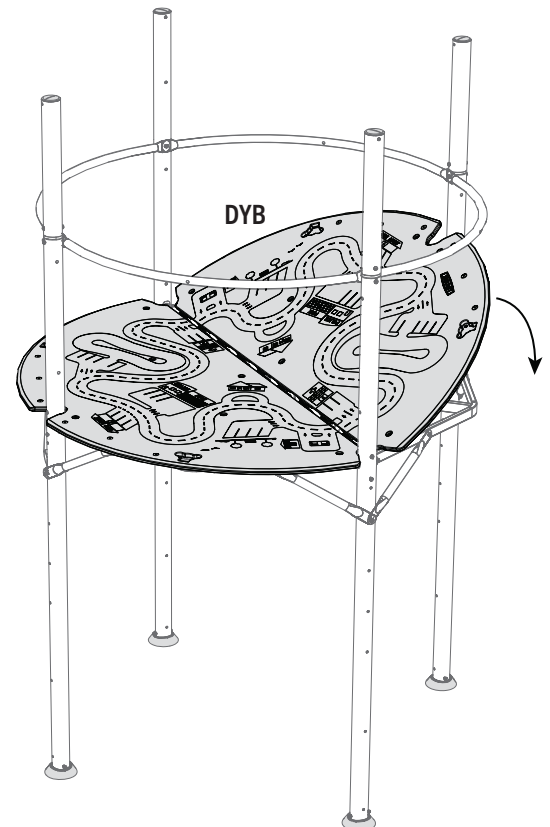
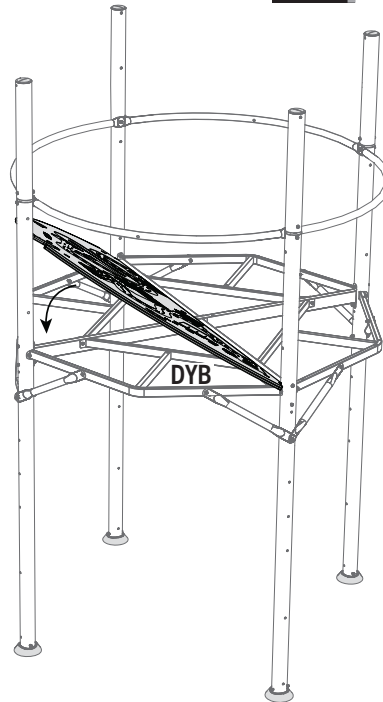
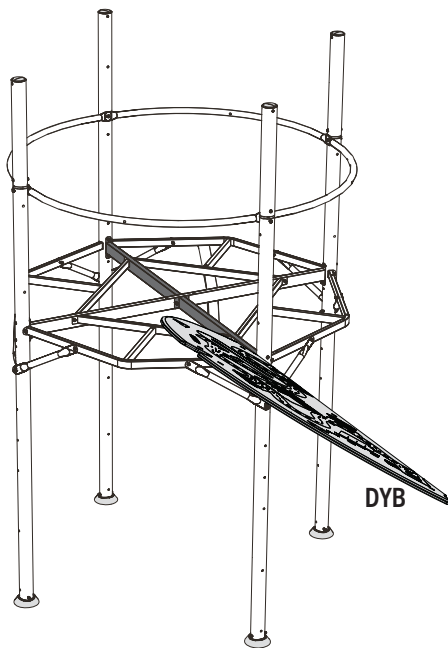

- **IT IS CRITICAL** that the deck panels be oriented so the seam is aligned with the two short support tubes (DWS).
- **IL EST CRITIQUE** que les panneaux de pont soient orientés de manière à ce que le joint soit aligné avec les deux tubes de support courts (DWS).
- **ES CRÍTICO** que los paneles de la cubierta estén orientados de manera que la juntura esté alineada con los dos tubos de soporte cortos (DWS).

► SECTION 2 (CONTINUED) / SECTION 2 (SUITE) / SECCIÓN 2 (CONTINUACIÓN)

TOOLS AND HARDWARE REQUIRED / OUTILS ET QUINCAILLERIE REQUIS / INSTRUMENTAL Y HERRAJE REQUERIDOS

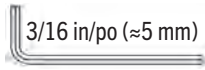

(2)

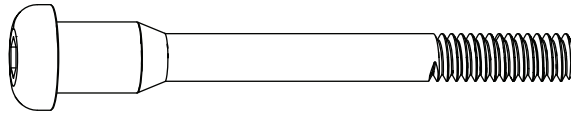

DXZ (x2)

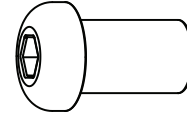

BTS (x2)

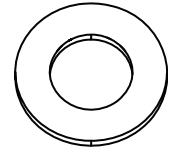

CVZ (x2)

2.3

- Attach the **deck panels (DYB)** onto the deck frame with the hardware indicated.
- Fixez les **panneaux de pont (DYB)** à la structure du pont avec la quincaillerie indiquée.
- Fije los **paneles de la cubierta (DYB)** a la estructura de la cubierta con el herraje indicado.

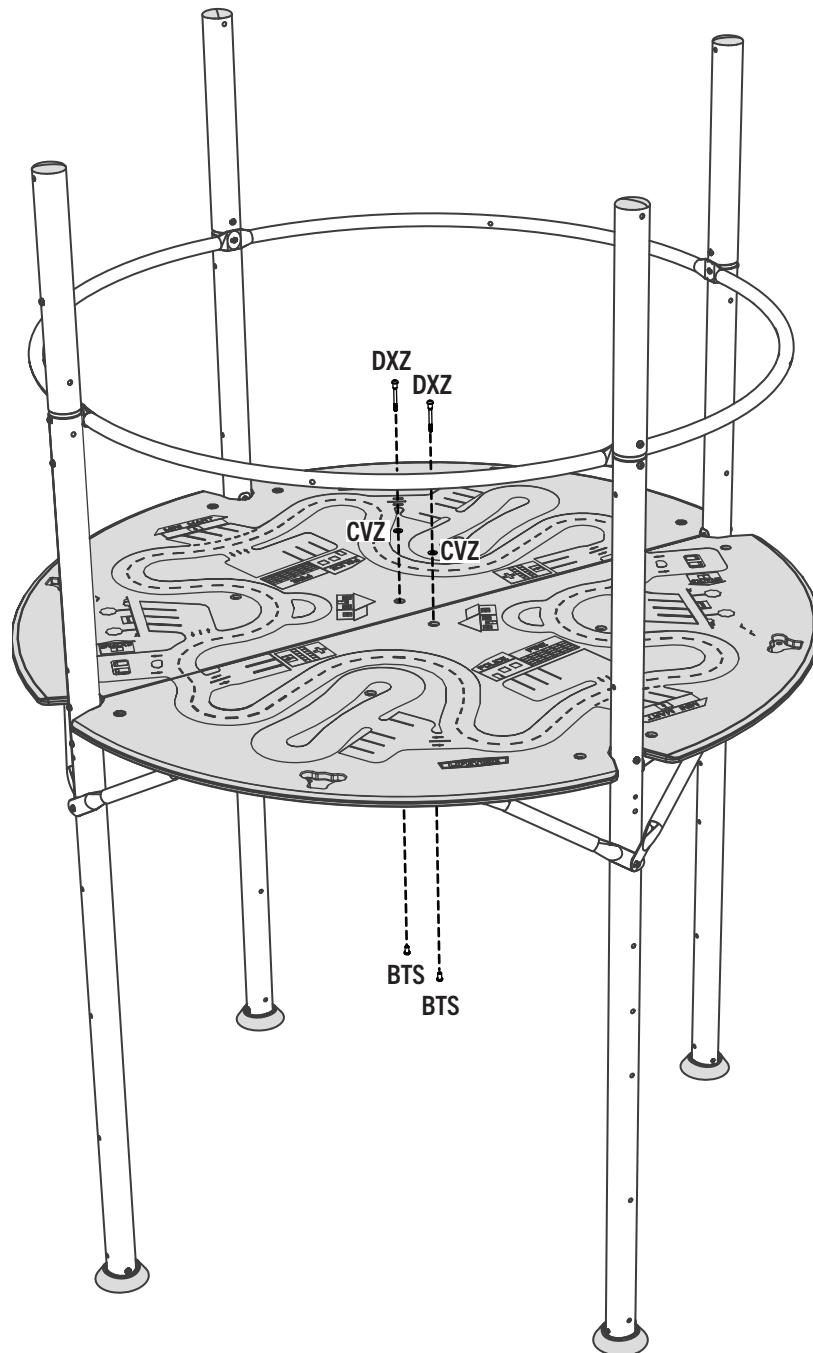

► SECTION 2 (CONTINUED) / SECTION 2 (SUITE) / SECCIÓN 2 (CONTINUACIÓN)

TOOLS AND HARDWARE REQUIRED / OUTILS ET QUINCAILLERIE REQUIS / INSTRUMENTAL Y HERRAJE REQUERIDOS

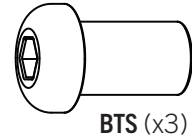
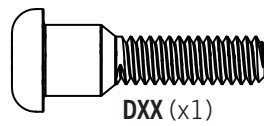
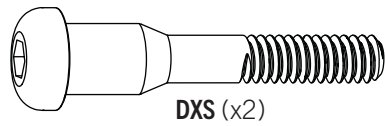
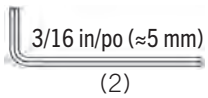

2.4

- Attach the first **handrail support (DXO)** with the hardware indicated. **Placement of the handrails is very important!** Be sure to orient the correct handrail supports in the correct placement on the deck.
- Fixez le premier **support de rampe (DXO)** avec la quincaillerie indiquée. **Le placement des rampes est très important!** Veillez à orienter les supports de rampe appropriés dans le bon emplacement sur le pont.
- Fije el primer **soporte del barandal (DXO)** con el herraje indicado. **¡La colocación de los barandales es muy importante!** Asegúrese de orientar los soportes de los barandales correctos en la posición correcta sobre la cubierta.

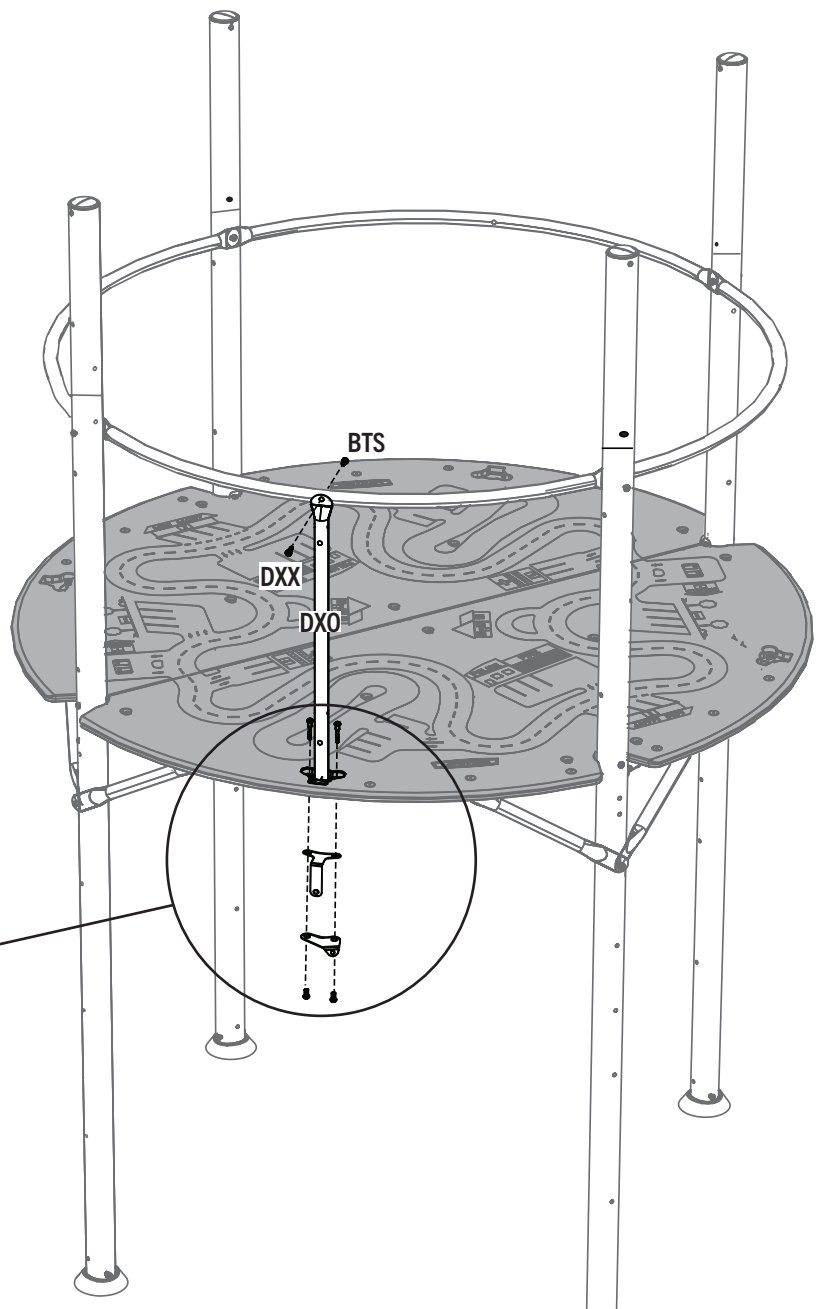
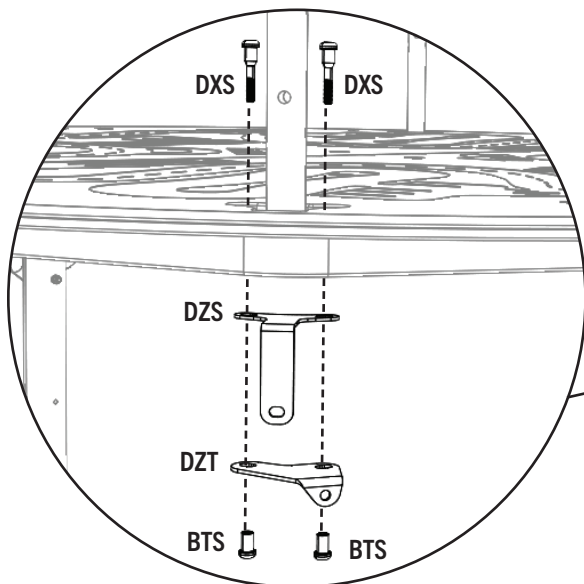
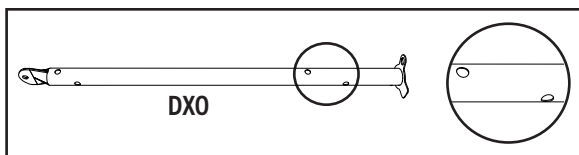

► SECTION 2 (CONTINUED) / SECTION 2 (SUITE) / SECCIÓN 2 (CONTINUACIÓN)

TOOLS AND HARDWARE REQUIRED / OUTILS ET QUINCAILLERIE REQUIS / INSTRUMENTAL Y HERRAJE REQUERIDOS

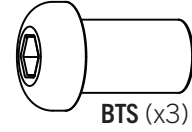
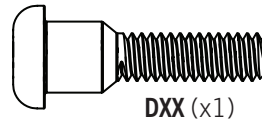
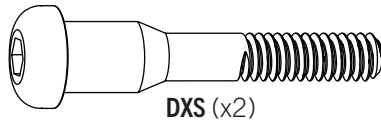
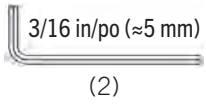

2.5

- Repeat step 2.4 for the remaining **handrail support (DXO)**.
- Répétez l'étape 2.4 pour le **support de la rampe (DXO)** restants.
- Repita el paso 2.4 para el **soporte del pasamanos (DXO)** restante.

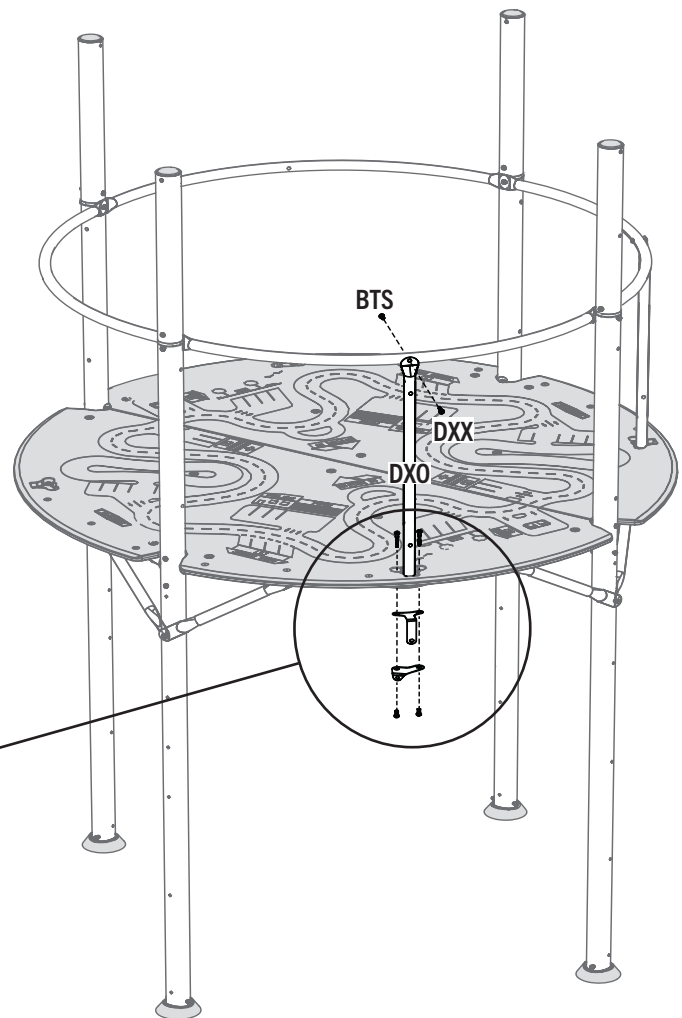
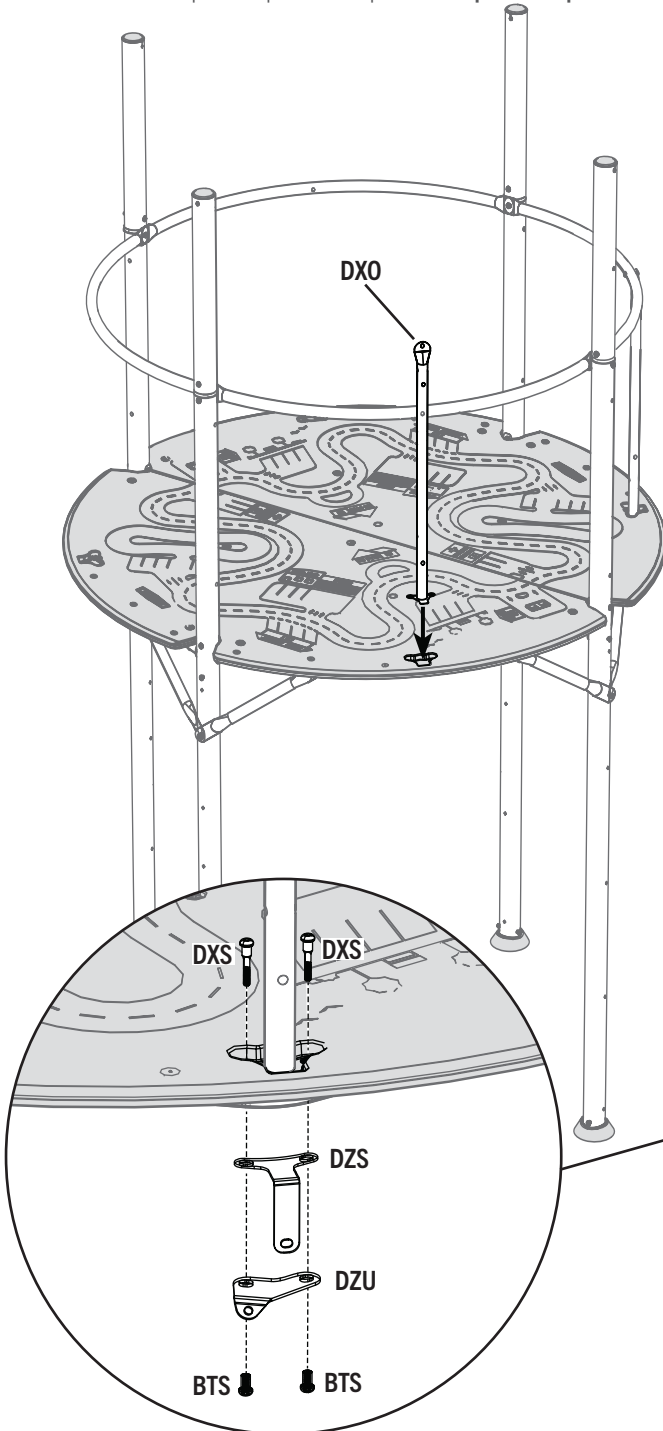
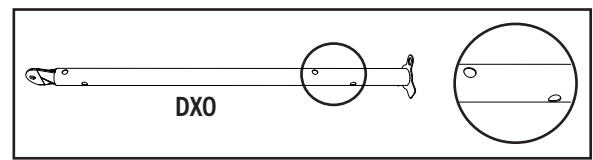

► SECTION 2 (CONTINUED) / SECTION 2 (SUITE) / SECCIÓN 2 (CONTINUACIÓN)

TOOLS AND HARDWARE REQUIRED / OUTILS ET QUINCAILLERIE REQUIS / INSTRUMENTAL Y HERRAJE REQUERIDOS

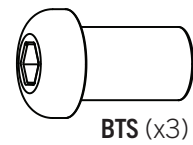
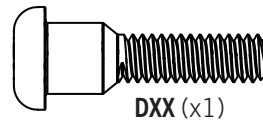
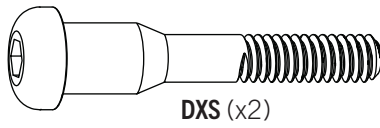
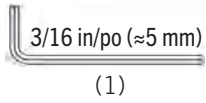

2.6

- Attach the **handrail support (DXI)** with the hardware indicated.
- Fixez le **support de rampe (DXI)** avec la quincaillerie indiquée.
- Fije el primer **soporte del barandal (DXI)** con el herraje indicado.

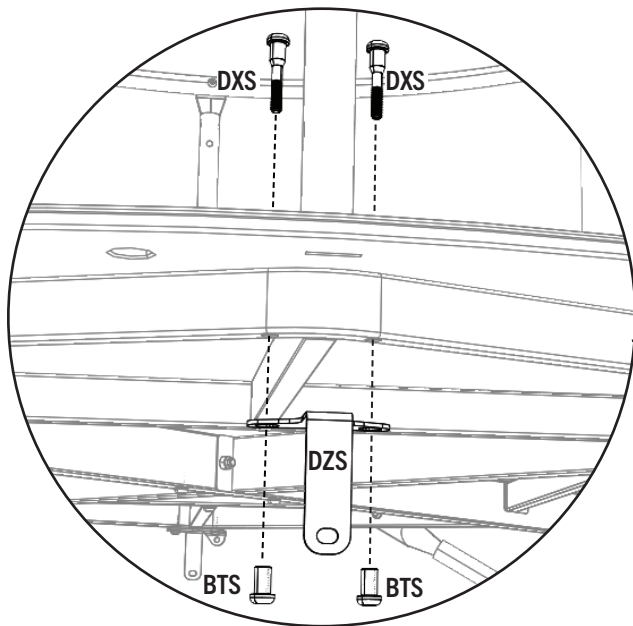
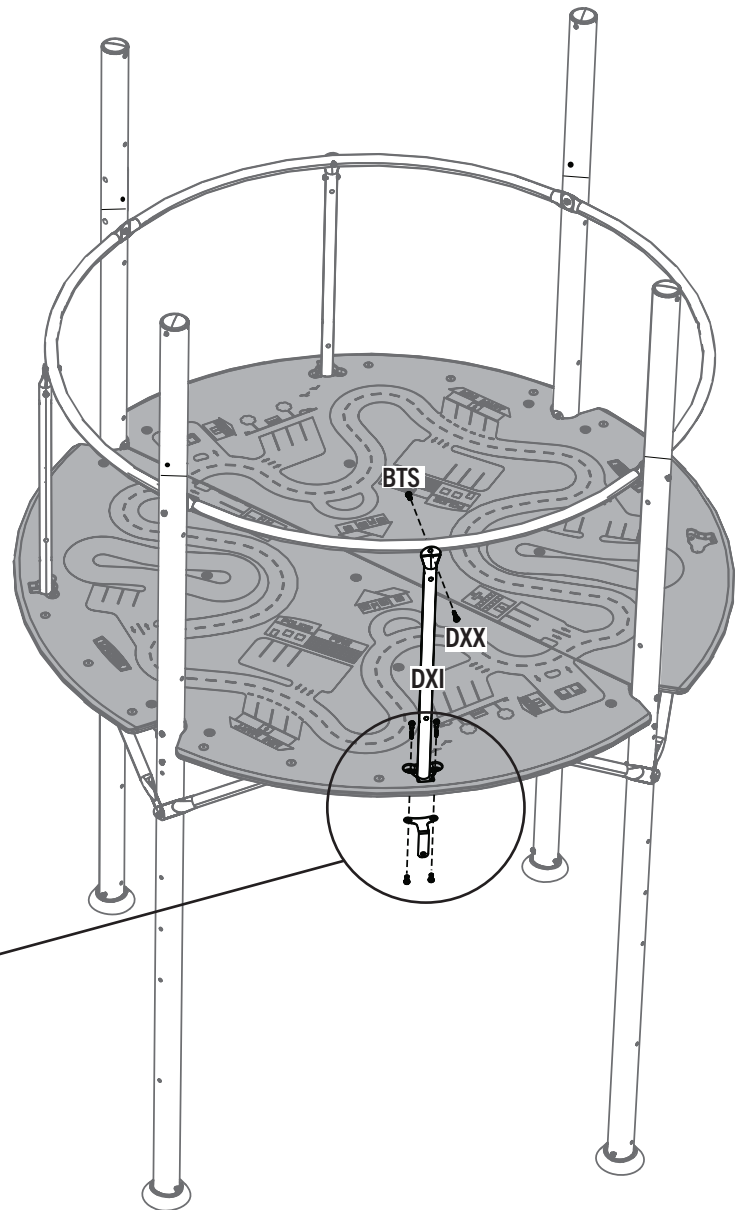
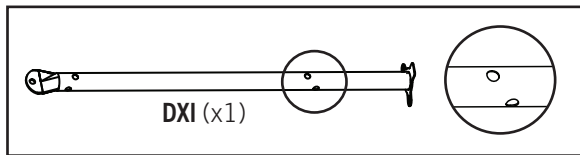

► SECTION 2 (CONTINUED) / SECTION 2 (SUITE) / SECCIÓN 2 (CONTINUACIÓN)

TOOLS AND HARDWARE REQUIRED / OUTILS ET QUINCAILLERIE REQUIS / INSTRUMENTAL Y HERRAJE REQUERIDOS

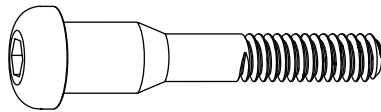
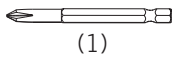
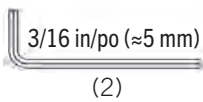
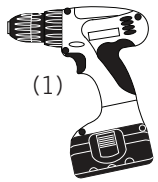

DXS (x2)

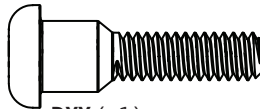

DXX (x1)



BTS (x3)

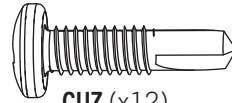

CUZ (x12)

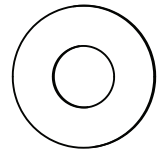

ARL (x12)

2.7

- Repeat step 2.6 for the remaining **handrail support (DXI)**.
- Répétez l'étape 2.6 pour le **support de la rampe (DXI)** restants.
- Repita el paso 2.6 para el **soporte del pasamanos (DXI)** restante.

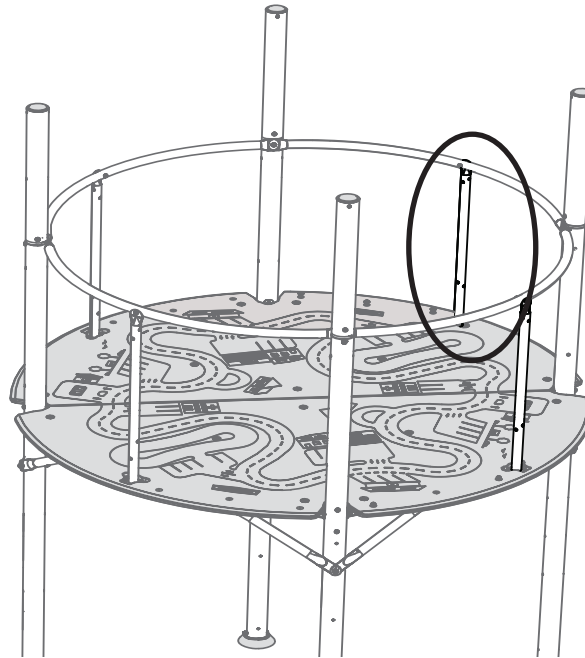

2.8

- Secure with the hardware shown into each of these 12 locations.
- Attache à la'de de la quincaillerie indiquée dans chaque un de ces 12 emplacements.
- Fije con el herraje indicado en cada una de estas 12 ubicaciones.

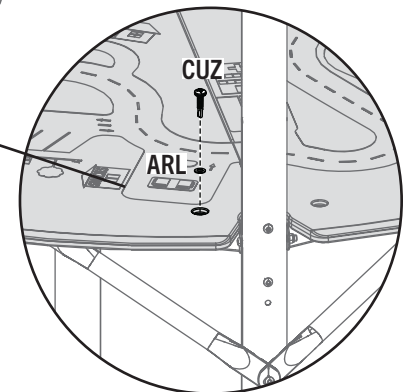
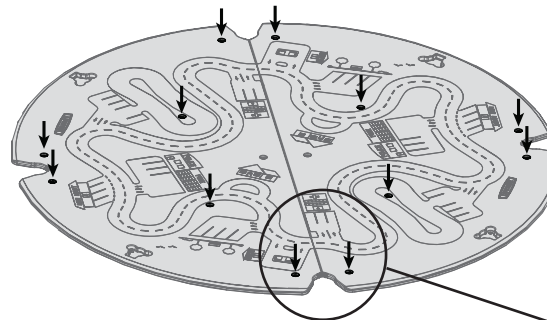
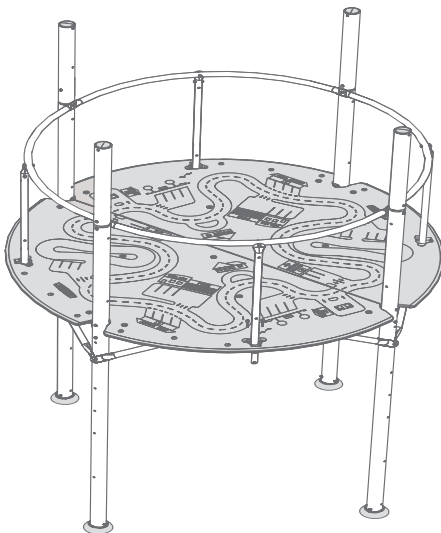

- The screws (**CUZ**) are designed to drill into the metal of the underlying tube.
- Les vis (**CUZ**) sont conçues pour forer à travers le métal du tube sous-jacent.
- Los tornillos (**CUZ**) están diseñados para perforar el metal del tubo subyacente.

► SECTION 2 (CONTINUED) / SECTION 2 (SUITE) / SECCIÓN 2 (CONTINUACIÓN)

TOOLS AND HARDWARE REQUIRED / OUTILS ET QUINCAILLERIE REQUIS / INSTRUMENTAL Y HERRAJE REQUERIDOS

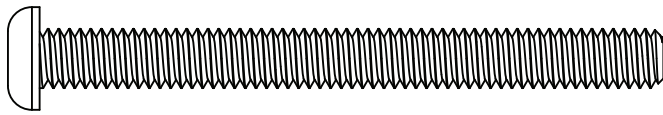

AUH (x1)

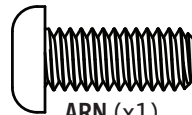

ARN (x1)

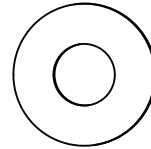

ARL (x2)

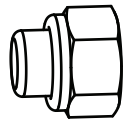

AAN (x2)

2.9

- Only finger-tighten this hardware.
- Ne serrez la quincaillerie qu'à la main.
- Sólo apriete este herraje con los dedos.

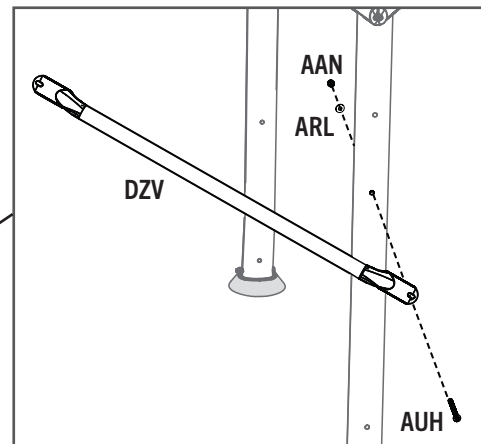
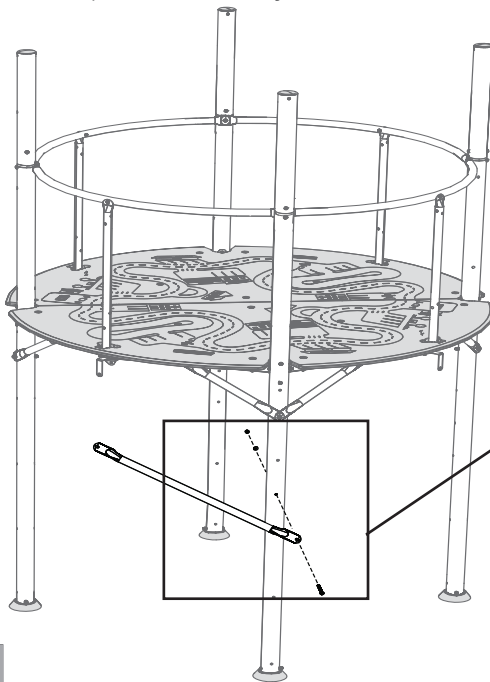

2.10

- Only finger-tighten this hardware until the next step is complete.
- Ne serrez les accessoires qu'à la main jusqu'à ce que vous acheviez la étape suivante.
- Sólo apriete este herraje con los dedos hasta que se complete el siguiente paso.

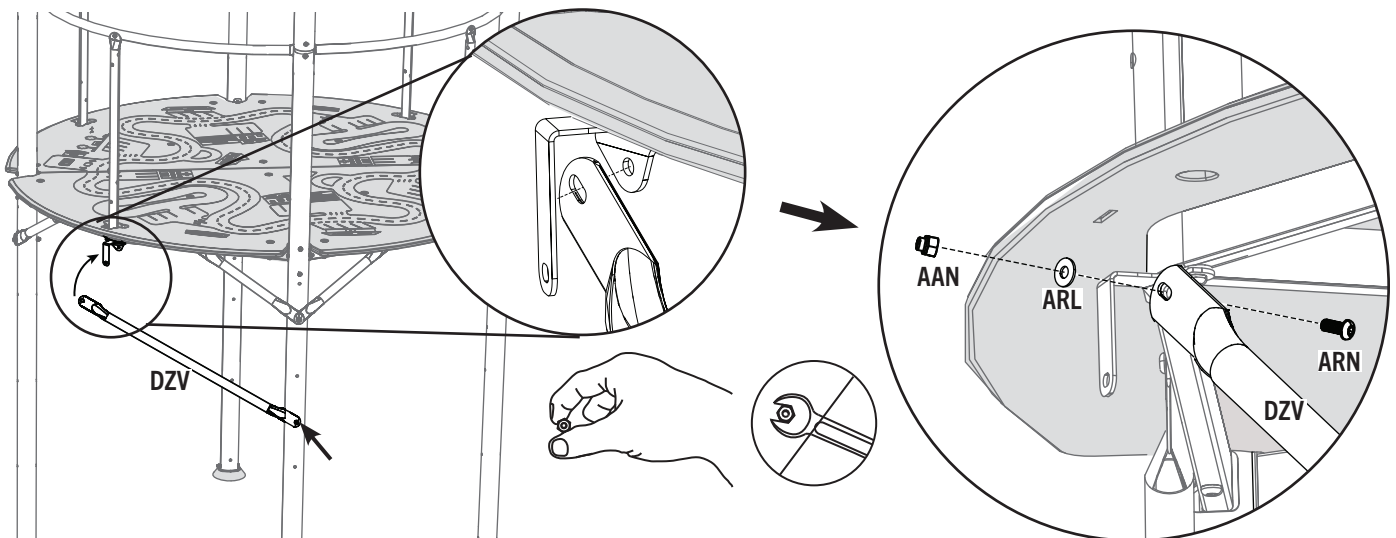

► SECTION 2 (CONTINUED) / SECTION 2 (SUITE) / SECCIÓN 2 (CONTINUACIÓN)

TOOLS AND HARDWARE REQUIRED / OUTILS ET QUINCAILLERIE REQUIS / INSTRUMENTAL Y HERRAJE REQUERIDOS

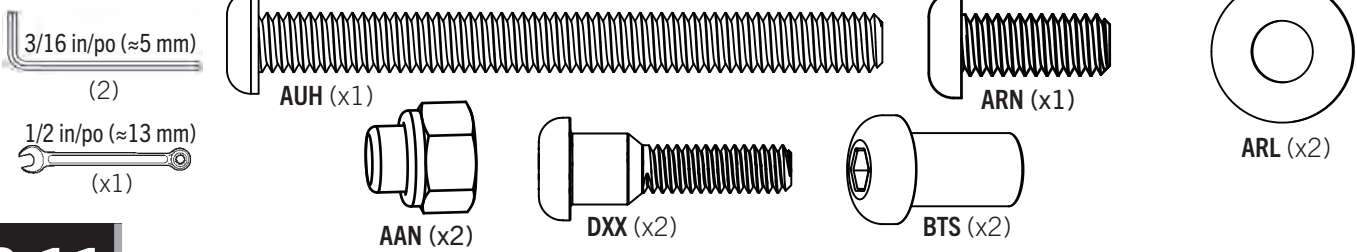

2.11

- Repeat steps 2.9 and 2.10 to install the remaining **long brace (DZV)**, then tighten all hardware.
- Répétez les étapes 2.9 et 2.10 pour attacher les **supports longs (DZV)** restants, ensuite serrez bien toute la quincaillerie.
- Repita los pasos 2.9 y 2.10 para instalar **el soporte largo (DZV)** restante, y después apriete todo el herraje.

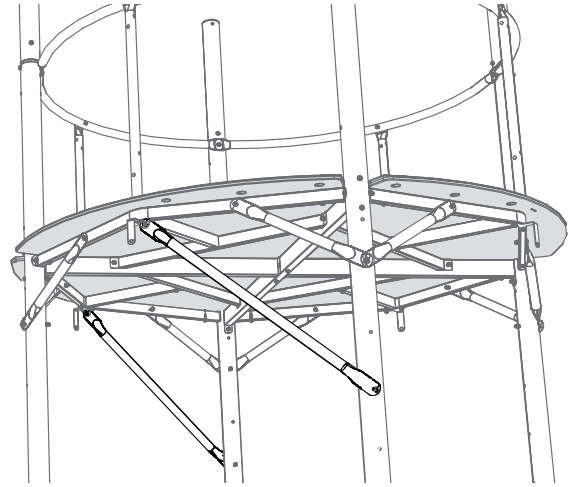

2.12

- The correct **rail handle (DYA)** for this step is marked with a “B”.
- Les **rampes (DYA)** correctes pour cette étape sont cochés avec une « B ».
- La **manija de carril correcta (DYA)** para este paso está marcada con una «B».

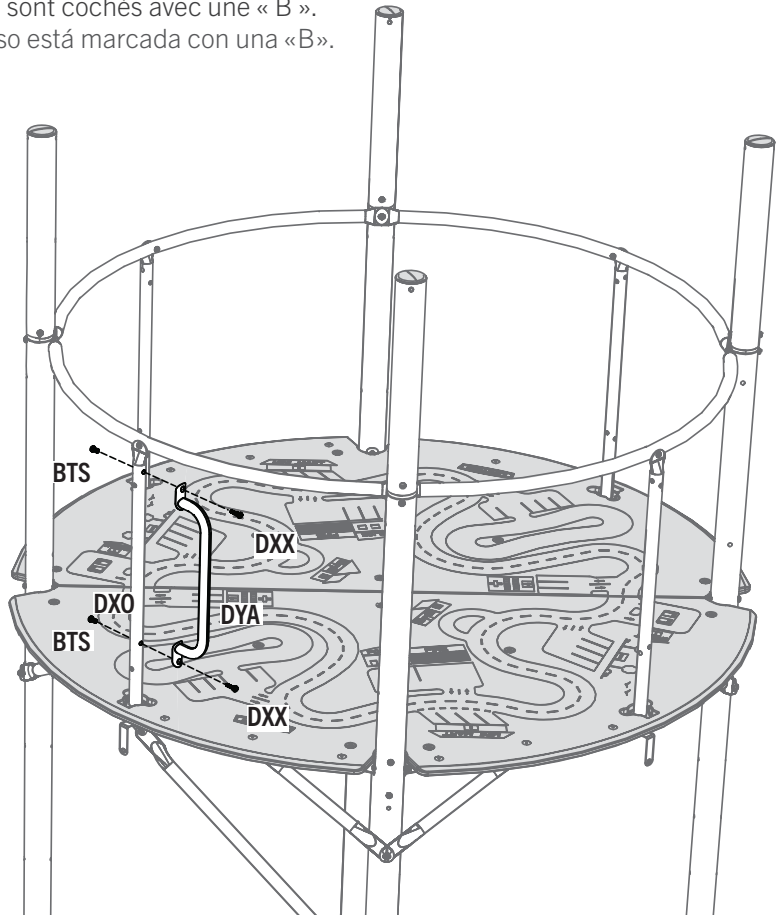
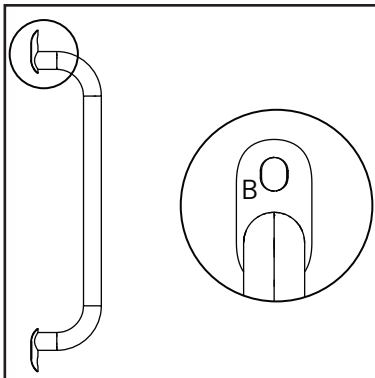

► SECTION 2 (CONTINUED) / SECTION 2 (SUITE) / SECCIÓN 2 (CONTINUACIÓN)

TOOLS AND HARDWARE REQUIRED / OUTILS ET QUINCAILLERIE REQUIS / INSTRUMENTAL Y HERRAJE REQUERIDOS

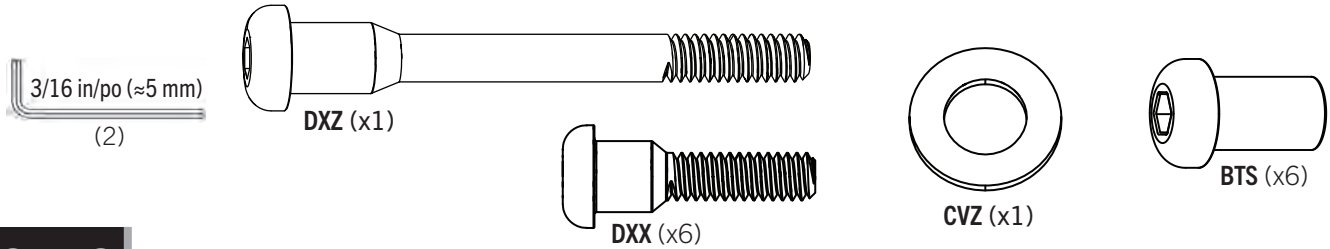

2.13

- Repeat step 2.12 to install the remaining "B" rail handles (DYA).
- Répéter l'étape 2.12 pour attacher bien toutes les rampes « B » (DYA).
- Repita el paso 2.12 para instalar las manijas de carril restantes «B» (DYA).

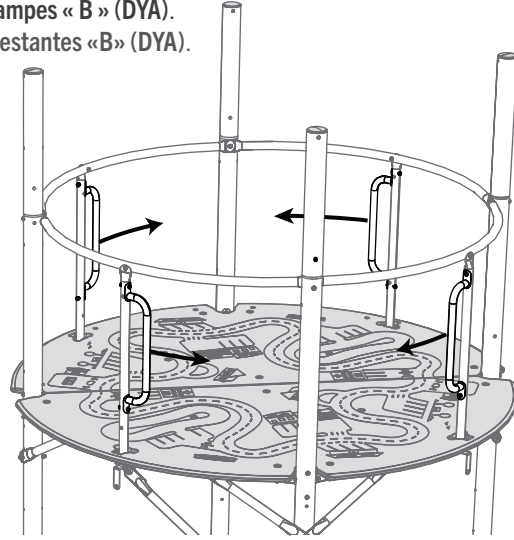

2.14

- Secure the hardware shown.
- Bien attacher la quincaillerie indiquée.
- Sujetar bien el herraje indicado.

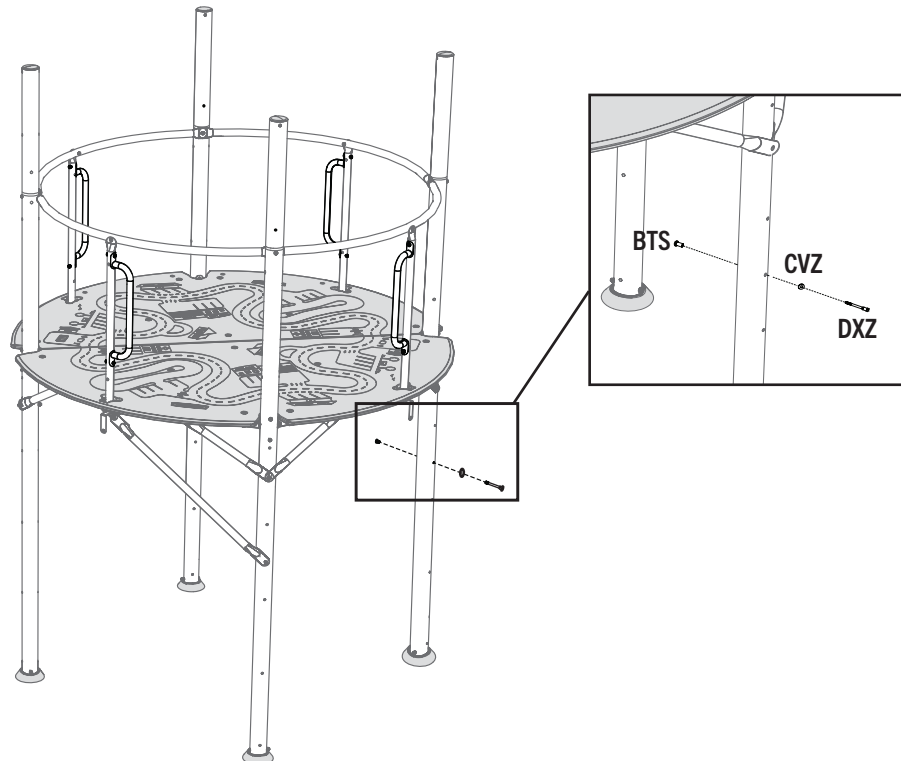

► SECTION 2 (CONTINUED) / SECTION 2 (SUITE) / SECCIÓN 2 (CONTINUACIÓN)

TOOLS AND HARDWARE REQUIRED / OUTILS ET QUINCAILLERIE REQUIS / INSTRUMENTAL Y HERRAJE REQUERIDOS

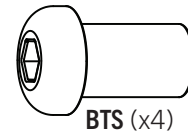
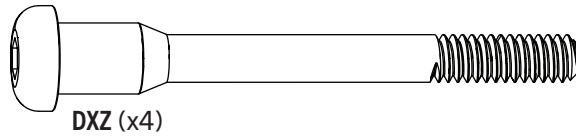
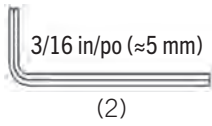

2.15

- The correct **rail handles (DXF)** for this step are marked with an "A".
- Les **rampes (DXF)** correctes pour cette étape sont cochés avec une « A ».
- Las **manijas de carril correctas (DXF)** para este paso están marcadas con una «A».

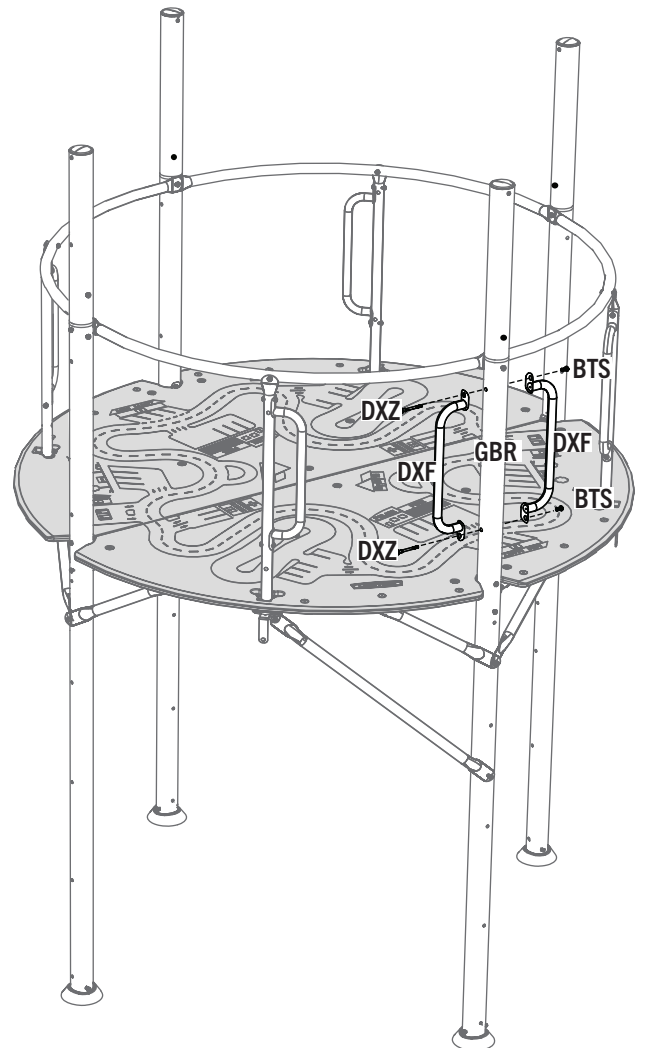
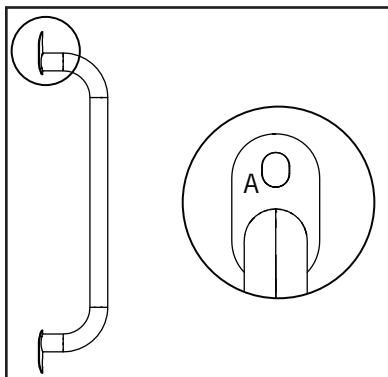

2.16

- Repeat step 2.15 to install the remaining "A" rail handles (DXF).
- Répétez l'étape 2.15 pour attacher les autres rampes « A » (DXF).
- Repita el paso 2.15 para instalar las manijas de carril restantes «A» (DXF) restantes.

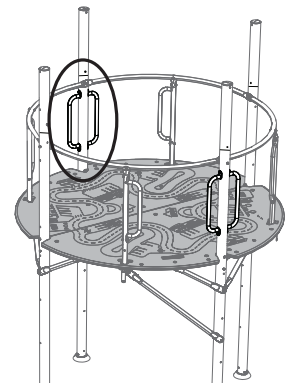

SECTION 2 (CONTINUED) / SECTION 2 (SUITE) / SECCIÓN 2 (CONTINUACIÓN)

TOOLS AND HARDWARE REQUIRED / OUTILS ET QUINCAILLERIE REQUIS / INSTRUMENTAL Y HERRAJE REQUERIDOS

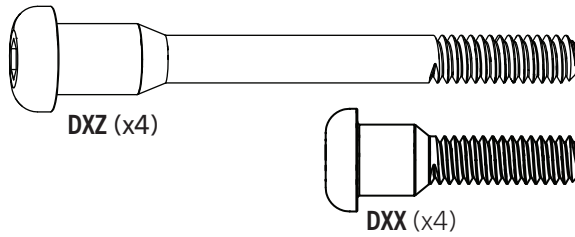
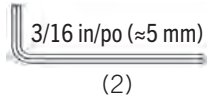

2.17

- Secure the **steel barriers (DZW)** with the hardware shown.
- Attacher bien les **barrières en acier (DZW)** à l'aide de la quincaillerie indiquée.
- Sujetar bien las **barreras de acero (DZW)** con el herraje indicado.

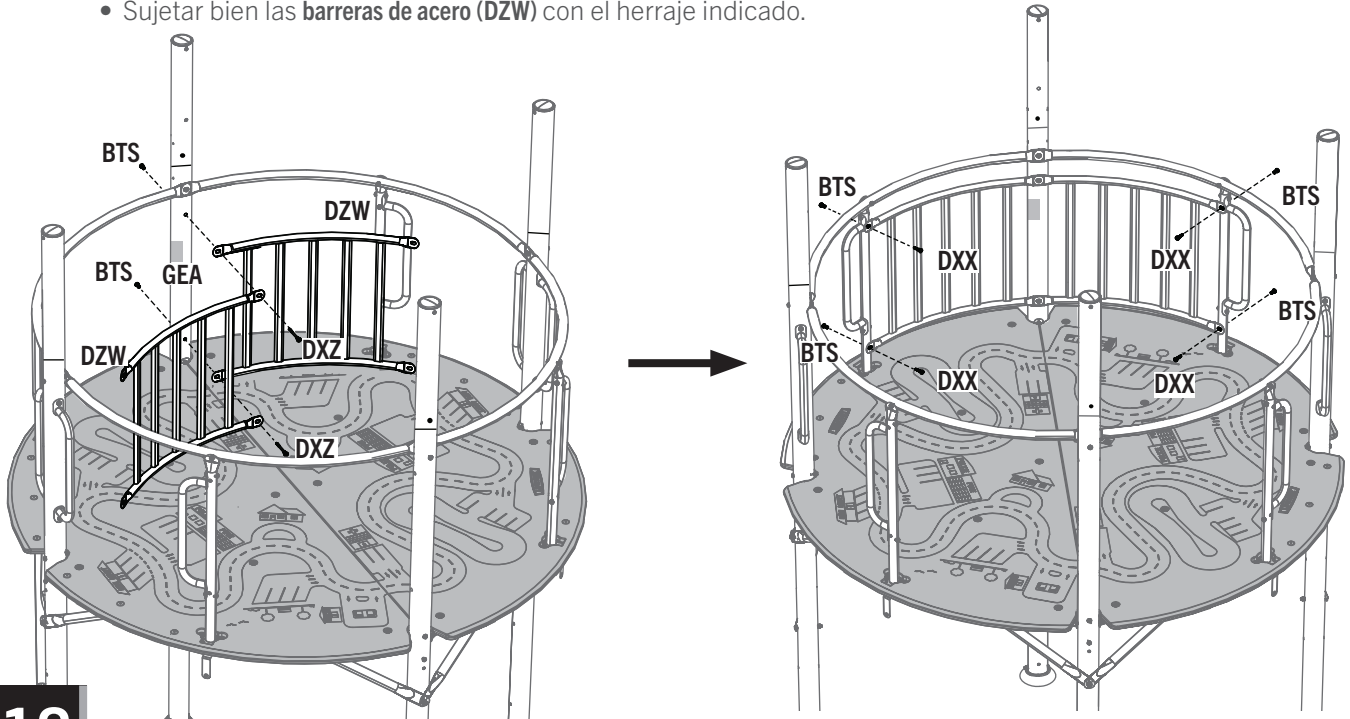

2.18

- Attach the **brackets (EBT)** to the tower pole as shown.
- Attacher bien les **supports (EBT)** au poteau de support à tour comme montré.
- Sujetar bien los **soportes (EBT)** al poste de la torre como se muestra.

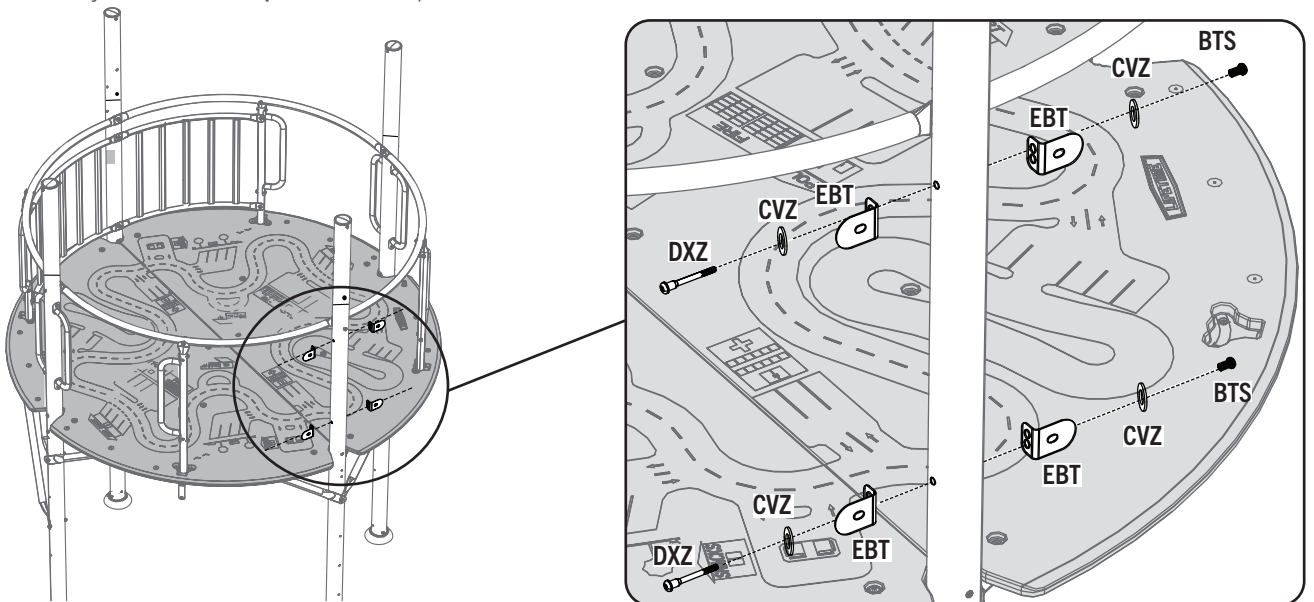

► SECTION 2 (CONTINUED) / SECTION 2 (SUITE) / SECCIÓN 2 (CONTINUACIÓN)

TOOLS AND HARDWARE REQUIRED / OUTILS ET QUINCAILLERIE REQUIS / INSTRUMENTAL Y HERRAJE REQUERIDOS

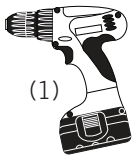

3/8 in/po (≈10 mm)
(1)



2.19

- Have one adult hold the **plastic barrier (DYC)** so it is pressed against the tower pole. Using the hole in the **bracket (EBT)** as a guide, drill 3/8 in (10 mm) holes through the barrier in the locations shown.
- Un adulte doit maintenir la **barrière en plastique (DYC)** pour qu'il soit à ras du poteau de la tour. En utilisant le trou dans le **support (EBT)**, percez des trous de 3/8 po (10 mm) à travers de la barrière aux emplacements illustrés.
- Pida a un adulto que mantenga la **barrera de plástico (DYC)** de tal forma que quede presionada contra el poste de la torre. Usando el orificio en el **soporte (EBT)** como guía, perforo con taladro orificios de 3/8 in. (10 mm) a través de la barrera en las ubicaciones indicadas.

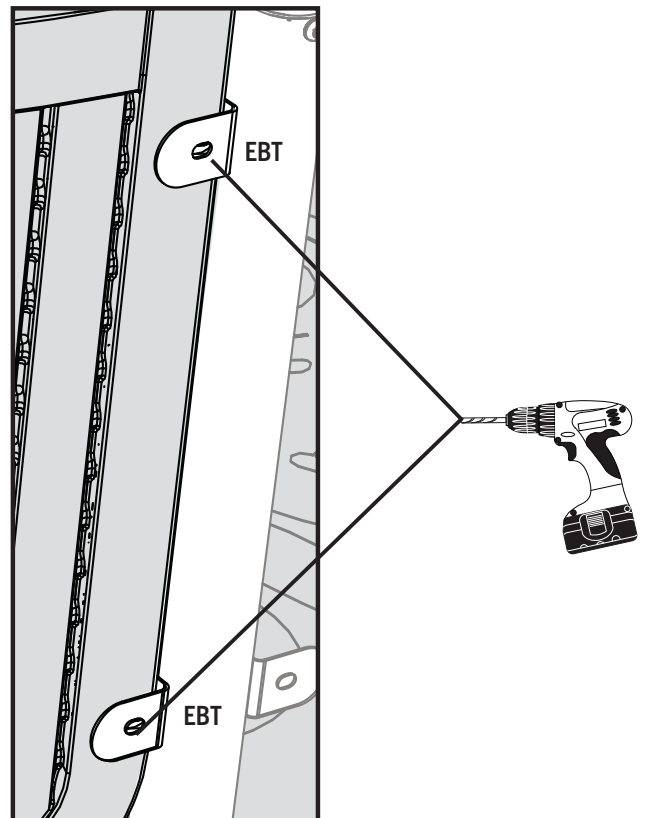
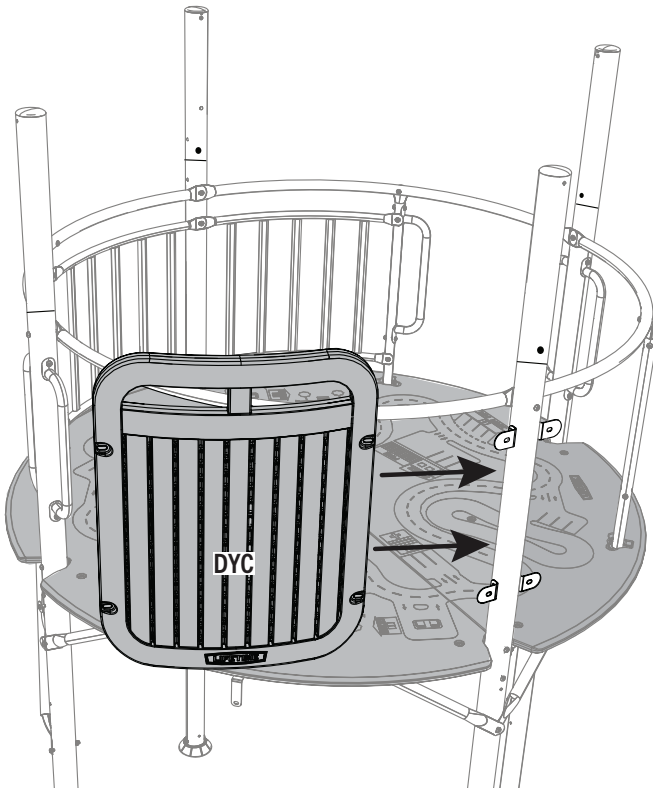

2.20

- Repeat step 2.19 for the remaining **plastic barrier (DYC)**.
- Répétez l'étape 2.19 pour la **barrière (DYC)** restante.
- Repita el paso 2.19 para el **soporte de plástico (DYC)** restante.

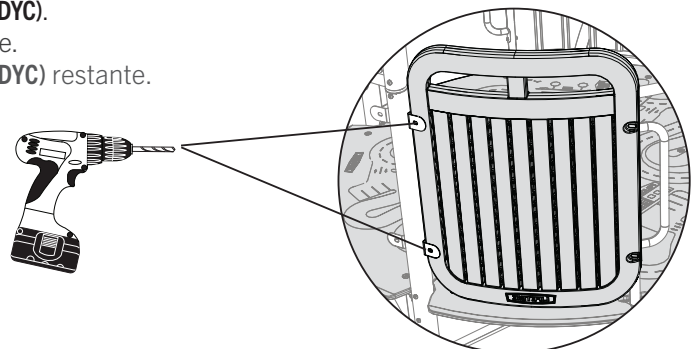

SECTION 2 (CONTINUED) / SECTION 2 (SUITE) / SECCIÓN 2 (CONTINUACIÓN)

TOOLS AND HARDWARE REQUIRED / Outils et quincaillerie requis / Instrumental y herraje requeridos

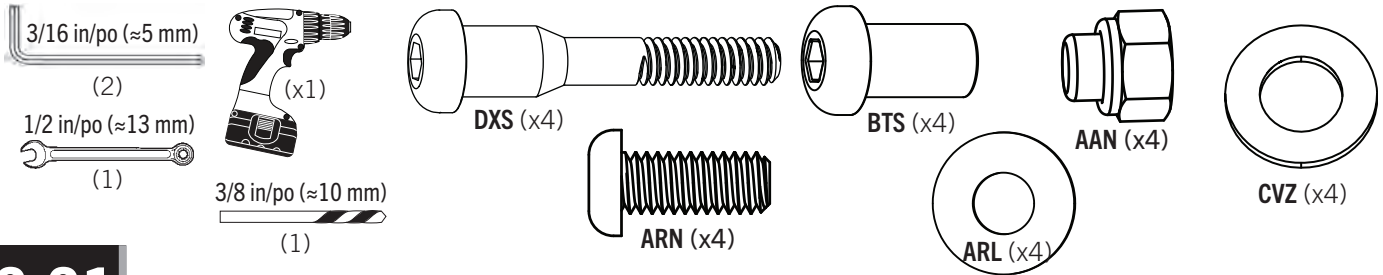

2.21

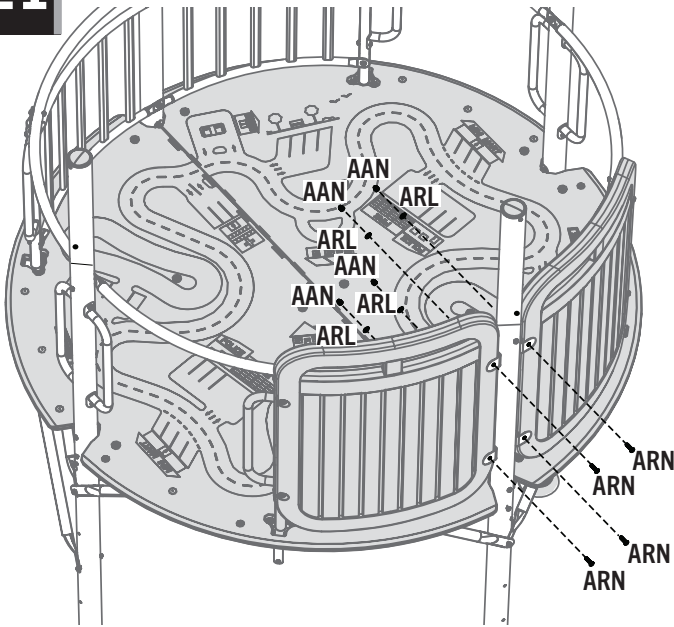

- Have one adult hold the **plastic barrier (DYC)** so it is pressed against the tower pole. Secure with the hardware shown.
- Un adulte doit maintenir la **barrière en plastique (DYC)** pour qu'il soit à ras du poteau de la tour. Attacher bien à l'aide de la quincaillerie indiquée.
- Pedir a un adulto que mantenga la **barrera de plástico (DYC)** de tal forma que quede presionada contra el poste de la torre. Sujetar bien con el herraje indicado.

2.22

- Using the holes in the **handrail support (DXI)** as a guide, drill 3/8 in (approx 10 mm) holes through the barrier in the locations indicated.
- En utilisant le trous dans le **support de rampe (DXI)**, percer des trous de 3/8 po (approx 10 mm) à travers la barrière aux endroits indiqués.
- Usando el orificios en el **soporte de pasamanos (DXI)** como guía, perforar con un taladro orificios de 3/8 in. (approx 10 mm) a través de la barrera en las ubicaciones indicadas.

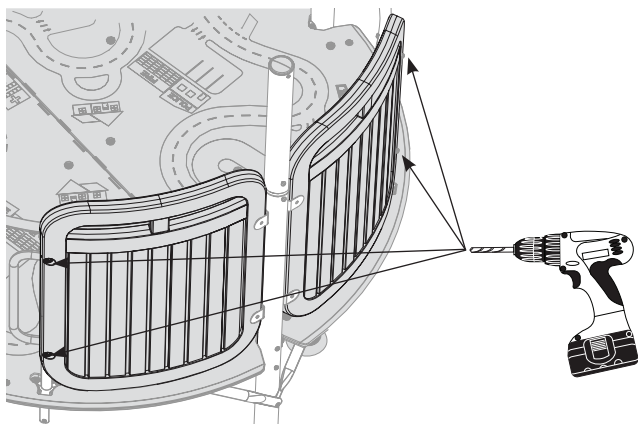

2.23

- Secure the plastic barriers with the hardware shown.
- Attacher bien les barrières plastiques à l'aide de la quincaillerie indiquée.
- Sujetar las barreras de plástico bien con el herraje indicado.

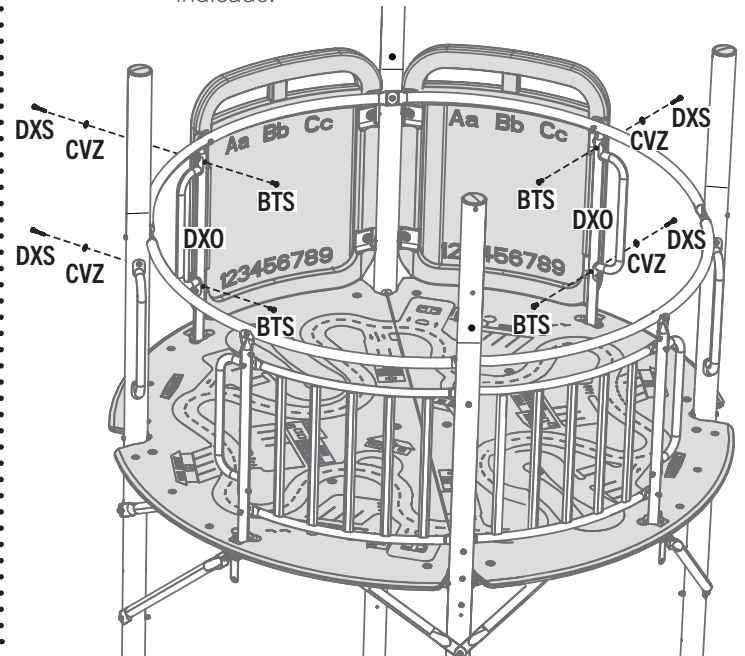

3

ROOF ASSEMBLY / ASSEMBLAGE DU TOIT / ENSAMBLAJE DEL TEJADO



HARDWARE REQUIRED / QUINCAILLERIE REQUISE / HERRAJE REQUERIDO

CONTENTS OF BOX 1 / CONTENU DE LA BOÎTE 1 / CONTENIDO DE LA CAJA 1



Hardware blister pack / Blister de quincaillerie / Blister de herraje

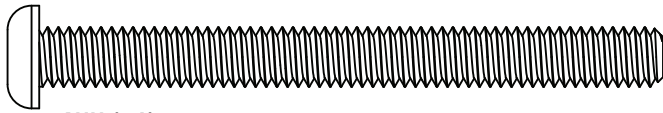
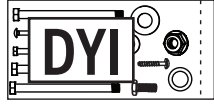

AUH (x4)

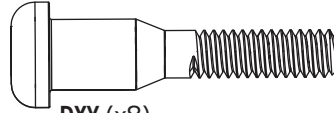

DXY (x8)

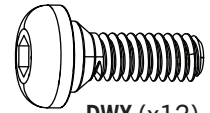

DWX (x12)



ARN (x1)

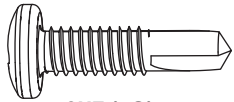

CUZ (x8)

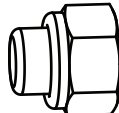

AAN (x5)

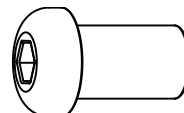

BTS (x20)

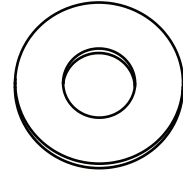

CVZ (x32)



PARTS REQUIRED / PIÈCES REQUISES / PIEZAS REQUERIDAS

CONTENTS OF BOX 2 / CONTENU DE LA BOÎTE 2 / CONTENIDO DE LA CAJA 2

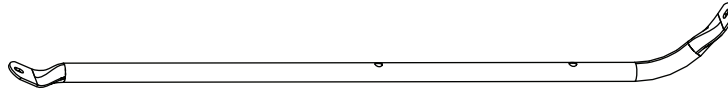

DXQ (x4)

LARGE PLASTIC PARTS / GRANDES PIÈCES EN PLASTIQUE / PIEZAS GRANDES DE PLÁSTICO

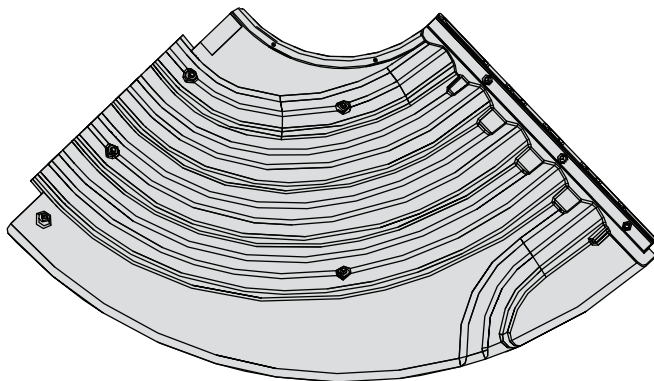

DXP (x4)

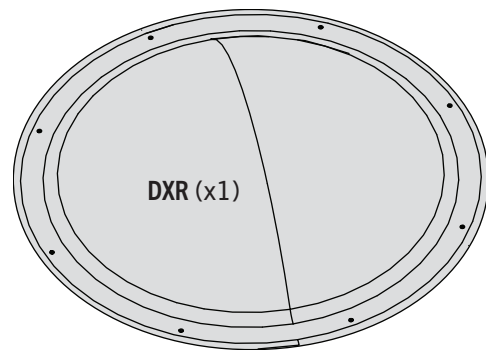

DXR (x1)



TOOLS REQUIRED / OUTILS REQUIS / INSTRUMENTAL REQUERIDO

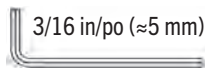

3/16 in/po (≈5 mm)

(2)

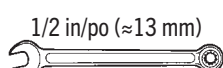

1/2 in/po (≈13 mm)

(1)



(1)



(2)

► SECTION 3 (CONTINUED) / SECTION 3 (SUITE) / SECCIÓN 3 (CONTINUACIÓN)

TOOLS AND HARDWARE REQUIRED / OUTILS ET QUINCAILLERIES REQUIS / INSTRUMENTAL Y HERRAJE REQUERIDOS

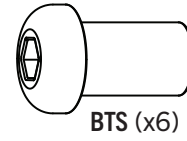
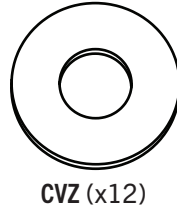
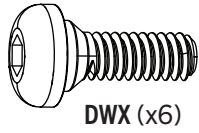
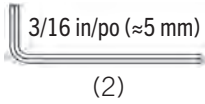

3.1

- Attach two **roof panels (DXP)** together with the hardware indicated. Repeat this step for the last two roof panels.
- Fixez deux **panneaux de toit (DXP)** avec la quincaillerie indiquée. Répétez cette étape pour les deux derniers panneaux de toit.
- Fije los dos **paneles del techo (DXP)** con el herraje indicado. Repita este paso para los últimos dos paneles del techo.

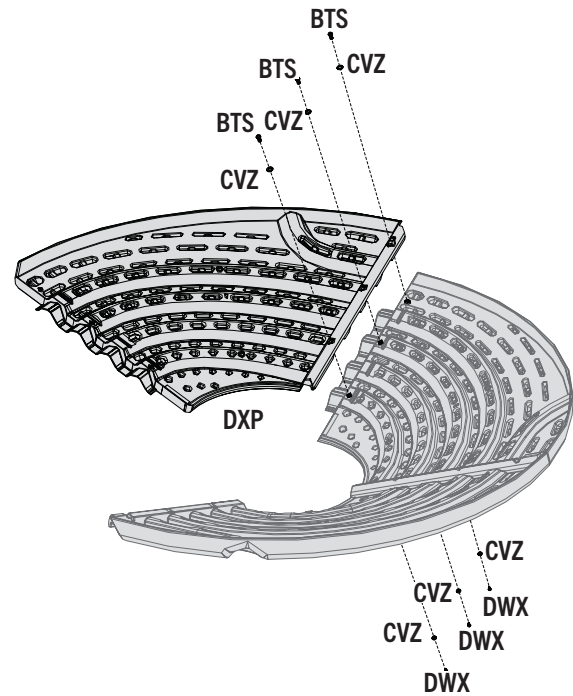
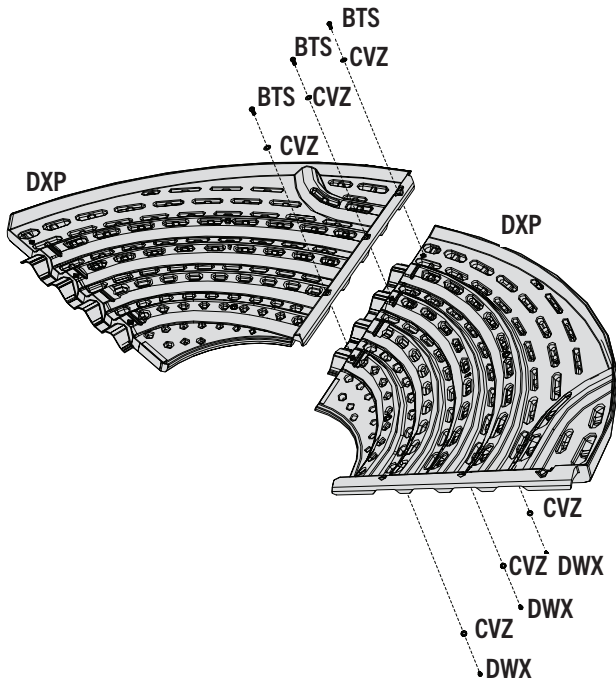

3.2

- The left edge of each **roof panel (DXP)** should rest on top of the roof panel immediately to the left.
- Le bord gauche de chaque **panneau de toit (DXP)** doit reposer sur le panneau de toit immédiatement à gauche.
- El borde izquierdo de cada **panel de tejado (DXP)** debe estar sobre el panel de tejado inmediatamente a la izquierda.

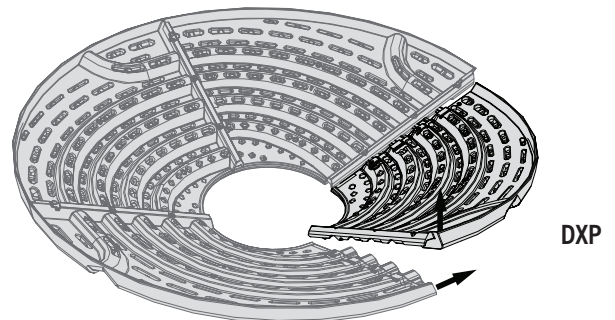
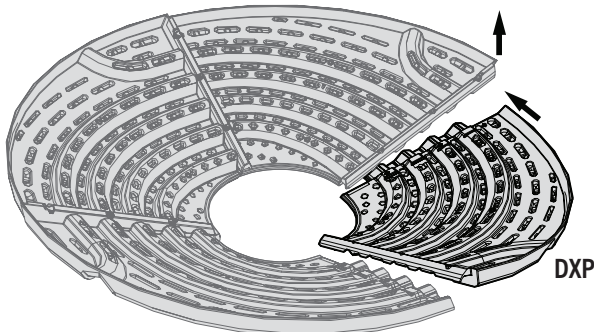

► SECTION 3 (CONTINUED) / SECTION 3 (SUITE) / SECCIÓN 3 (CONTINUACIÓN)

TOOLS AND HARDWARE REQUIRED / OUTILS ET QUINCAILLERIES REQUIS / INSTRUMENTAL Y HERRAJE REQUERIDOS

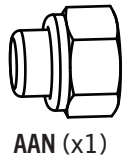
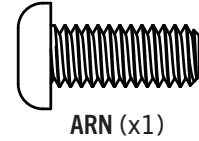
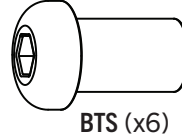
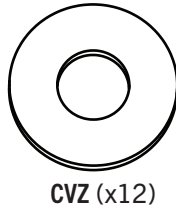
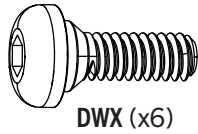
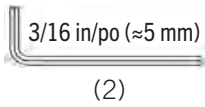

3.3

- The left edge of each **roof panel (DXP)** should rest on top of the roof panel immediately to the left.
- Le bord gauche de chaque **panneau de toit (DXP)** doit reposer sur le panneau de toit immédiatement à gauche
- El borde izquierdo de cada **panel de techo (DXP)** debe descansar sobre la parte superior del panel del techo inmediatamente a la izquierda.

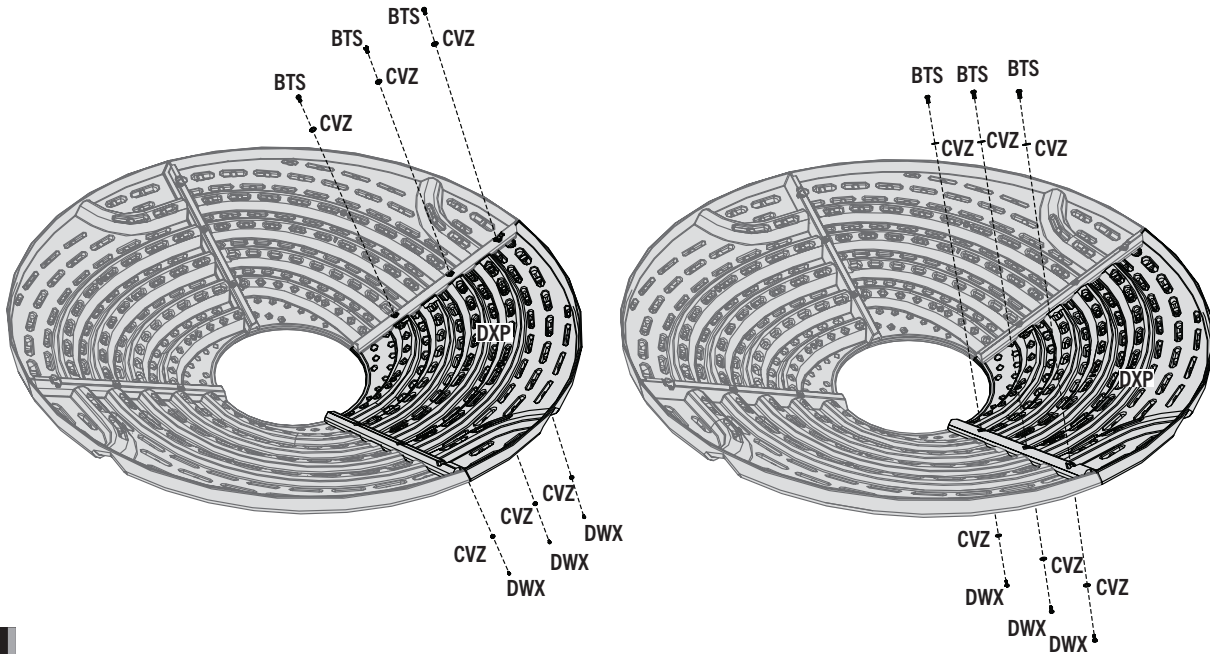

3.4

- Bring the **roof supports (DXQ)** in a raised “X” formation as shown.
- Attachez les **supports de toit (DXQ)** dans une formation « X » comme illustré.
- Sujete los **soportes de tejado (DXQ)** en una formación «X» como se muestra.

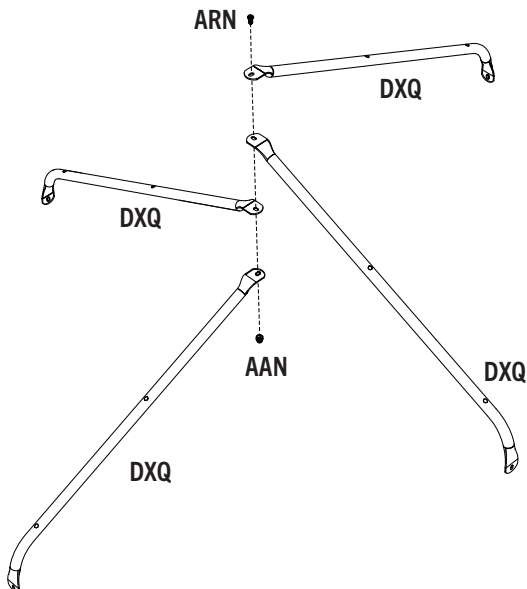

- **Finger-tighten this hardware.**
- **Serrez la quincaillerie à la main.**
- **Apriete sólo a mano esto herraje.**

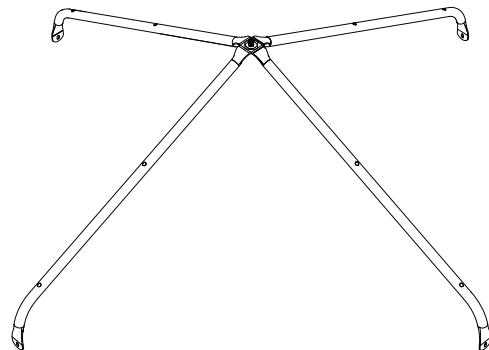

► SECTION 3 (CONTINUED) / SECTION 3 (SUITE) / SECCIÓN 3 (CONTINUACIÓN)

TOOLS AND HARDWARE REQUIRED / OUTILS ET QUINCAILLERIES REQUIS / INSTRUMENTAL Y HERRAJE REQUERIDOS

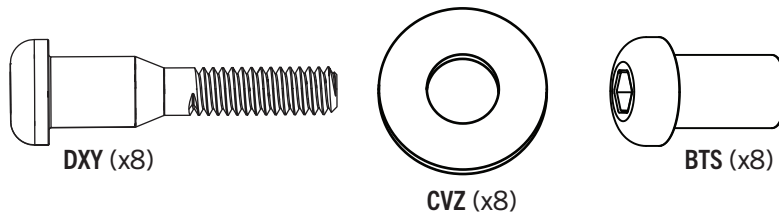
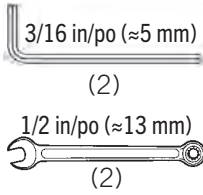

3.5

- Attach the roof supports to the roof using the hardware indicated. Tighten the hardware to secure the roof supports.
- Attacher les supports au toit à l'aide de la quincaillerie indiquée. Serrer la quincaillerie qui attache les supports de toit l'un à l'autre.
- Sujetar los soportes usando el herraje indicado. Apretar el herraje fijando los soportes del tejado el uno al otro.

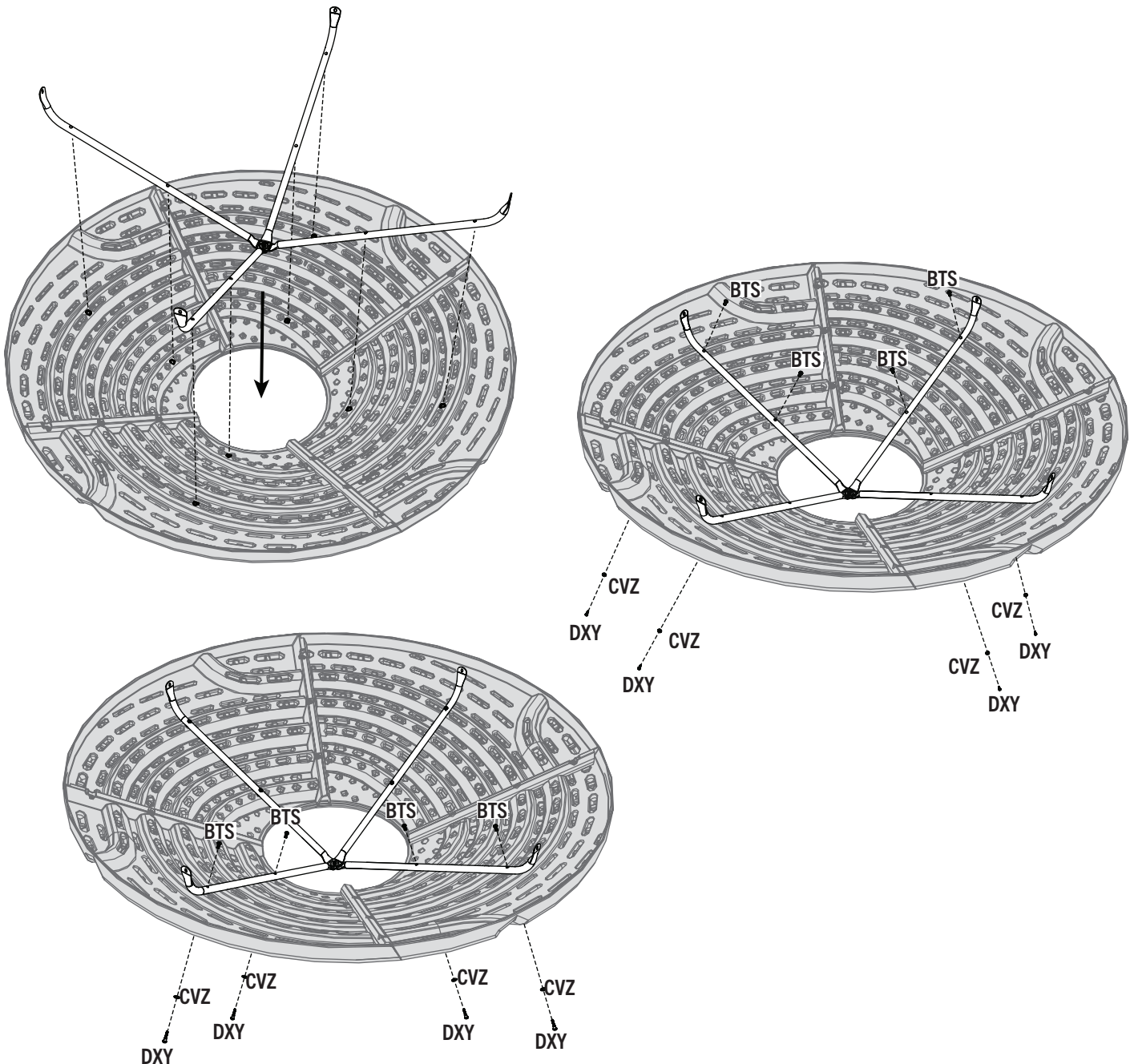

► SECTION 3 (CONTINUED) / SECTION 3 (SUITE) / SECCIÓN 3 (CONTINUACIÓN)

TOOLS AND HARDWARE REQUIRED / OUTILS ET QUINCAILLERIES REQUIS / INSTRUMENTAL Y HERRAJE REQUERIDOS

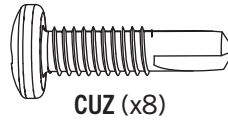
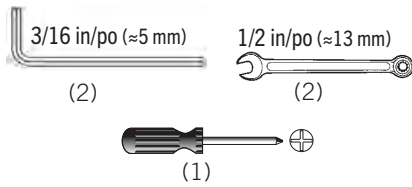

3.6

- Tighten the hardware securing the roof supports, then install the **domed roof cap (DXR)** using the hardware shown.
- Serrez la quincaillerie qui attachent les supports de toit, ensuite installez le capuchon en **forme de dôme (DXR)** à l'aide de la quincaillerie indiquée.
- Apriete el herraje que sujeta los soportes de tejado, entonces instale la cumbre en **forma de cúpula (DXR)** usando el herraje indicado.

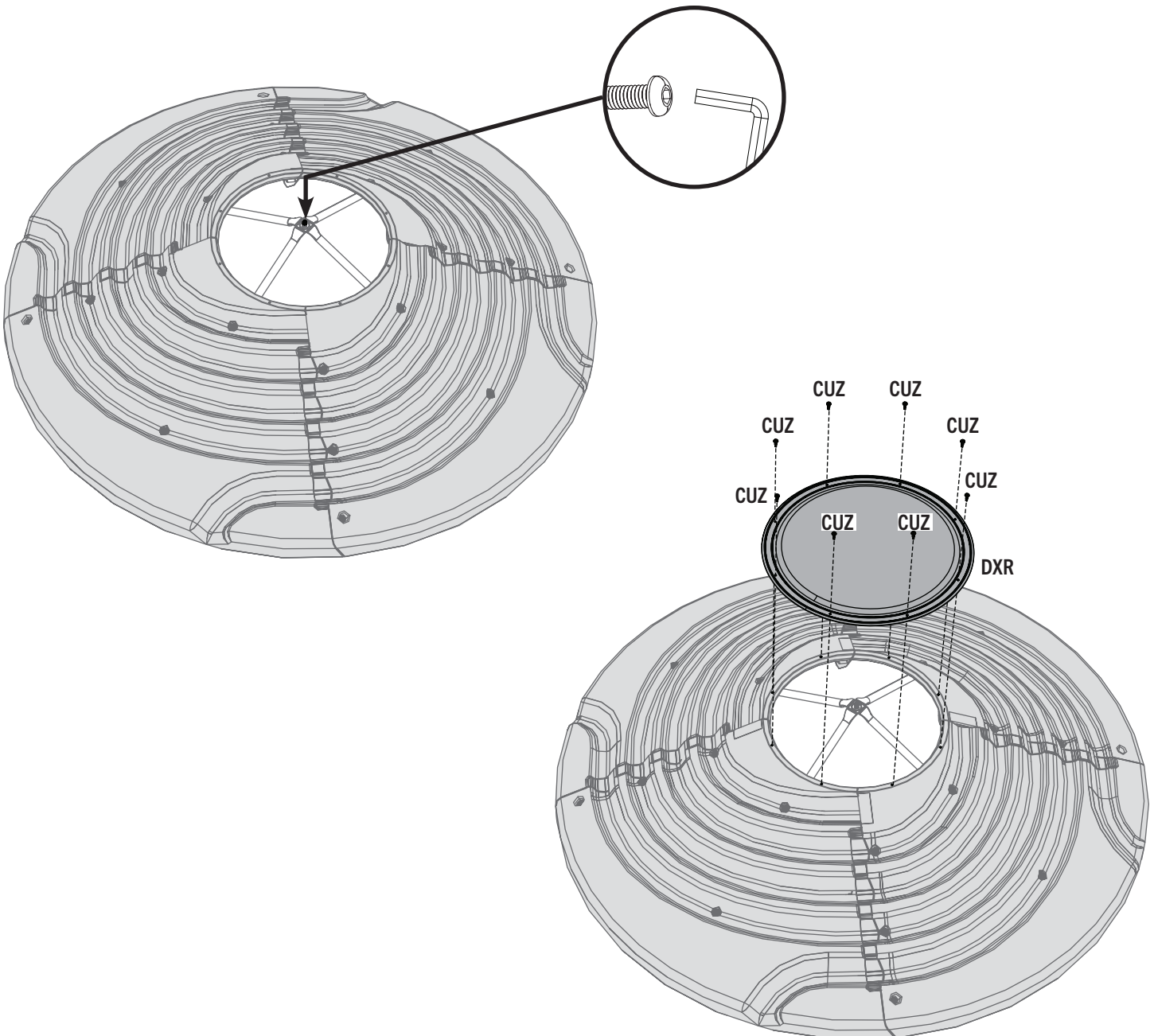

► SECTION 3 (CONTINUED) / SECTION 3 (SUITE) / SECCIÓN 3 (CONTINUACIÓN)

TOOLS AND HARDWARE REQUIRED / OUTILS ET QUINCAILLERIES REQUIS / INSTRUMENTAL Y HERRAJE REQUERIDOS

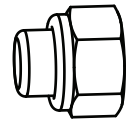
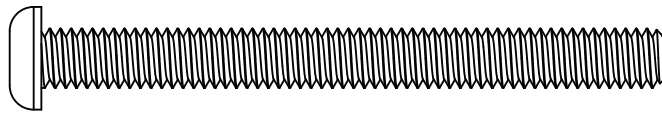
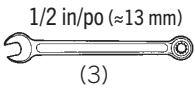
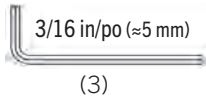

3.7

- Carefully place roof assembly into position.
- Avec soin, mettez le toit en place.
- Con cuidado, ponga el tejado en su lugar.

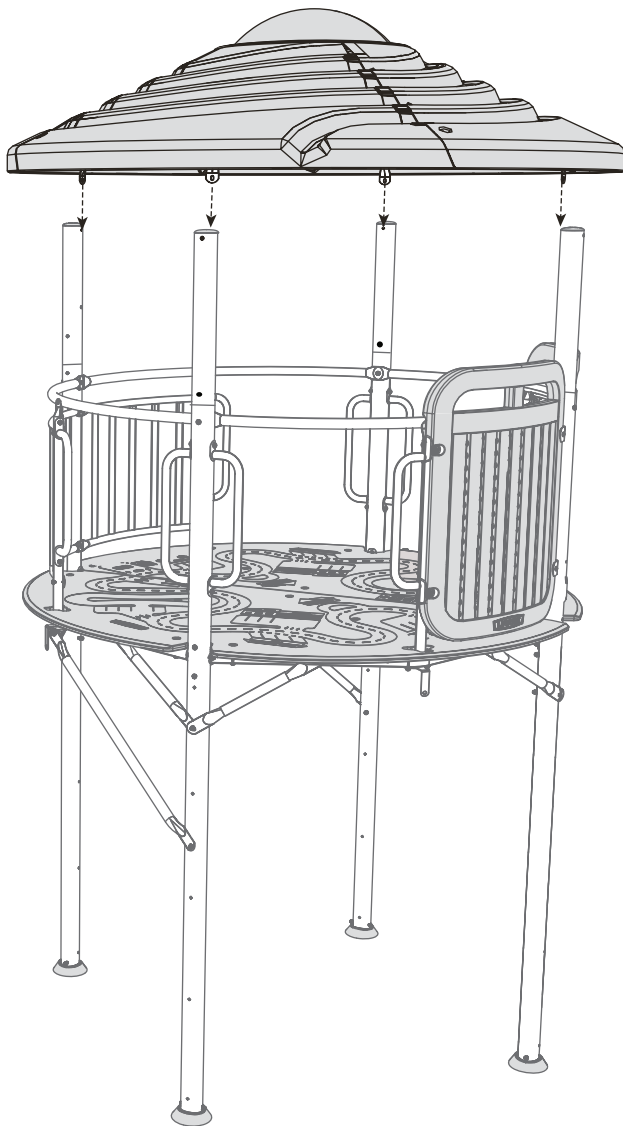

3.8

- Secure the roof assembly to the tower assembly with the hardware shown.
- Bien fixez l'assemblage du toit à l'assemblage de la tour en utilisant la quincaillerie indiquée.
- Fije bien el ensamblaje del tejado al ensamblaje del a torre usando el herraje indicado.

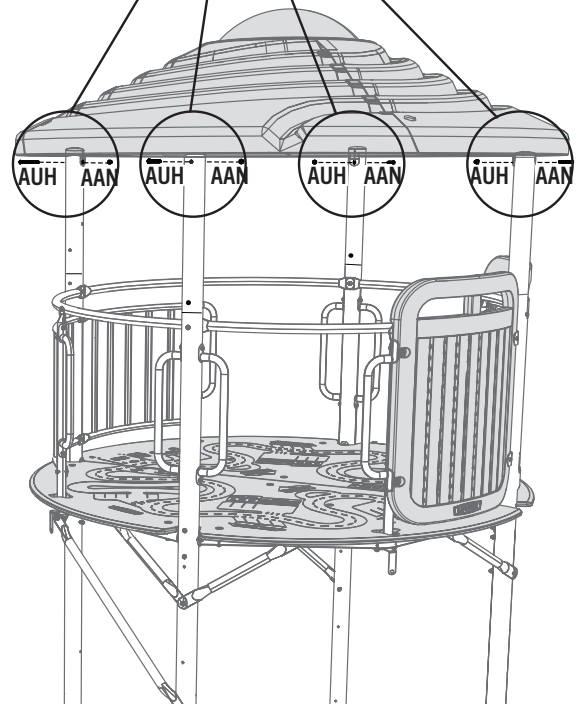
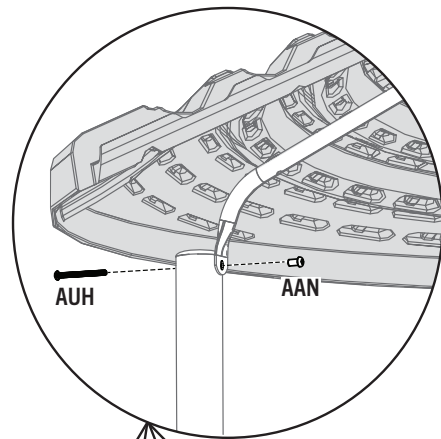

4

TOWER WALLS ASSEMBLY / ASSEMBLAGE DES MURS / ENSAMBLAJE DE LOS MUROS DE LA TORRE



HARDWARE REQUIRED / QUINCAILLERIE REQUISE / HERRAJE REQUERIDO

CONTENTS OF BOX 1 / CONTENU DE LA BOÎTE 1 / CONTENIDO DE LA CAJA 1



Hardware blister pack / Blister de quincaillerie / Blíster de herraje

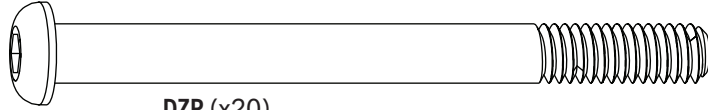
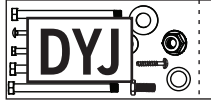

DZP (x20)

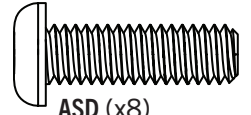

ASD (x8)

Hardware blister pack / Blister de quincaillerie / Blíster de herraje

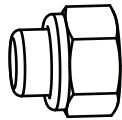
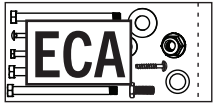

AAN (x48)

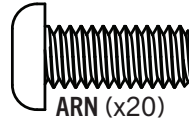

ARN (x20)

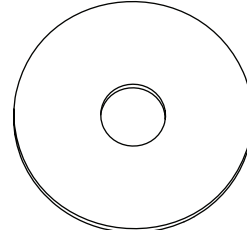

DZX (x64)

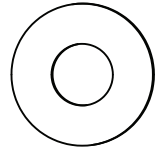

ARL (x8)



PARTS REQUIRED / PIÈCES REQUISES / PIEZAS REQUERIDAS

LARGE PLASTIC PARTS / GRANDES PIÈCES EN PLASTIQUE / PIEZAS GRANDES DE PLÁSTICO

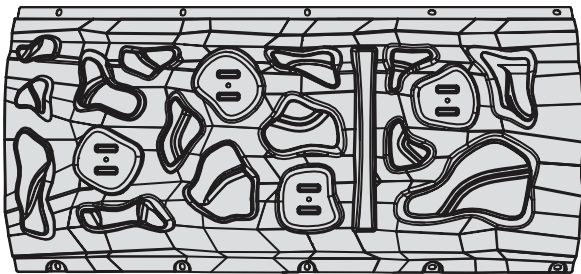

DZY (x2)

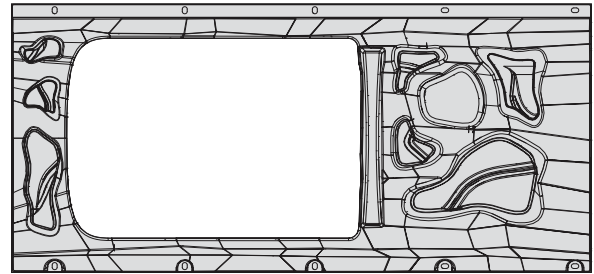

DZZ (x4)

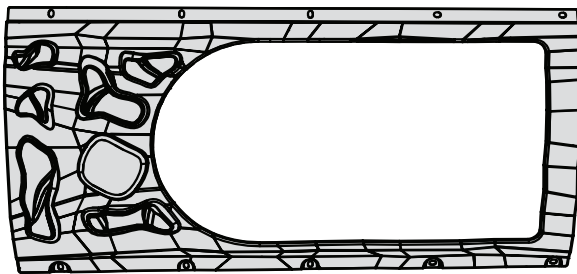

EAF (x2)

CONTENTS OF BOX 1 / CONTENU DE LA BOÎTE 1 / CONTENIDO DE LA CAJA 1



EAA (x2)



EAB (x2)



EAC (x2)



EAD (x2)



TOOLS REQUIRED / OUTILS REQUIS / INSTRUMENTAL REQUERIDO

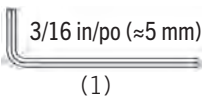

(1)

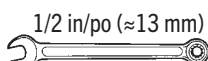

(1)

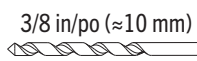

(1)

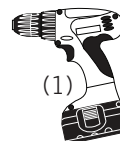

(1)



PARTS IDENTIFIER / IDENTIFICATEUR DE PIÈCES / IDENTIFICADOR DE PIEZAS



CONTENTS OF BOX 1 / CONTENU DE LA BOÎTE 1 / CONTENIDO DE LA CAJA 1

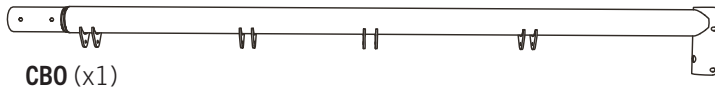

CBO (x1)

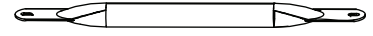

DWZ (x8)

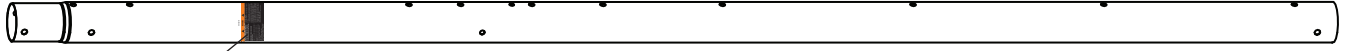

GEA (x1)

Warning sticker
Autocollant d'avertissement
Etiqueta adhesiva de advertencia

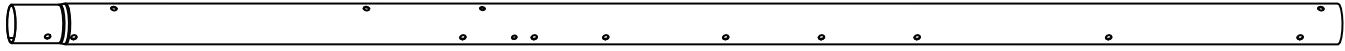

GBR (x3)

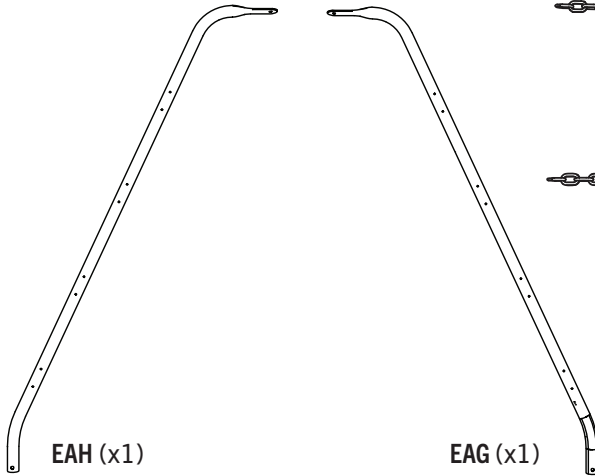

EAH (x1)

EAG (x1)

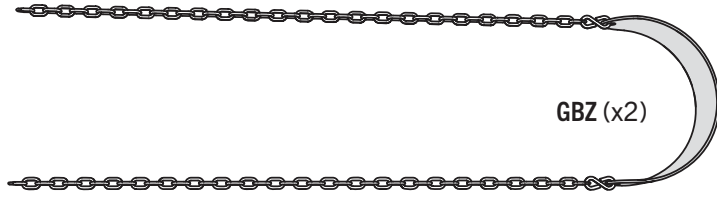

GBZ (x2)

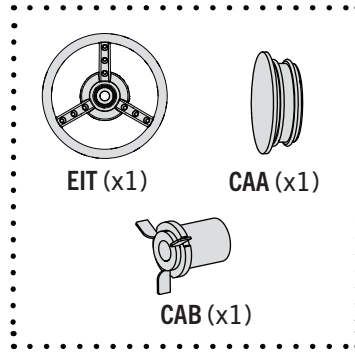

EIT (x1)

CAA (x1)

CAB (x1)

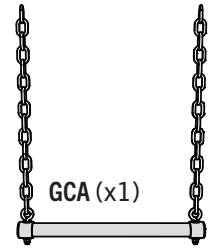

GCA (x1)

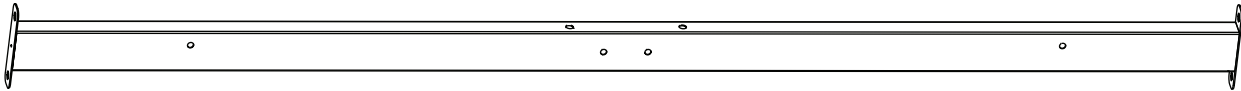

DWT (x1)



DWS (x2)

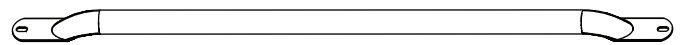

DZV (x2)

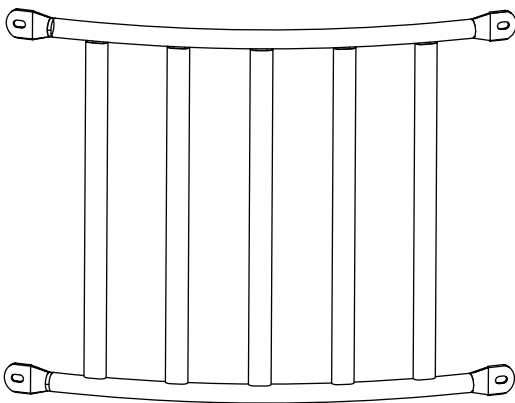

DZW (x2)

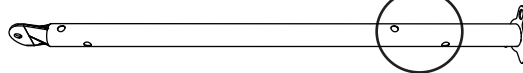

DXO (x2)

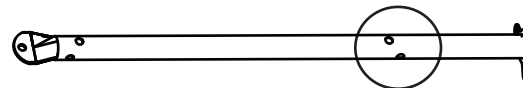
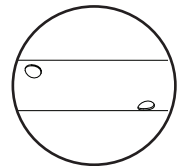

DXI (x2)

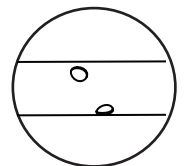

Remove this section / Enlevez cette section / Retire esta sección



PARTS IDENTIFIER / IDENTIFICATEUR DE PIÈCES / IDENTIFICADOR DE PIEZAS

CONTENTS OF BOX 1 / CONTENU DE LA BOÎTE 1 / CONTENIDO DE LA CAJA 1

Parts bag / Sac de pièces / Bolsa de piezas

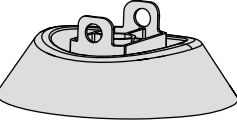

DZO (x4)

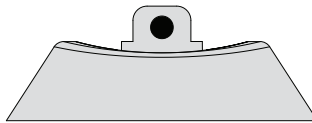

CSB (x4)

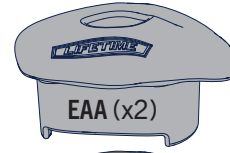

EAA (x2)

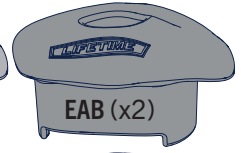

EAB (x2)



EAC (x2)

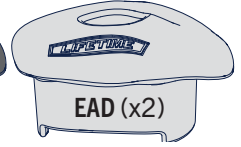

EAD (x2)

Remove this section / Enlevez cette section / Retire esta sección



Parts bag / Sac de pièces / Bolsa de piezas
Metal parts / Pièces en métal / Piezas de metal

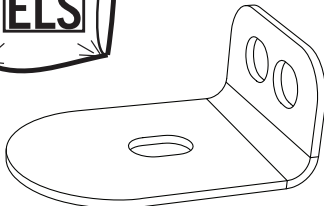

EBT (x4)

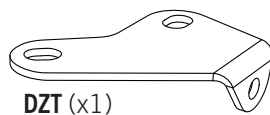

DZT (x1)



DZU (x1)

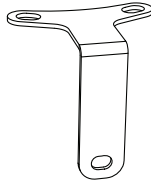

DZS (x4)

Plastic parts / Pièces en plastique / Piezas de plástico



EAI (x2)

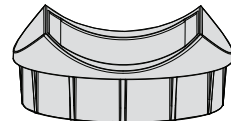

CSA (x4)

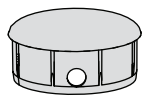

DWR (x4)

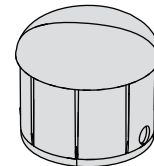

CSD (x5)

Hardware bags and blister packs / Sacs et blisters de quincaillerie / Bolsas y blísters de herraje

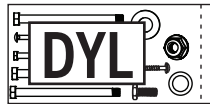
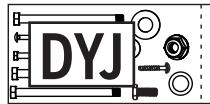
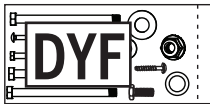
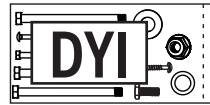
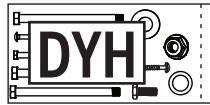
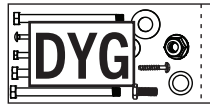

Spare hardware bag / Sac de quincaillerie supplémentaire / Bolsa de herraje suplementarios





PARTS IDENTIFIER / IDENTIFICATEUR DE PIÈCES / IDENTIFICADOR DE PIEZAS

CONTENTS OF BOX 2 / CONTENU DE LA BOÎTE 2 / CONTENIDO DE LA CAJA 2



DWU (x4)

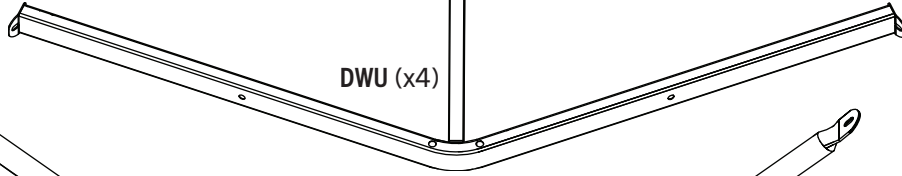

DXE (x4)

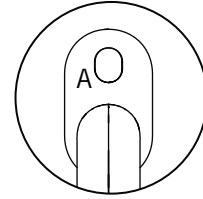

DXF (x4)

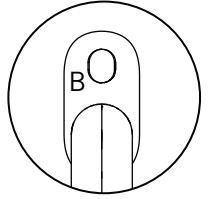

DYA (x4)

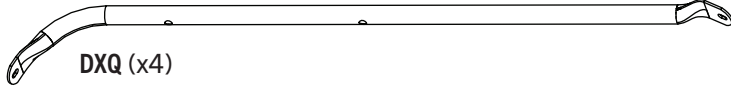

DXQ (x4)

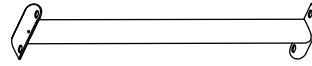

EAJ (x4)

Remove this section / Enlevez cette section / Retire esta sección

CONTENTS OF BOX 3 / CONTENU DE LA BOÎTE 3 / CONTENIDO DE LA CAJA 3

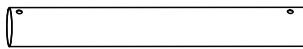

EMM (x3)



GEC (x1)

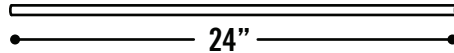

CRZ (x1)

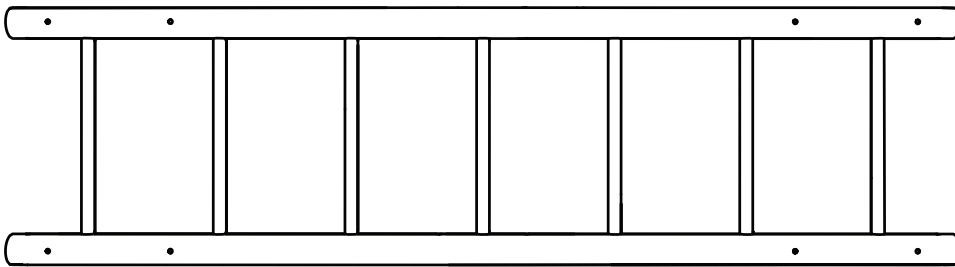

GEU (x1)

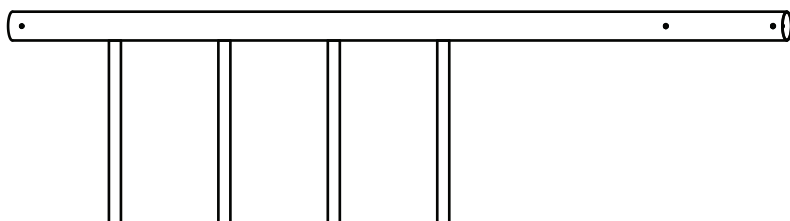

CRX (x2)

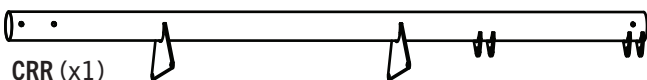

CRR (x1)

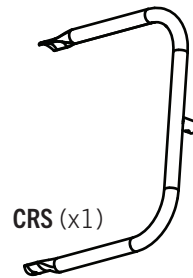

CRS (x1)

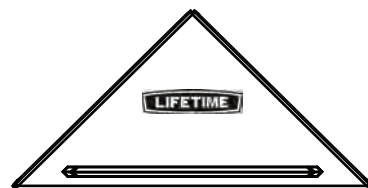

CWV (x4)

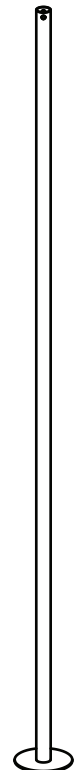

CRT (x1)



PARTS IDENTIFIER / IDENTIFICATEUR DE PIÈCES / IDENTIFICADOR DE PIEZAS

BOX CONTAINING THE SLIDE / BOÎTE QUI CONTIENT LE TOBOGGAN / CAJA QUE CONTIENE EL TOBOGÁN

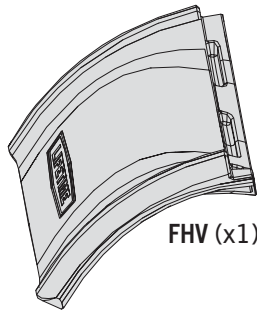

FHV (x1)

Hardware blister pack
Blister de quincaillerie
Blíster de herraje

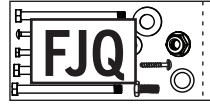

LARGE PLASTIC PARTS / GRANDES PIÈCES EN PLASTIQUE / PIEZAS GRANDES DE PLÁSTICO

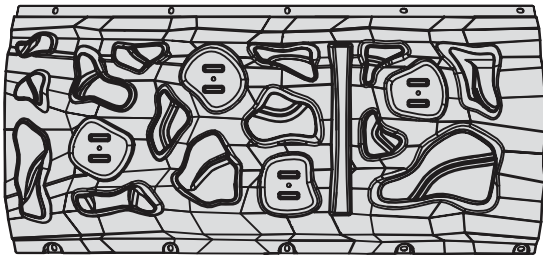

DZY (x2)

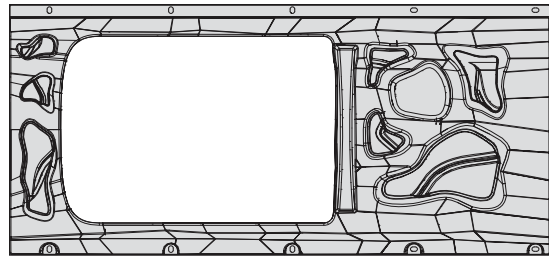

DZZ (x4)

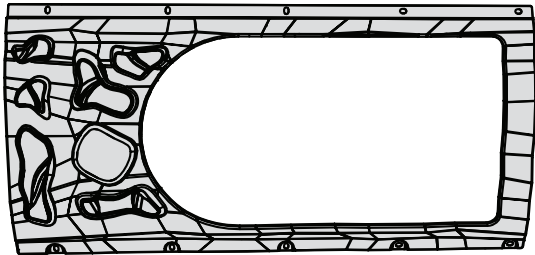

EAF (x2)

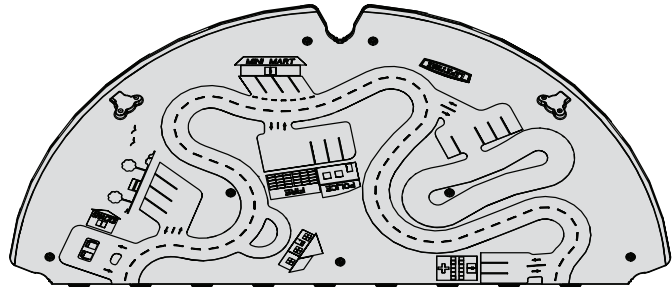

DYB (x2)

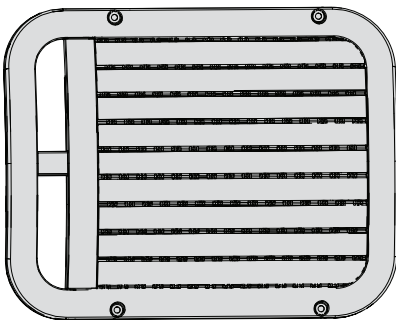

DYC (x2)

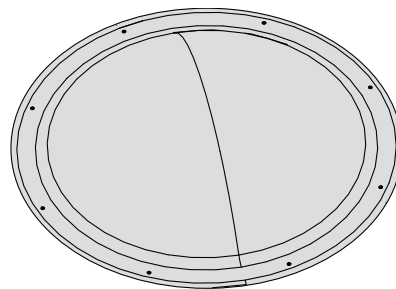

DXR (x1)

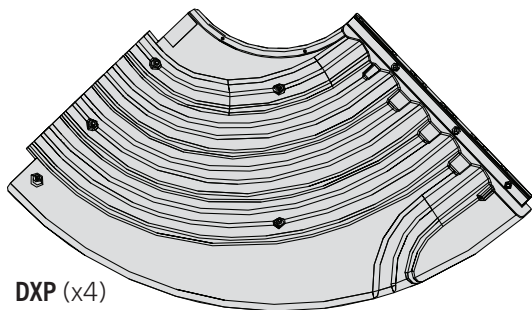

DXP (x4)

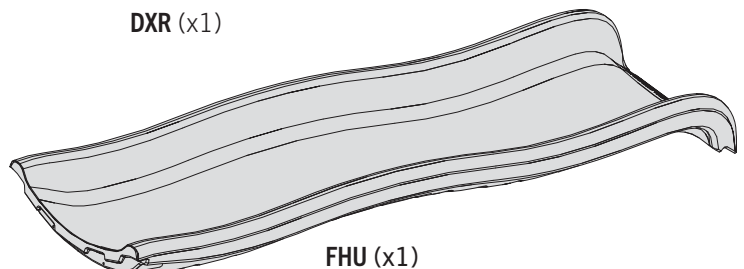

FHU (x1)

Remove this section / Enlevez cette section / Retire esta sección

► SECTION 4 (CONTINUED) / SECTION 4 (SUITE) / SECCIÓN 4 (CONTINUACIÓN)

TOOLS AND HARDWARE REQUIRED / OUTILS ET QUINCAILLERIE REQUIS / INSTRUMENTAL Y HERRAJE REQUERIDOS

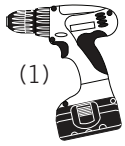

3/8 in/po (≈10 mm)
(1)



- If you have trouble with this section, scan the code below to view a video on how to assemble the walls.
- Si tiene problemas con esta sección, escanee el código abajo para ver un video del ensamble de los muros.
- Si vous avez des problèmes avec cette section, scannez le code en bas pour voir un vidéo de l'assemblage des murs.

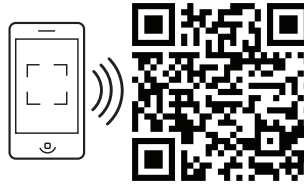

<http://go.lifetime.com/towerwallsassembly>

4.1

- Drill holes at the locations indicated.
- Perce trous aux emplacements indiqués.
- Taladre orificios en las ubicaciones indicadas.

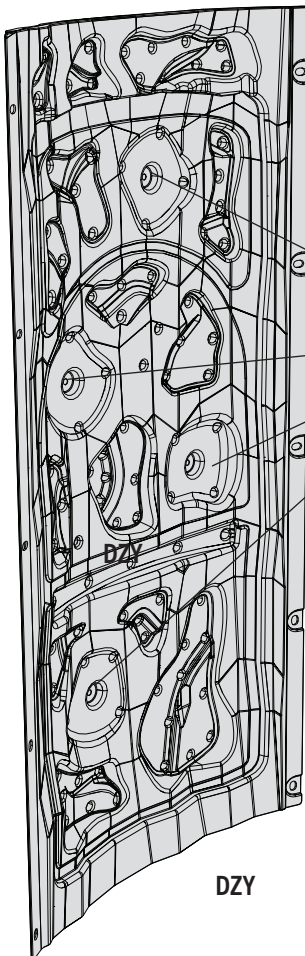

DZY

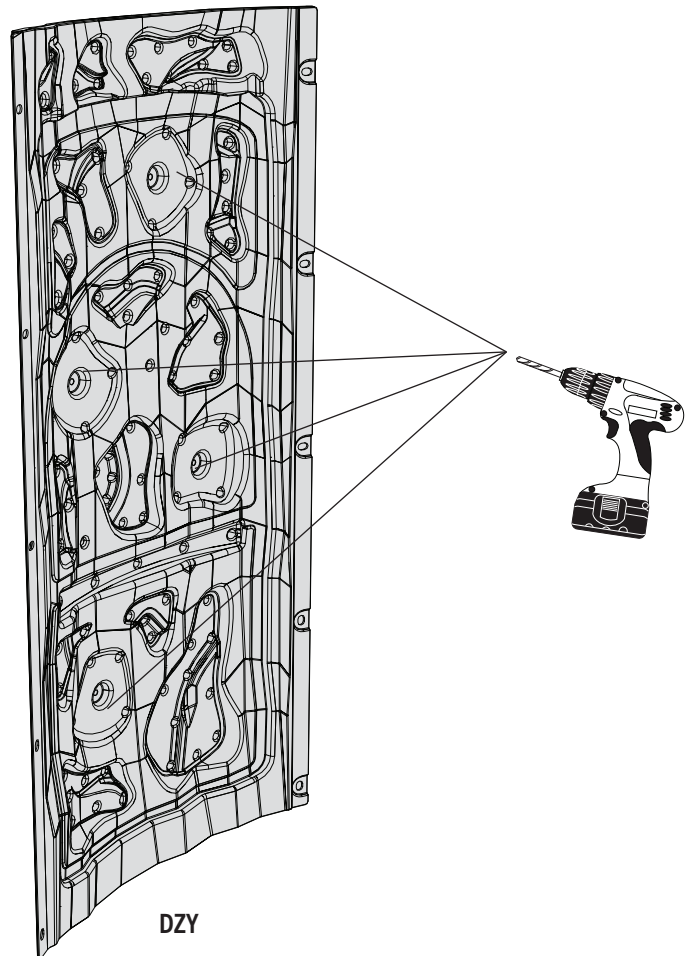

DZY

► SECTION 4 (CONTINUED) / SECTION 4 (SUITE) / SECCIÓN 4 (CONTINUACIÓN)

TOOLS AND HARDWARE REQUIRED / OUTILS ET QUINCAILLERIE REQUIS / INSTRUMENTAL Y HERRAJE REQUERIDOS



(1)

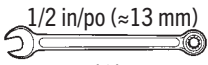

(1)

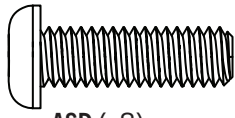

ASD (x8)

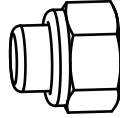

AAN (x8)

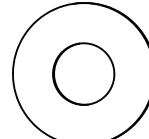

ARL (x8)

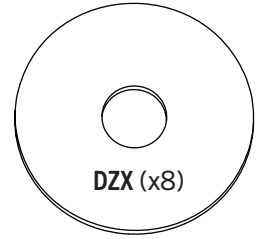

DZX (x8)

4.2

- Attach the hand holds (EAA, EAB, EAC and EAD) to the climbing wall (DZY) with the hardware shown.
- Attachez les poignées (EAA, EAB, EAC et EAD) au mur d'escalade (DZY) en utilisant la quincaillerie indiquée.
- Fije los asideros (EAA, EAB, EAC y EAD) al muro de ascenso (DZY) con el herraje indicado.

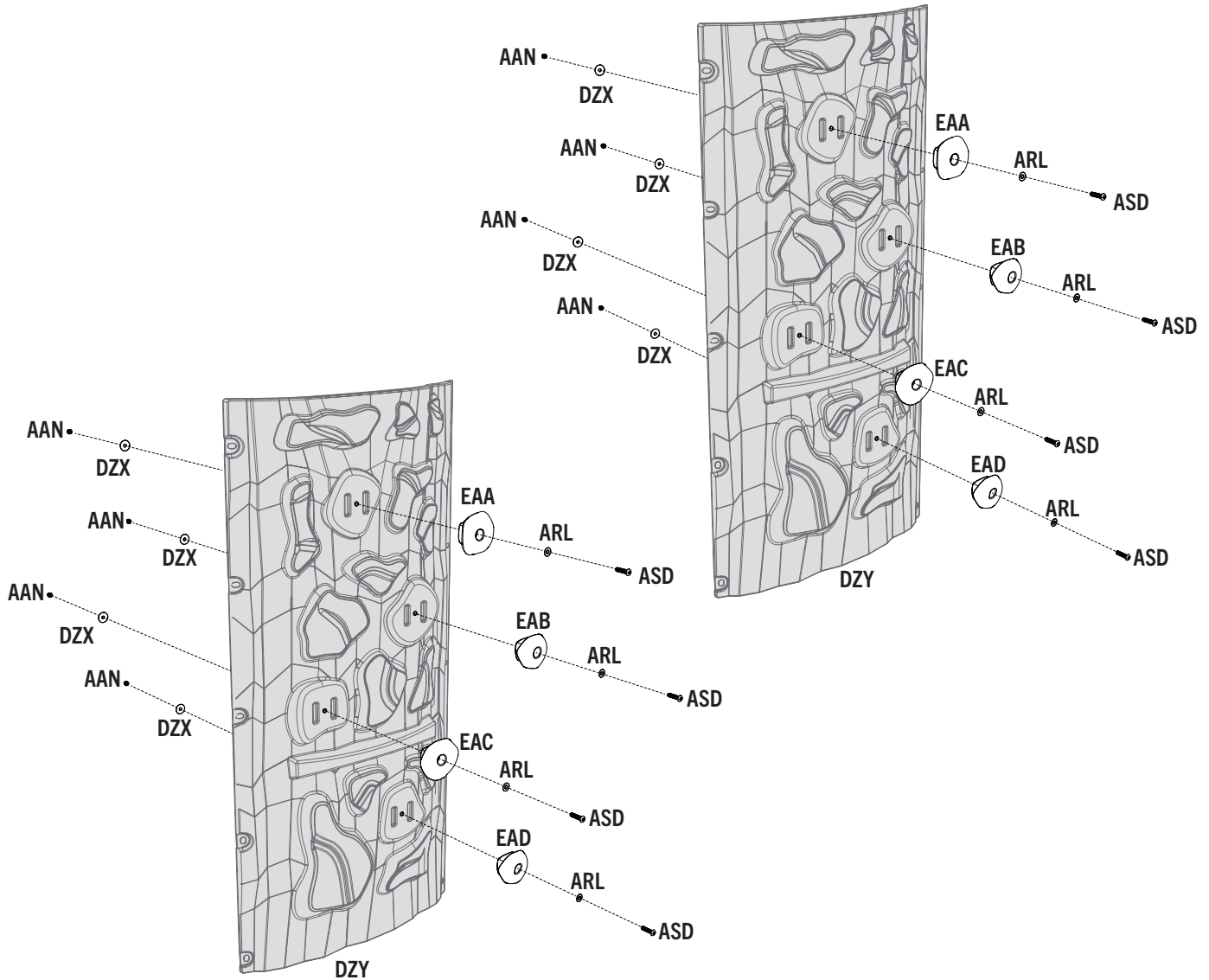

- The hand holds (EAA, EAB, EAC and EAD) may be placed in any position on the climbing wall (DZY).
- Vous pouvez attacher les poignées (EAA, EAB, EAC and EAD) dans quiconque emplacement du mur d'escalade (DZY).
- Los asideros (EAA, EAB, EAC y EAD) pueden colocarse en cualquier posición en el muro de ascenso (DZY).

SECTION 4 (CONTINUED) / SECTION 4 (SUITE) / SECCIÓN 4 (CONTINUACIÓN)

TOOLS AND HARDWARE REQUIRED / OUTILS ET QUINCAILLERIE REQUIS / INSTRUMENTAL Y HERRAJE REQUERIDOS

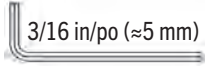

(1)

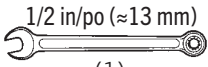

(1)

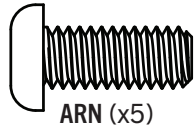

ARN (x5)

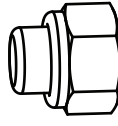

AAN (x5)

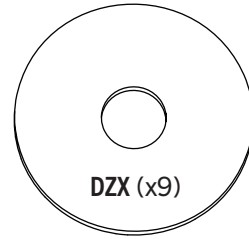

DZX (x9)

4.3

- Secure one **window wall panel (DZZ)** onto the left side of one **climbing wall panel (DZY)**.
- Fixer un **panneau mural de fenêtre (DZZ)** sur le côté gauche d'un **panneau mural d'escalade (DZY)**.
- Fijar un **panel de pared de ventana (DZZ)** en el lado izquierdo de un **panel de pared de escalada (DZY)**.

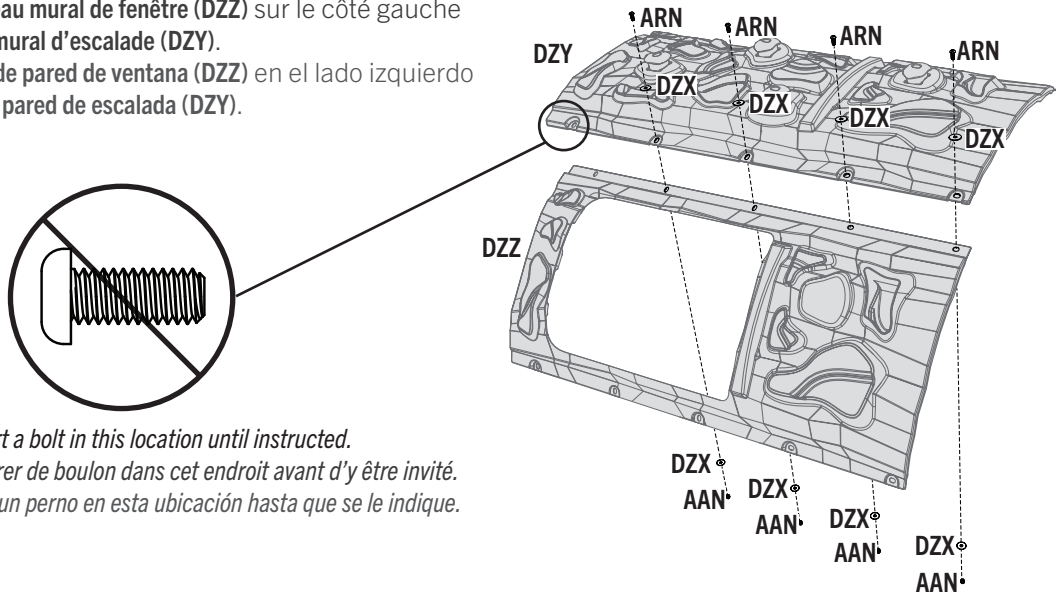

- Do not insert a bolt in this location until instructed.
- Ne pas insérer de boulon dans cet endroit avant d'y être invité.
- No insertar un perno en esta ubicación hasta que se le indique.

4.4

- Secure the wall panel assembly from the previous step to the **bracket (DZS)** in the location indicated.
- Fixer l'assemblage du panneau mural de l'étape précédente au **support (DZS)** à l'endroit indiqué.
- Fijar el conjunto del panel de pared del paso anterior al **soporte (DZS)** en la ubicación indicada.

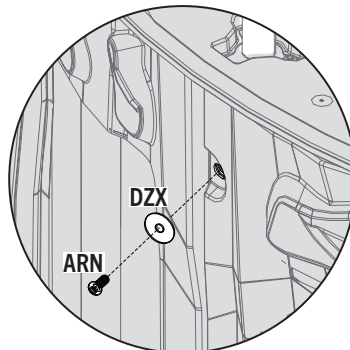
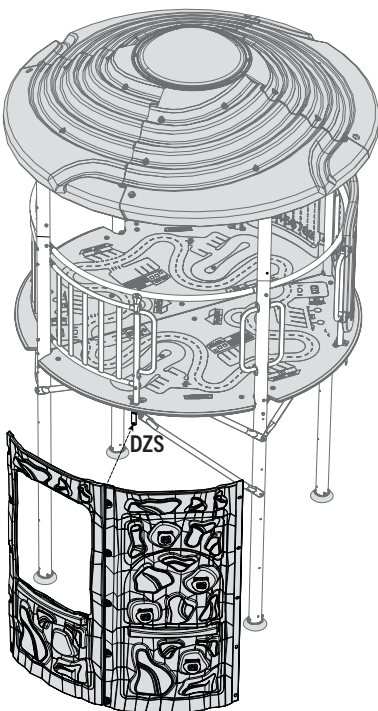

Exterior view / Vue extérieure / Vista exterior

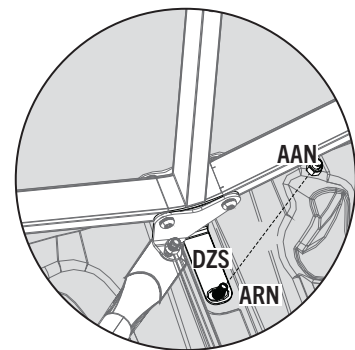

Interior view / Vue intérieure / Vista interior

► SECTION 4 (CONTINUED) / SECTION 4 (SUITE) / SECCIÓN 4 (CONTINUACIÓN)

TOOLS AND HARDWARE REQUIRED / OUTILS ET QUINCAILLERIE REQUIS / INSTRUMENTAL Y HERRAJE REQUERIDOS

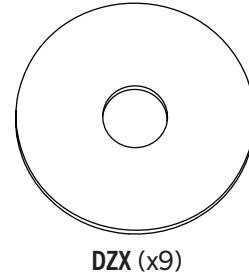
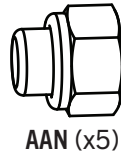
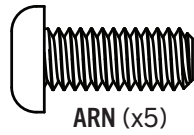
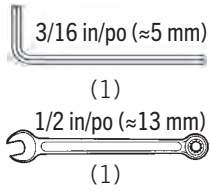

4.5

- Secure one **door wall panel (EAF)** onto the left side of one **window wall panel (DZZ)**.
- Fixer un **panneau mural de porte (EAF)** sur le côté gauche d'un **panneau mural de fenêtre (DZZ)**.
- Fijar un **panel de pared de puerta (EAF)** en el lado izquierdo de un **panel de pared de ventana (DZZ)**.

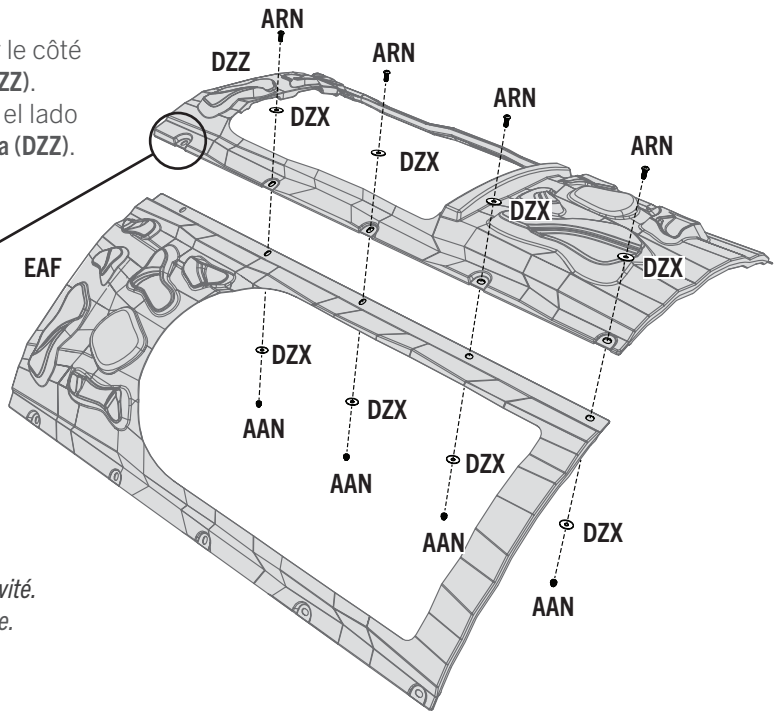
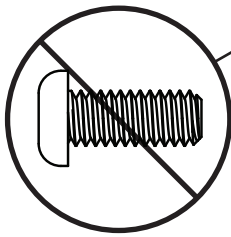

- Do not insert a bolt in this location until instructed.
- Ne pas insérer de boulon dans cet endroit avant d'y être invité.
- No insertar un perno en esta ubicación hasta que le indique.

4.6

- Secure the wall panel assembly from the previous step to the **bracket (DZS)** in the location indicated.
- Fixer l'assemblage du panneau mural de l'étape précédente au **support (DZS)** à l'endroit indiqué.
- Fijar el conjunto del panel de pared del paso anterior al **soporte (DZS)** en la ubicación indicada.

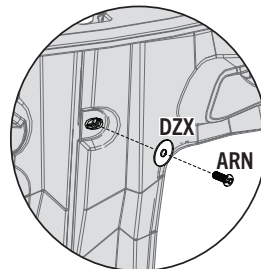
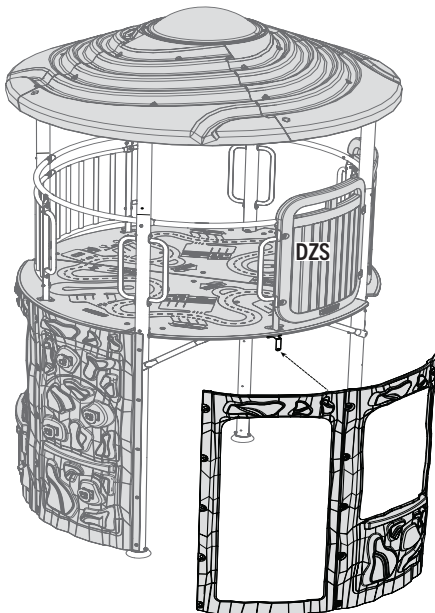

Exterior view / Vue extérieure / Vista exterior

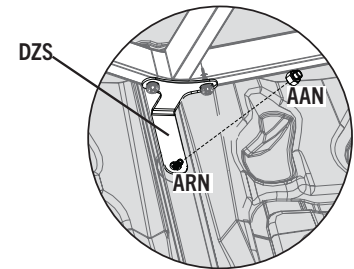

Interior view / Vue intérieure / Vista interior

► SECTION 4 (CONTINUED) / SECTION 4 (SUITE) / SECCIÓN 4 (CONTINUACIÓN)

TOOLS AND HARDWARE REQUIRED / OUTILS ET QUINCAILLERIE REQUIS / INSTRUMENTAL Y HERRAJE REQUERIDOS

3/16 in/po (≈5 mm)

(1)

1/2 in/po (≈13 mm)

(1)

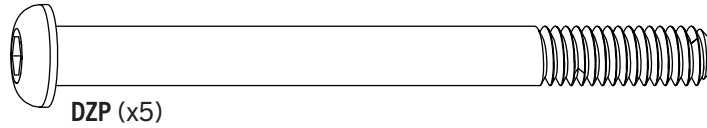

DZP (x5)

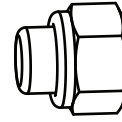

AAN (x5)

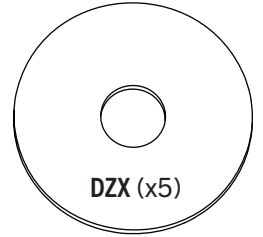

DZX (x5)

4.7

- Secure the wall assembly from the previous step to the deck pole using the hardware indicated.
- Fixer l'assemblage mural de l'étape précédente au poteau de terrasse à l'aide de la quincaillerie indiquée.
- Fijar el conjunto de la pared del paso anterior al poste de la plataforma usando el herraje indicado.

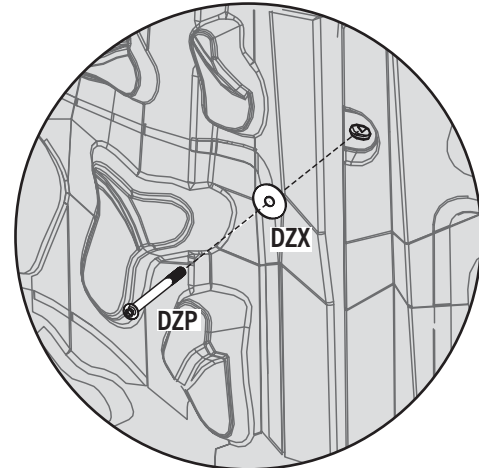
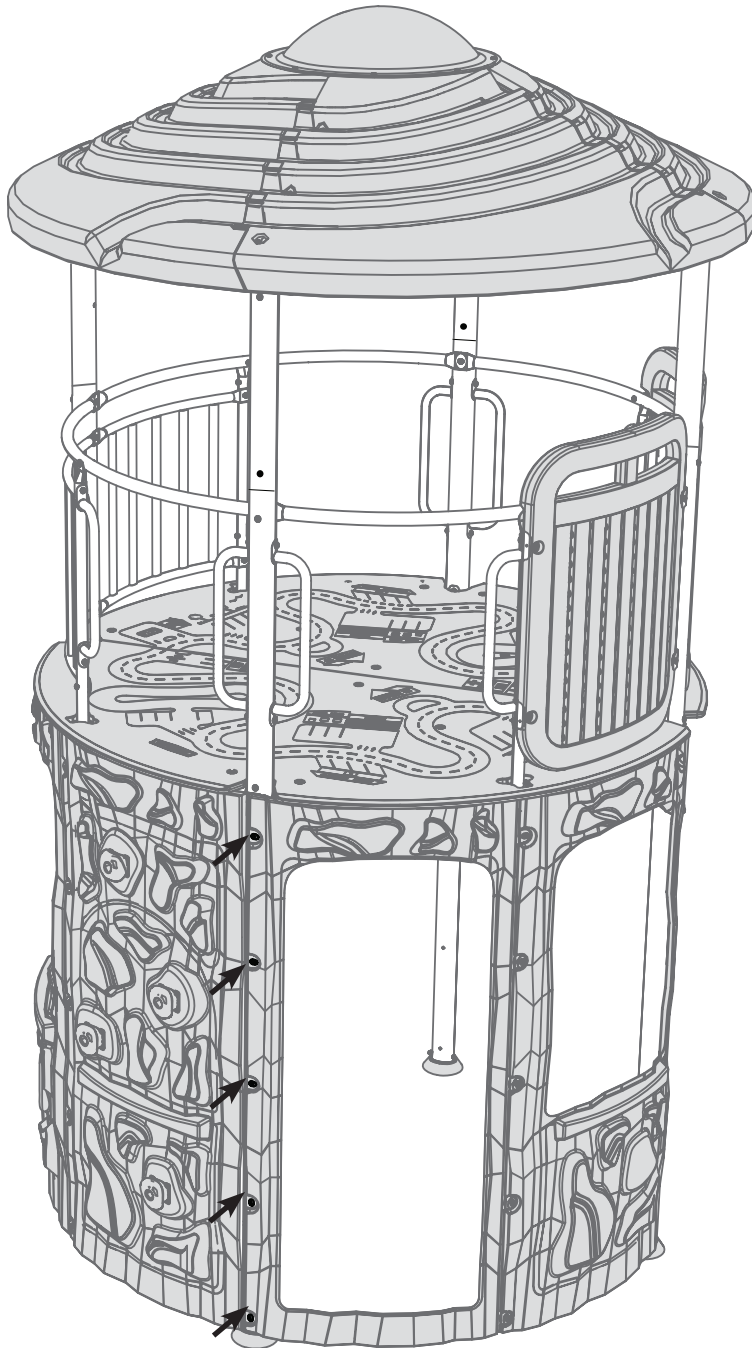

Exterior view / Vue extérieure / Vista exterior

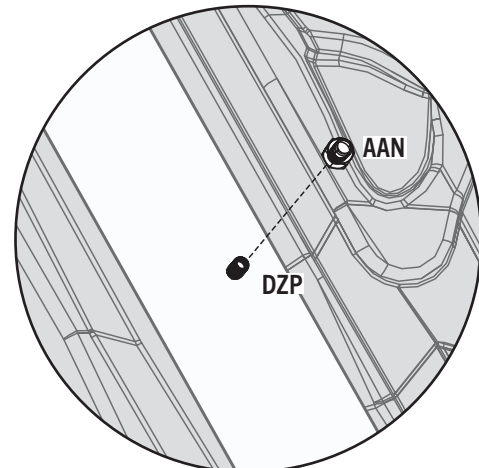

Interior view / Vue intérieure / Vista interior

SECTION 4 (CONTINUED) / SECTION 4 (SUITE) / SECCIÓN 4 (CONTINUACIÓN)

TOOLS AND HARDWARE REQUIRED / OUTILS ET QUINCAILLERIE REQUIS / INSTRUMENTAL Y HERRAJE REQUERIDOS

3/16 in/po (≈5 mm)

(1)

1/2 in/po (≈13 mm)

(1)

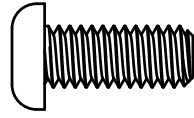

ARN (x5)

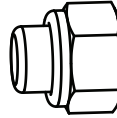

AAN (x5)

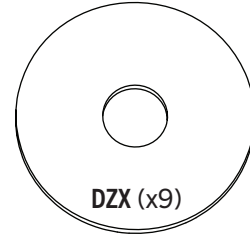

DZX (x9)

4.8

- Secure one **window wall panel (DZZ)** onto the left side of one **door wall panel (EAF)**.
- Fixer un **panneau mural de fenêtre (DZZ)** au côté gauche d'un **panneau mural de porte (EAF)**.
- Fijar un **panel mural de ventana (DZZ)** al lado izquierdo de un **panel mural de puerta (EAF)**.

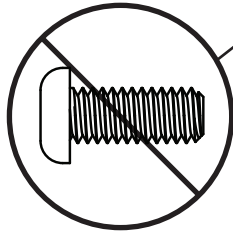

- Do not insert a bolt in this location until instructed.
- Ne pas insérer de boulon dans cet endroit avant d'y être invité.
- No insertar un perno en esta ubicación hasta que le indique.

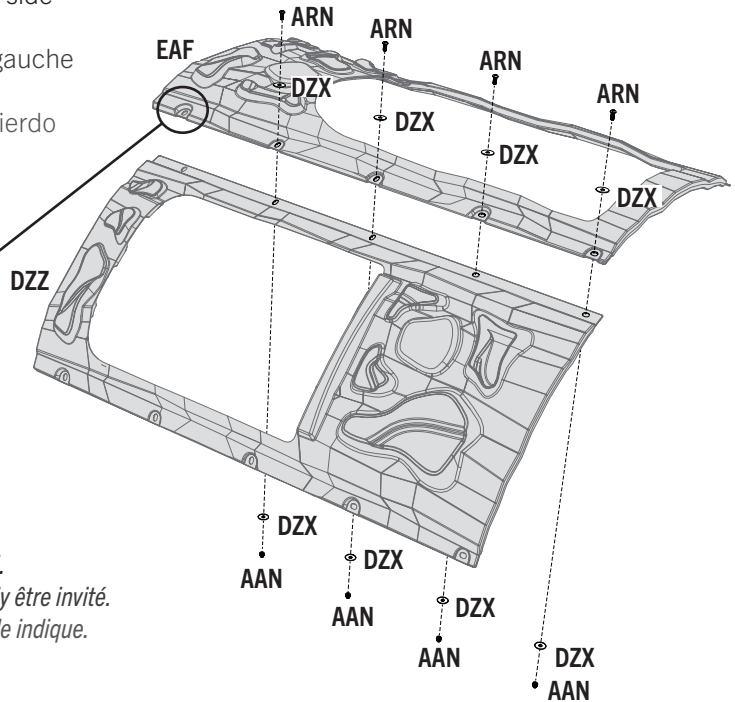

4.9

- Secure the wall panel assembly from the previous step to the **bracket (DZS)** in the location indicated.
- Fixez l'assemblage du panneau mural de l'étape précédente au **support (DZS)** à l'endroit indiqué.
- Fijar el conjunto del panel de pared del paso anterior al **soporte (DZS)** en la ubicación indicada.

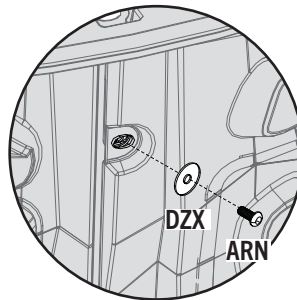
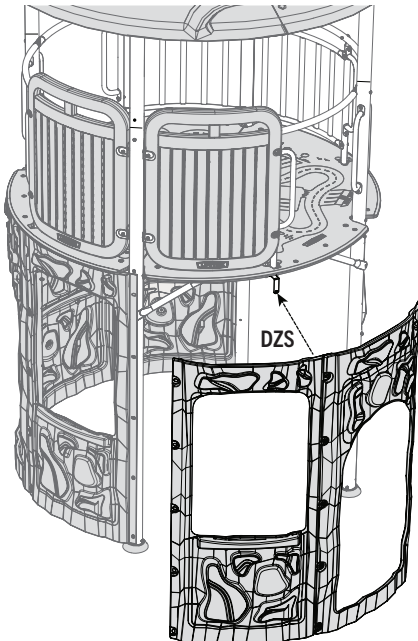

Exterior view / Vue extérieure / Vista exterior

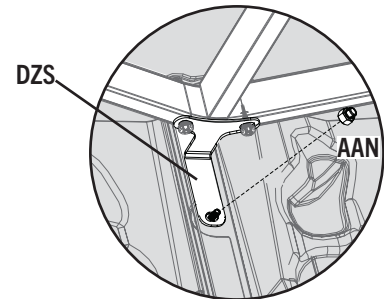

Interior view / Vue intérieure / Vista interior

► SECTION 4 (CONTINUED) / SECTION 4 (SUITE) / SECCIÓN 4 (CONTINUACIÓN)

TOOLS AND HARDWARE REQUIRED / OUTILS ET QUINCAILLERIE REQUIS / INSTRUMENTAL Y HERRAJE REQUERIDOS

3/16 in/po (≈5 mm)

(1)

1/2 in/po (≈13 mm)

(1)

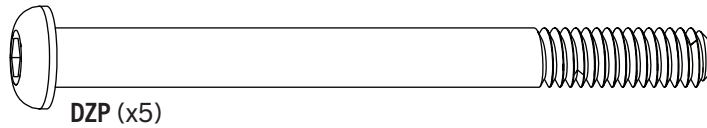

DZP (x5)

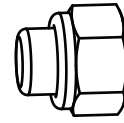

AAN (x5)

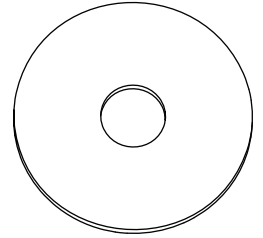

DZX (x5)

4.10

- Secure the wall assembly from the previous step to the deck pole using the hardware indicated.
- Fixer l'assemblage mural de l'étape précédente au poteau de terrasse à l'aide de la quincaillerie indiquée.
- Fijar el conjunto de la pared del paso anterior al poste de la plataforma usando el herraje indicado.

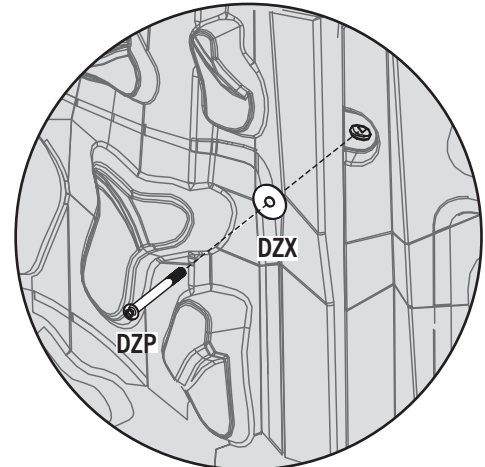
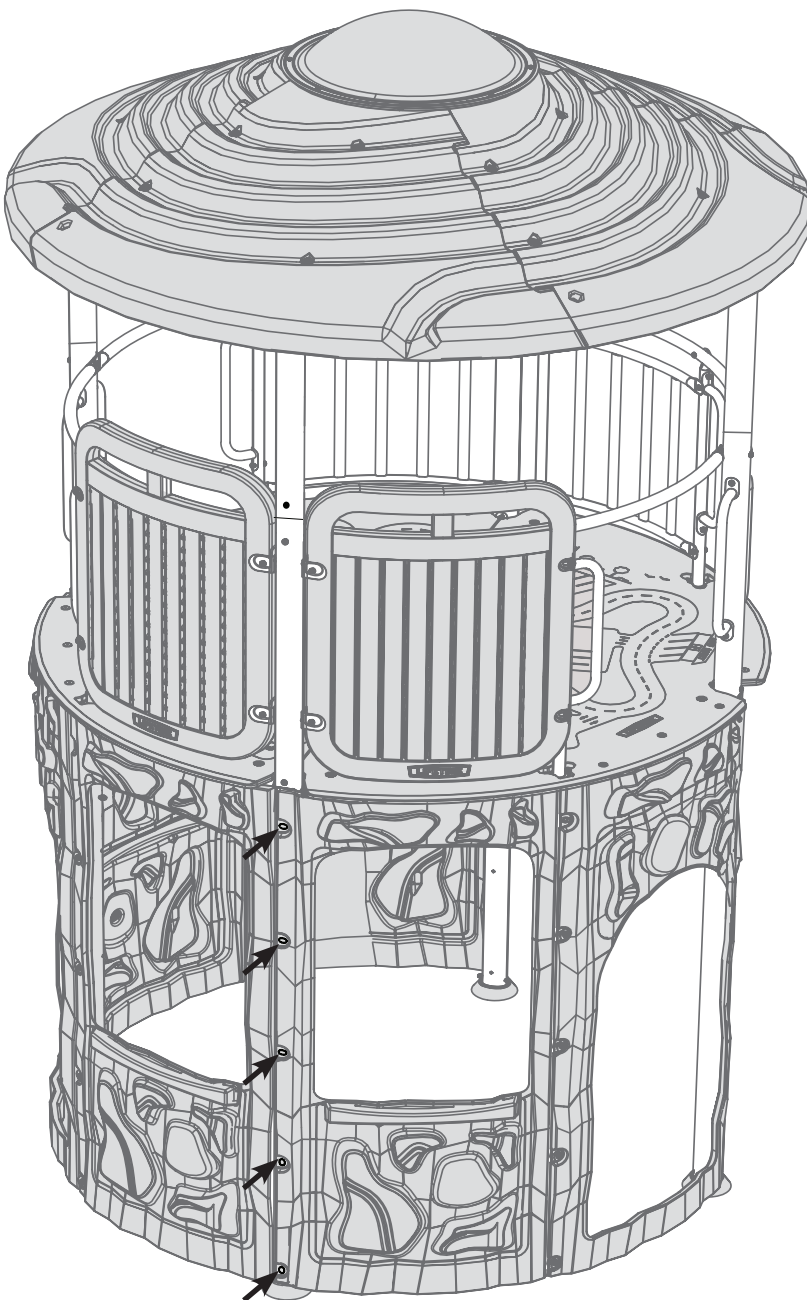

Exterior view / Vue extérieure / Vista exterior

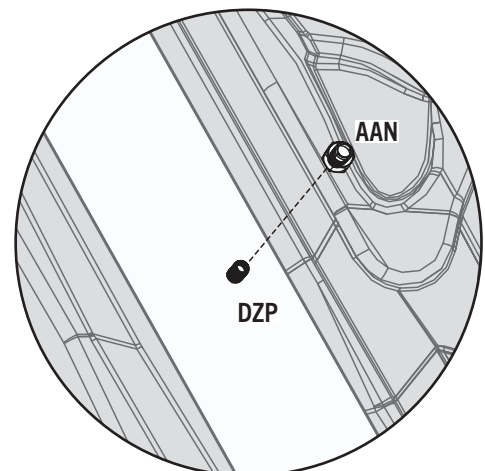

Interior view / Vue intérieure / Vista interior

SECTION 4 (CONTINUED) / SECTION 4 (SUITE) / SECCIÓN 4 (CONTINUACIÓN)

TOOLS AND HARDWARE REQUIRED / OUTILS ET QUINCAILLERIE REQUIS / INSTRUMENTAL Y HERRAJE REQUERIDOS



(1)

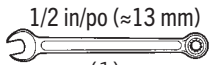

(1)

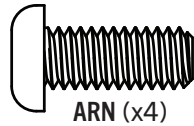

ARN (x4)

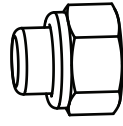

AAN (x4)

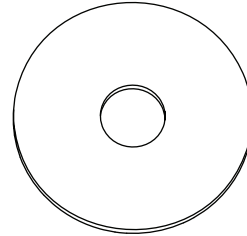

DZX (x8)

4.11

- Secure one **climbing wall panel (DZY)** onto the left side of one **window wall panel (DZZ)**.
- Fixer un **panneau mural d'escalade (DZY)** sur le côté gauche d'un **panneau mural de fenêtre (DZZ)**.
- Fijar un **muro de ascenso (DZY)** al lado izquierdo de un **panel de pared de ventana (DZZ)**.

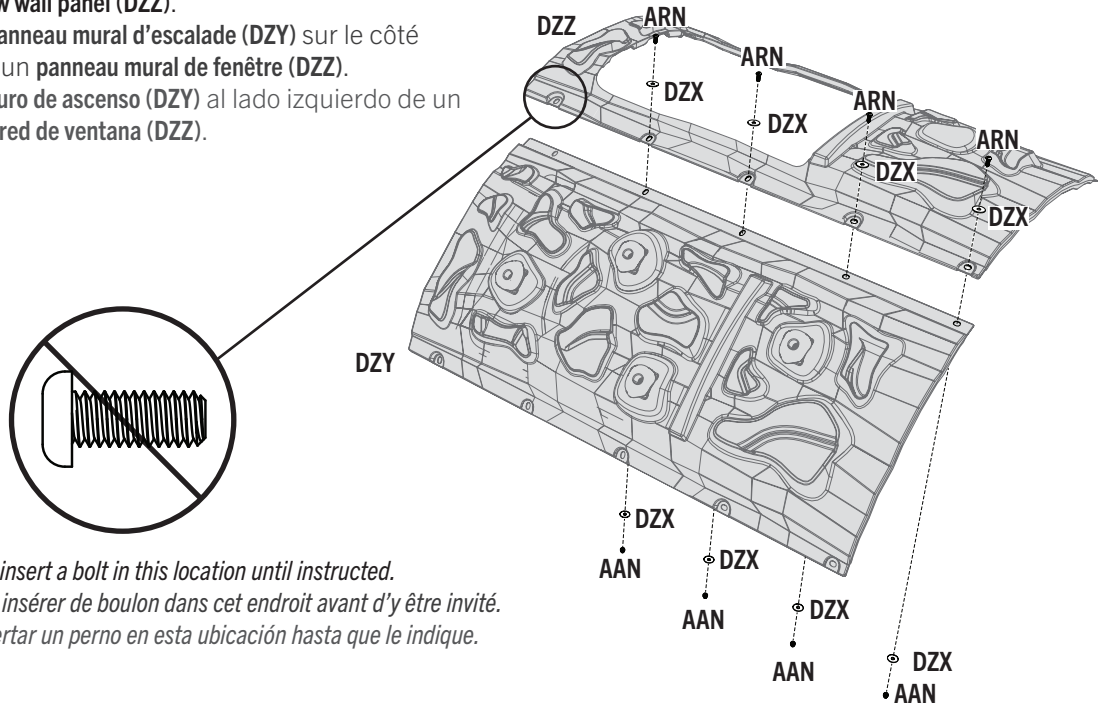

- *Do not insert a bolt in this location until instructed.*
- *Ne pas insérer de boulon dans cet endroit avant d'y être invité.*
- *No insertar un perno en esta ubicación hasta que le indique.*

4.12

- Slide the right side of the wall assembly underneath the wall assembly to the right.
- Glissez le côté droit de l'assemblage des murs sous l'assemblage des murs à droite.
- Deslice la parte derecha de muro de ensamble debajo del muro de ensamble hacia la derecha.

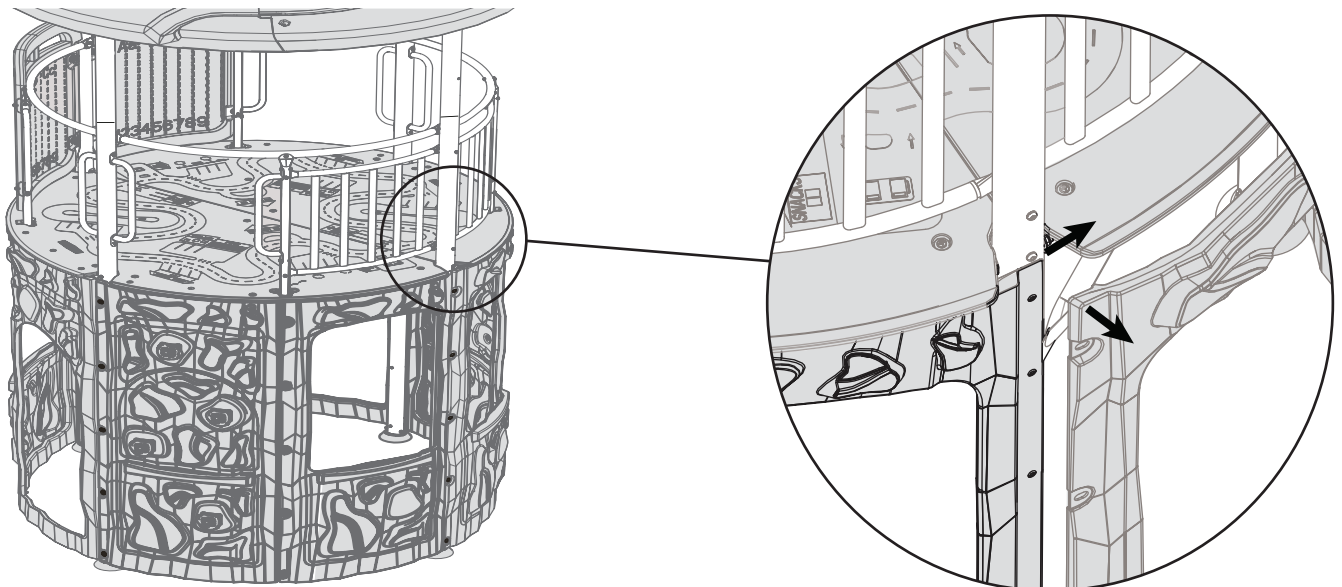

► SECTION 4 (CONTINUED) / SECTION 4 (SUITE) / SECCIÓN 4 (CONTINUACIÓN)

TOOLS AND HARDWARE REQUIRED / OUTILS ET QUINCAILLERIE REQUIS / INSTRUMENTAL Y HERRAJE REQUERIDOS

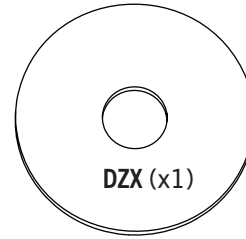
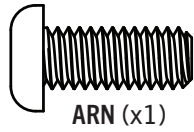
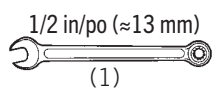
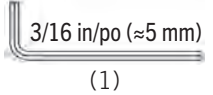

4.13

- Secure the wall panel assembly from the previous step to the **bracket (DZS)** in the location indicated.
- Fixer l'assemblage du panneau mural de l'étape précédente au **support (DZS)** à l'endroit indiqué.
- Fijar el conjunto del panel de pared del paso anterior al **sopORTE (DZS)** en la ubicación indicada.

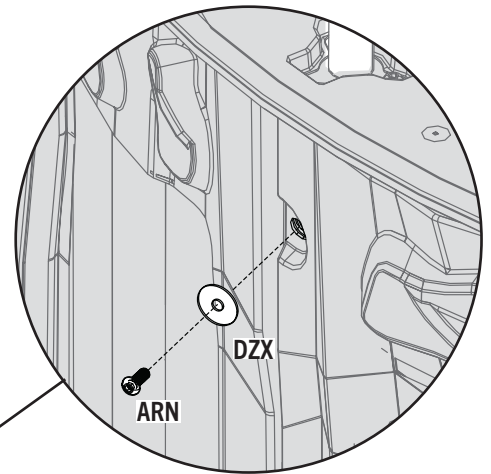
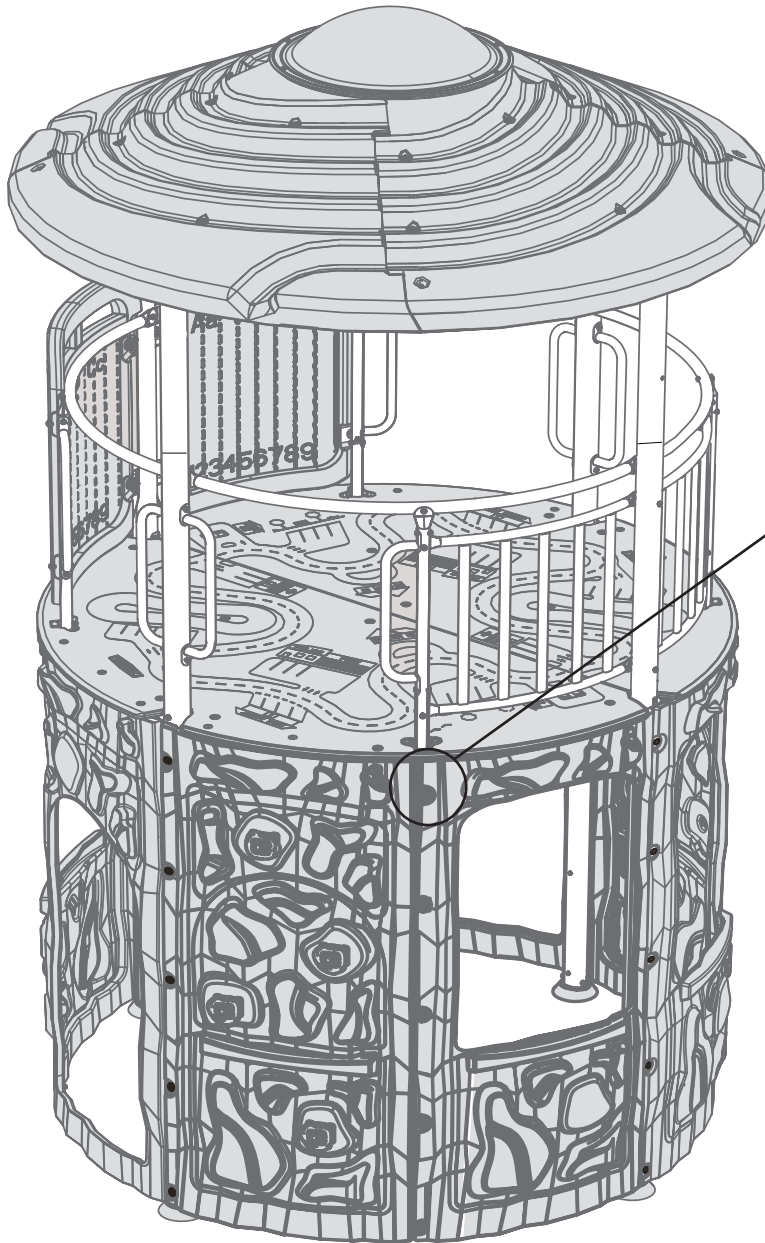

Exterior view / Vue extérieure / Vista exterior

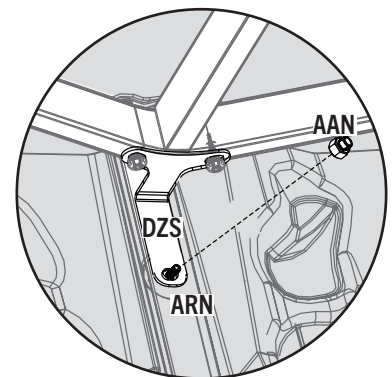

Interior view / Vue intérieure / Vista interior

► SECTION 4 (CONTINUED) / SECTION 4 (SUITE) / SECCIÓN 4 (CONTINUACIÓN)

TOOLS AND HARDWARE REQUIRED / OUTILS ET QUINCAILLERIE REQUIS / INSTRUMENTAL Y HERRAJE REQUERIDOS

3/16 in/po (≈5 mm)

(1)

1/2 in/po (≈13 mm)

(1)

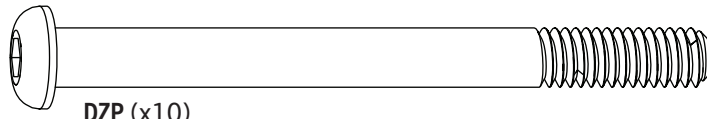

DZP (x10)

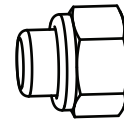

AAN (x10)

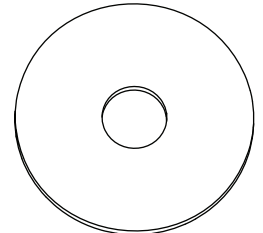

DZX (x10)

4.14

- Secure the wall assembly from the previous step to the deck poles in the locations indicated.
- Fixer l'assemblage mural de l'étape précédente au poteau de terrasse à l'aide de la quincaillerie indiquée.
- Fijar el conjunto de la pared del paso anterior al poste de la plataforma usando el herraje indicado.

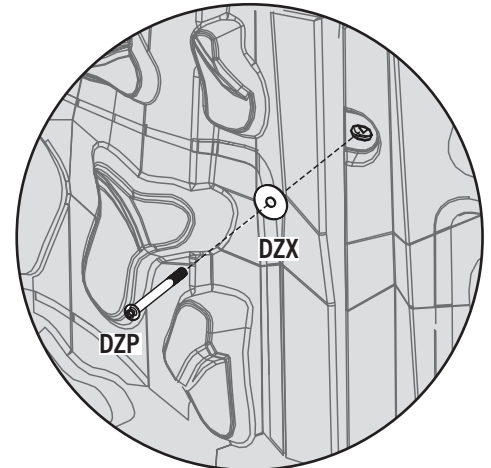
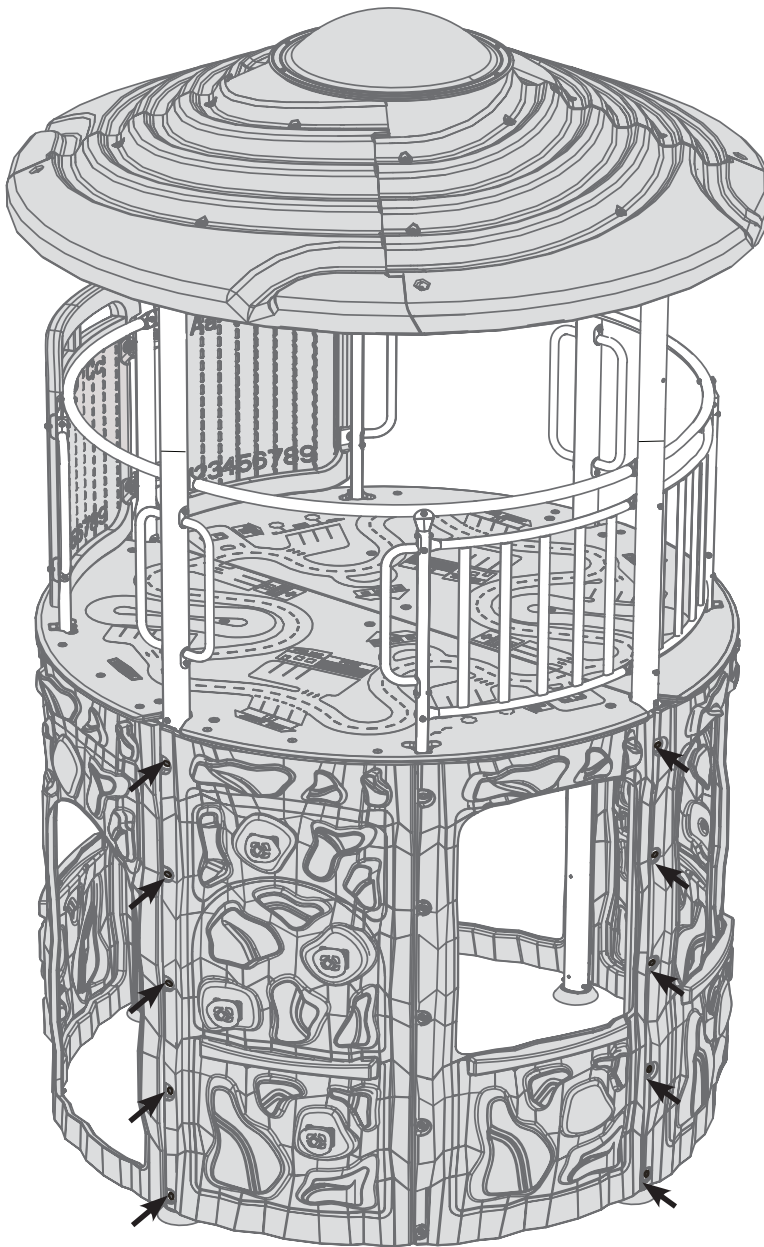

Exterior view / Vue extérieure / Vista exterior

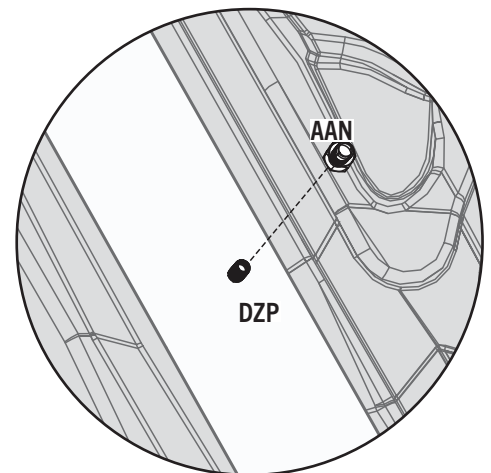

Interior view / Vue intérieure / Vista interior

5

CLIMBER & SLIDE ASSEMBLY / ASSEMBLAGE DE L'ÉCHELLE & DU TOBOGGAN / ENSAMBLAJE DE LA ESCALERA Y DEL TOBOGÁN



HARDWARE REQUIRED / QUINCAILLERIE REQUISE / HERRAJE REQUERIDO

CONTENTS OF BOX 1 / CONTENU DE LA BÔÎTE 1 / CONTENIDO DE LA CAJA 1

Hardware blister pack / Blister de quincaillerie / Blíster de herraje

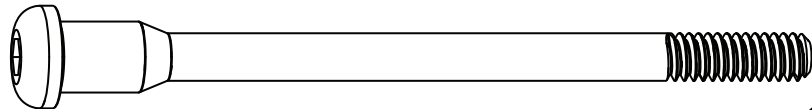
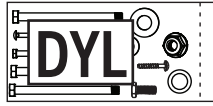

EAK (x1)

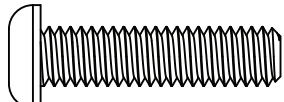

ARX (x2)

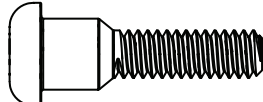

DXX (x2)

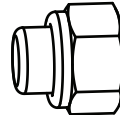

AAN (x5)

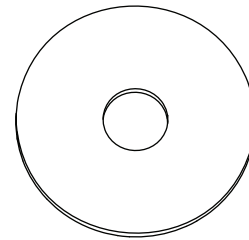

DZX (x1)

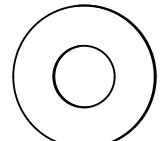

ARL (x8)

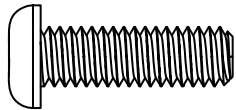

ASD (x3)

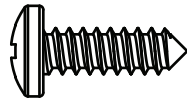

ARV (x16)

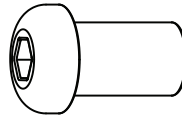

BTS (x3)

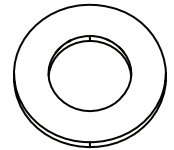

CVZ (x1)

BOX CONTAINING THE SLIDE / BÔÎTE QUI CONTIENT LE TOBOGGAN / CAJA QUE CONTIENE EL TOBOGÁN

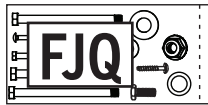

Hardware blister pack
Blister de quincaillerie
Blíster de herraje



FEH (x4)

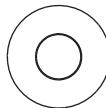

CLM (x8)

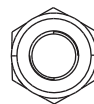

AZP (x4)



PARTS REQUIRED / PIÈCES REQUISES / PIEZAS REQUERIDAS

CONTENTS OF BOX 1 / CONTENU DE LA BÔÎTE 1 / CONTENIDO DE LA CAJA 1

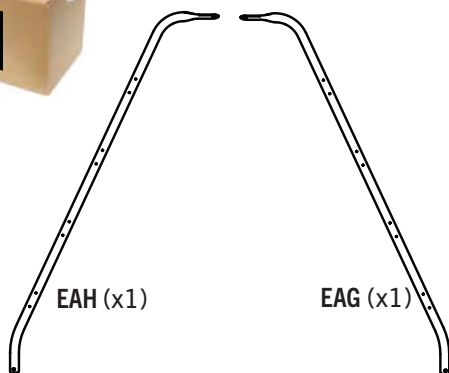

EAH (x1)

EAG (x1)

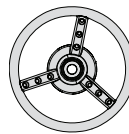

CCE (x1)

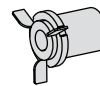

CAB (x1)



CAA (x1)

Parts bag / Sac des pièces / Bolsa de piezas



EAI (x2)

5

CLIMBER & SLIDE ASSEMBLY / ASSEMBLAGE DE L'ÉCHELLE & DU TOBOGGAN / ENSAMBLAJE DE LA ESCALERA Y DEL TOBOGÁN



PARTS REQUIRED / PIÈCES REQUISES / PIEZAS REQUERIDAS



CONTENTS OF BOX 2
CONTENU DE LA BOÎTE 2
CONTENIDO DE LA CAJA 2

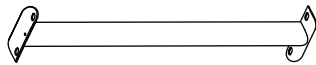

EAJ (x4)



BOX CONTAINING THE SLIDE PARTS
BOÎTE QUI CONTIENT LE TOBOGGAN
CAJA QUE CONTIENE EL TOBOGÁN

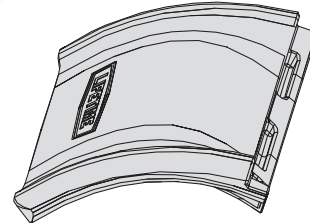

FHV (x1)

LARGE PLASTIC PARTS / GRANDES PIÈCES EN PLASTIQUE / PIEZAS GRANDES DE PLÁSTICO

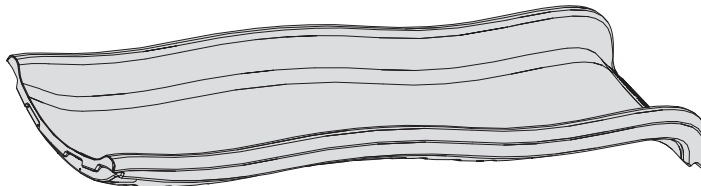

FHU (x1)



CAUTION / ATTENTION / PRECAUCIÓN



- Slide can get hot in direct sunlight. It is not recommended that a slide be installed facing the sun.
- Le toboggan peut se chauffer lorsqu'il est exposé au soleil direct. Il n'est pas recommandé d'installer le toboggan orienté vers le soleil.
- El tobogán puede calentarse en sol directo. No se recomienda instalar el tobogán orientado al sol.



- The slide and climber are interchangeable; each may be attached to either side of the Adventure Tower. They must, however, be attached between the deck and the doors on the sides of the tower that have no barriers on the deck.
- Le toboggan et l'échelle sont interchangeables; chacun s'attache à chaque côté de la tour d'aventure. Il faut, néanmoins, les attacher entre la plate-forme et les portes sur les côtés de la tour qui n'ont pas des barrières sur la plate-forme.
- El tobogán y la escalera son intercambiables; se sujetan a cada lado de la torre de aventura. Es preciso, sin embargo, sujetarlos entre la plataforma y las puertas en los lados de la torre que no tienen barreras en la plataforma.



TOOLS REQUIRED / OUTILS REQUIS / INSTRUMENTAL REQUERIDO

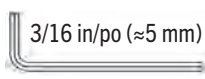

(2)

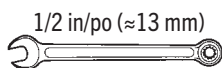

(1)



(1)

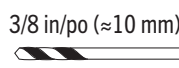

(1)

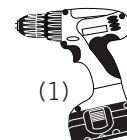

(1)

► SECTION 5 (CONTINUED) / SECTION 5 (SUITE) / SECCIÓN 5 (CONTINUACIÓN)

TOOLS AND HARDWARE REQUIRED / OUTILS ET QUINCAILLERIES REQUIS / INSTRUMENTAL Y HEVRRAJE REQUERIDOS

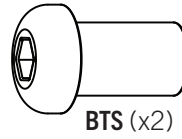
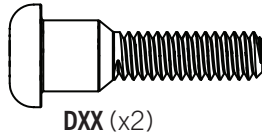
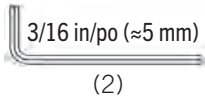

- If you have trouble with this section, scan the code below to view a video on how to assemble this section.
- Si tiene problemas con esta sección, escanee el código abajo para ver un video del ensamble de esta sección.
- Si vous avez des problèmes avec cette section, scannez le code en bas pour voir un vidéo de l'assemblage de cette section.

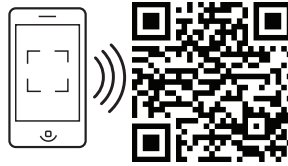

<http://go.lifetime.com/climberslideswingassembly>

5.1

- Secure the **caps (EAI)** to the **left and right climber legs (EAG & EAH)** with the hardware shown.
- Attachez bien les **capuchons supérieurs (EAI)** aux **rails arqués de l'échelle droit et gauche (EAG & EAH)** à l'aide de la quincaillerie indiquée.
- Fije las **tapas superiores (EAI)** a la izquierda y a la derecha de las **patas arqueadas del escalador (EAG y EAH)** con el herraje indicado.

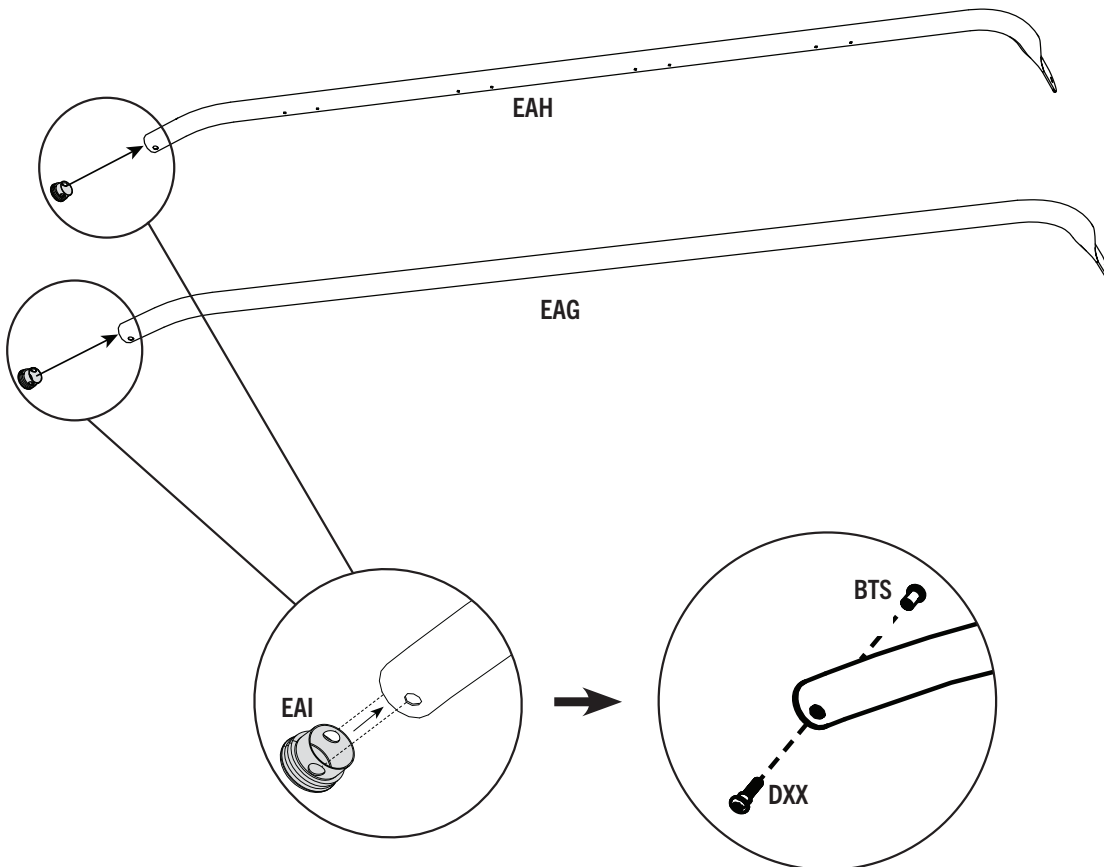

► SECTION 5 (CONTINUED) / SECTION 5 (SUITE) / SECCIÓN 5 (CONTINUACIÓN)

TOOLS AND HARDWARE REQUIRED / OUTILS ET QUINCAILLERIES REQUIS / INSTRUMENTAL Y HEVRRAJE REQUERIDOS

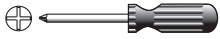

(1)



ARV (x16)

5.2

- Attach the rungs (EAJ) to one of the climber legs (EAG or EAH). EAG is shown.
- Attachez bien les barreaux (EAJ) à l'un des rails arqués (EAG ou EAH). EAG est illustré.
- Sujete bien los escalones (EAJ) a uno de los rieles arqueados (EAG o EAH). EAG está ilustrado.

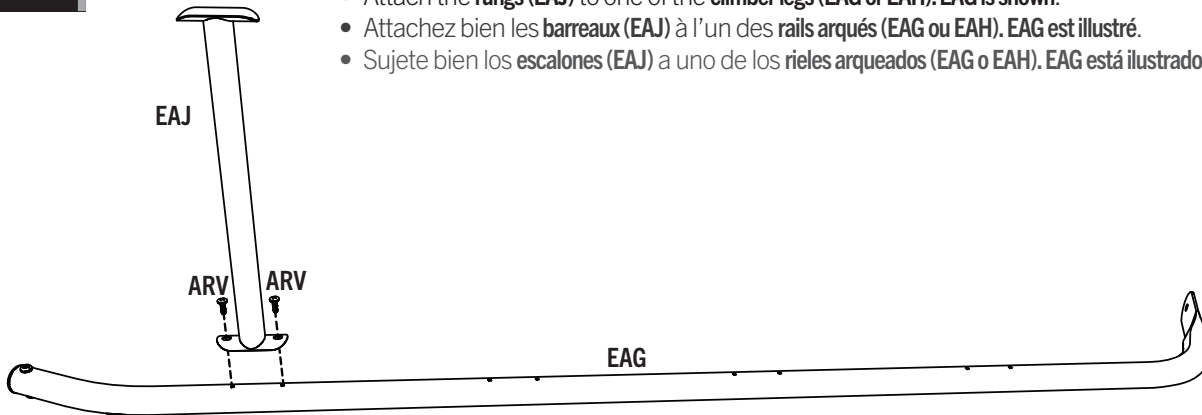

- Only finger-tighten the hardware.
- Ne serrer la quincaillerie qu'à la main.
- Apretar este herraje sólo con los dedos.



- Repeat this step until all four (4) rungs are attached.
- Répéter cette étape pour assembler les quatre (4) barreaux.
- Repetir este paso hasta sujetar todos los cuatro (4) peldaños.

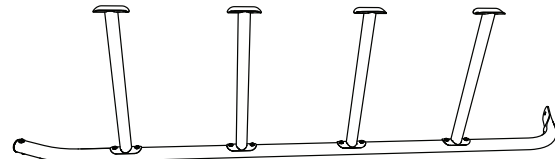

5.3

- Attach the remaining climber leg (EAG or EAH, EAH is shown) to the assembly.
- Attachez bien le rail arqué (EAG ou EAH, EAH est illustré) restant à l'assemblage.
- Sujete bien el riel arqueado (EAG o EAH, EAH está ilustrado) restante al ensamble.

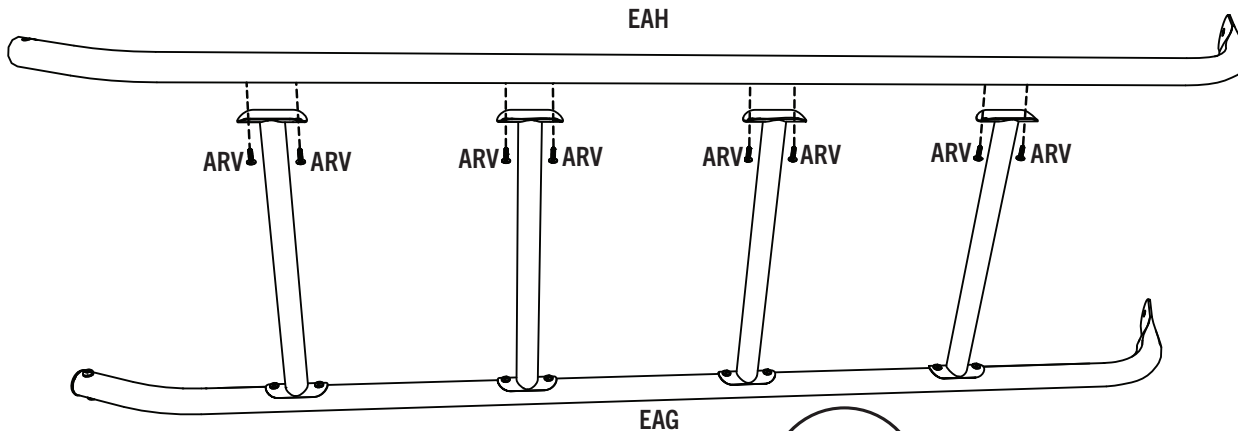

- Tighten the hardware shown.
- Serrer la quincaillerie indiquée.
- Apretar el herraje indicado.

► SECTION 5 (CONTINUED) / SECTION 5 (SUITE) / SECCIÓN 5 (CONTINUACIÓN)

TOOLS AND HARDWARE REQUIRED / Outils et quincailleries requis / Instrumental y hevrraje requeridos

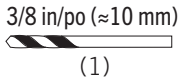
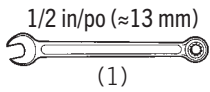
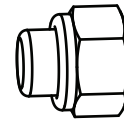
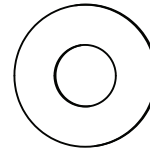
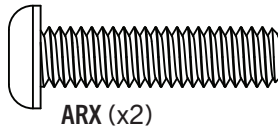
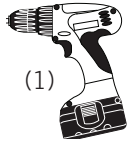
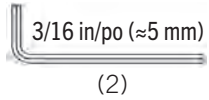

5.4

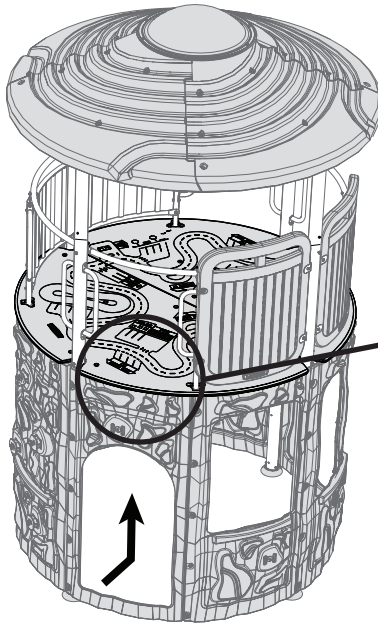

- Drill holes from underneath the deck.
- Percez des trous de la surface inférieure du pont.
- Taladre unos agujeros del superficie inferior de la cubierta.

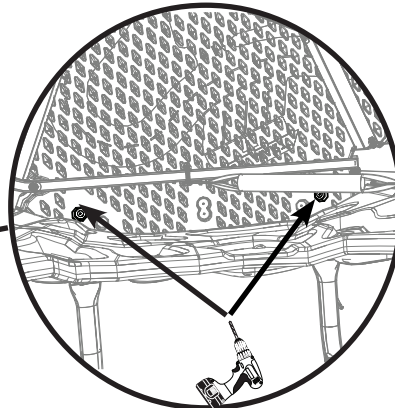

Drill here
Percez ici
Taladre aquí

5.5

- Secure the climber assembly **between** the deck and the deck frame.
- Attachez bien l'échelle **entre** le pont et la charpente du pont.
- Sujete bien la escalera **entre** la plataforma y el armazón de la plataforma.

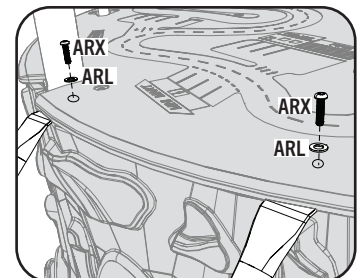
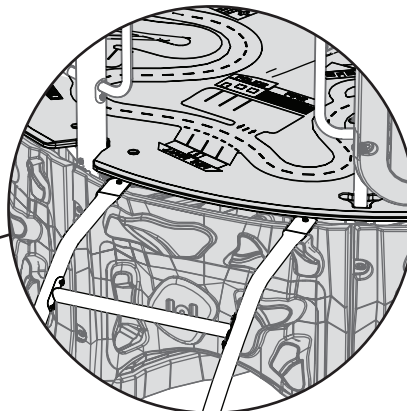
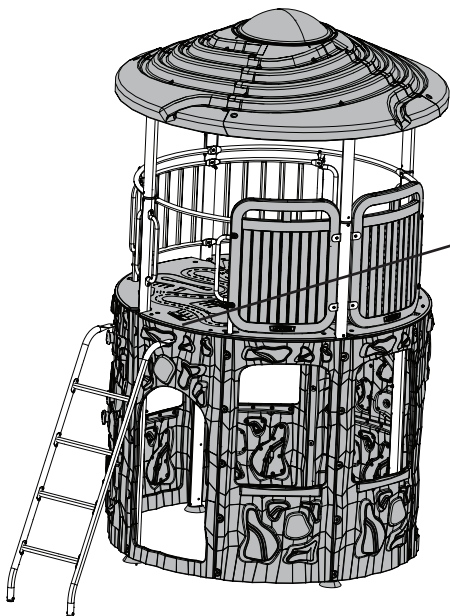

Top of deck view / Dessus de la plateforme /
Vista superior de la plataforma

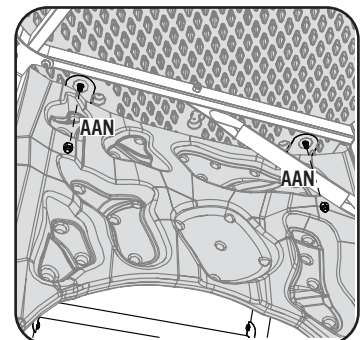

Under deck view / Dessous de la plateforme /
Vista inferior de la plataforma

► SECTION 5 (CONTINUED) / SECTION 5 (SUITE) / SECCIÓN 5 (CONTINUACIÓN)

TOOLS AND HARDWARE REQUIRED / OUTILS ET QUINCAILLERIES REQUIS / INSTRUMENTAL Y HEVRRAJE REQUERIDOS



(1)

3/8 in/po (≈10 mm)



(1)



5.6

- Drill holes from underneath the deck.
- Percez des trous de la surface inférieure du pont.
- Taladre unos agujeros del costado inferior de la cubierta.

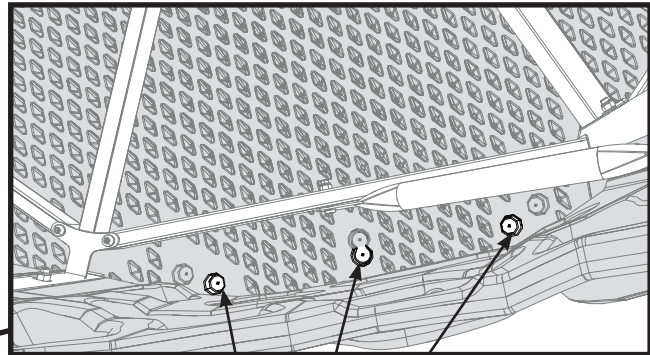
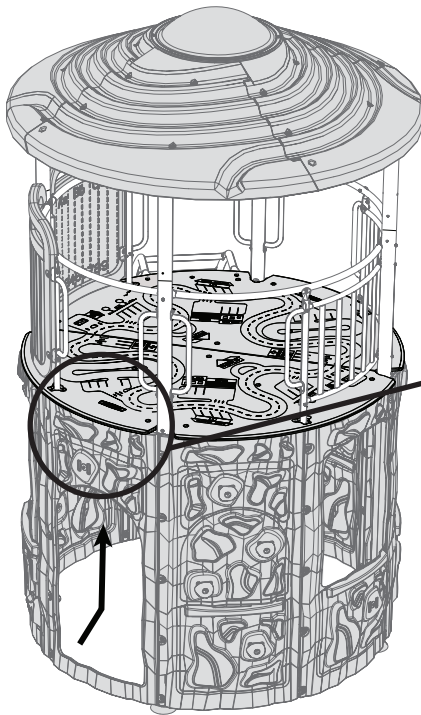

Drill here
Percez ici
Taladre aquí

5.7

- The slide assembly has two parts, the **upper slide section (FHU)** and the **lower slide section (FHV)**. These parts have interlocking ridges that hold the slide together with hardware to secure them.
- La glissoire se compose de deux parties, la **partie supérieure (FHU)** et la **partie inférieure (FHV)**. Celles-ci se fixent l'une à l'autre au moyen d'un système d'emboîtement et de pièces de quincaillerie.
- El ensamble del tobogán tiene dos piezas, la **sección superior del tobogán (FHU)** y la **sección inferior del tobogán (FHV)**. Estas piezas tienen crestas entrelazadas que mantienen el tobogán unido con el herraje que las fija.

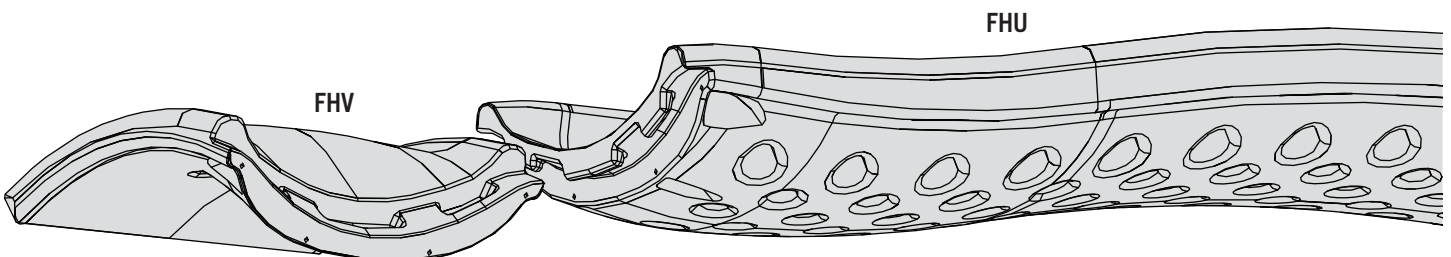

► SECTION 5 (CONTINUED) / SECTION 5 (SUITE) / SECCIÓN 5 (CONTINUACIÓN)

TOOLS AND HARDWARE REQUIRED / OUTILS ET QUINCAILLERIES REQUIS / INSTRUMENTAL Y HEVRRAJE REQUERIDOS

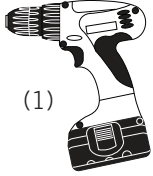

(1)

3/8 in/po (≈10 mm)



(1)



5.8

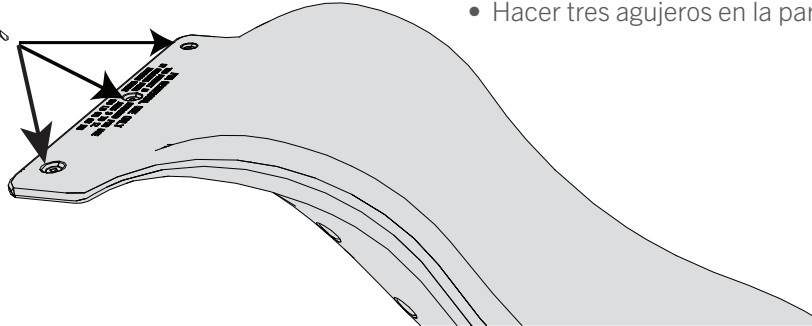
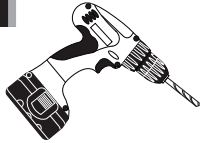

- Drill three holes into the top part of the slide.
- Percer trois trous dans la partie supérieure de la glissoire.
- Hacer tres agujeros en la parte superior del tobogán.

5.9

- Drill four holes into the bottom part of the slide.
- Percer quatre trous dans la partie inférieure de la glissoire.
- Hacer cuatro agujeros en la parte inferior del tobogán.

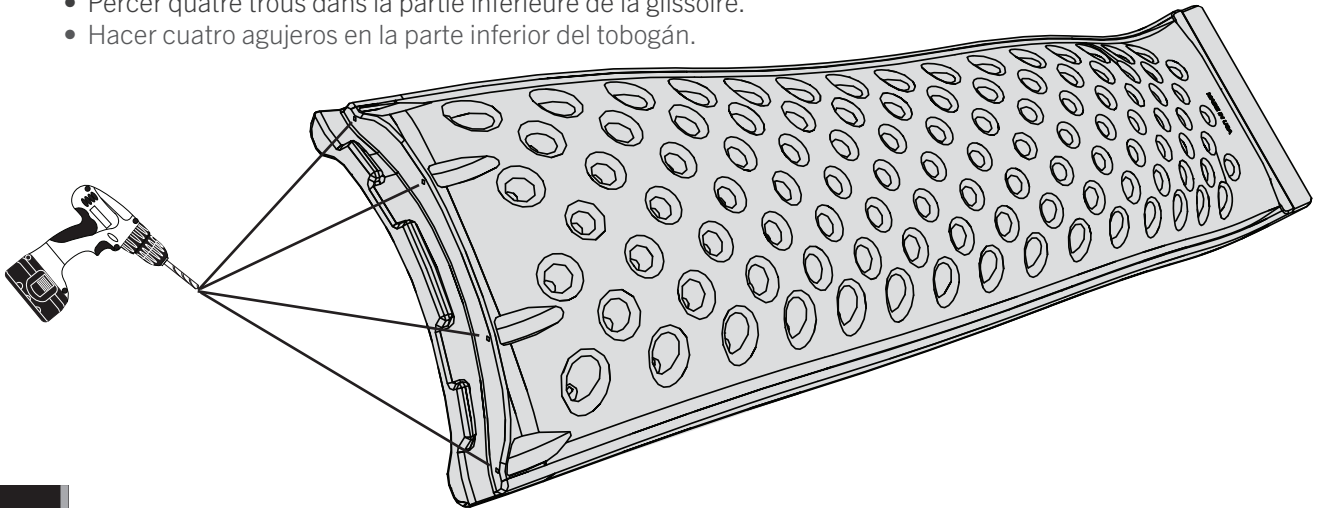

5.10

- Drill four holes into the **lower slide section (FHV)**.
- Percer quatre trous dans la **partie inférieure (FHV)**.
- Hacer cuatro agujeros en la **sección inferior del tobogán (FHV)**.

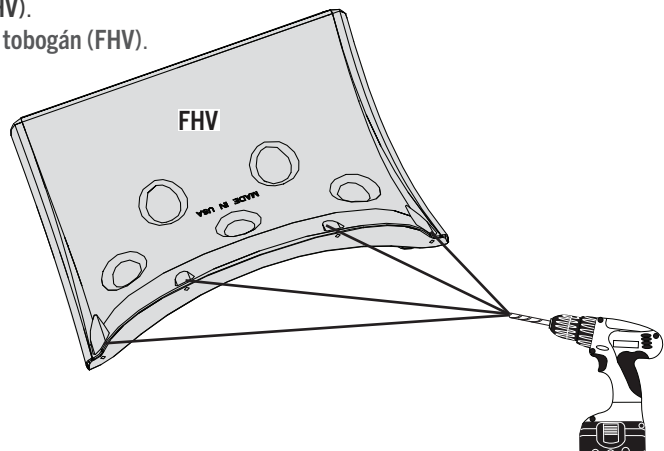

► SECTION 5 (CONTINUED) / SECTION 5 (SUITE) / SECCIÓN 5 (CONTINUACIÓN)

TOOLS AND HARDWARE REQUIRED / OUTILS ET QUINCAILLERIES REQUIS / INSTRUMENTAL Y HEVRRAJE REQUERIDOS

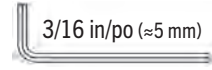

(1)

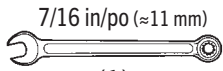

(1)



FEH (x4)

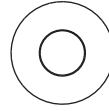

CLM (x8)



AZP (x4)

5.11

- Place the slide parts upside-down. Slide the **lower slide section (FHV)** onto the **upper slide section (FHU)** until they align in place.
- Placer les deux parties de la glissoire à l'envers. Insérer le bout de la **partie inférieure (FHV)** dans le bout de la **partie supérieure (FHU)** jusqu'à un emboîtement parfait.
- Colocar las piezas del tobogán boca abajo. Deslizar la **sección inferior del tobogán (FHV)** hacia la **sección superior del tobogán (FHU)** hasta que se alineen en su lugar.

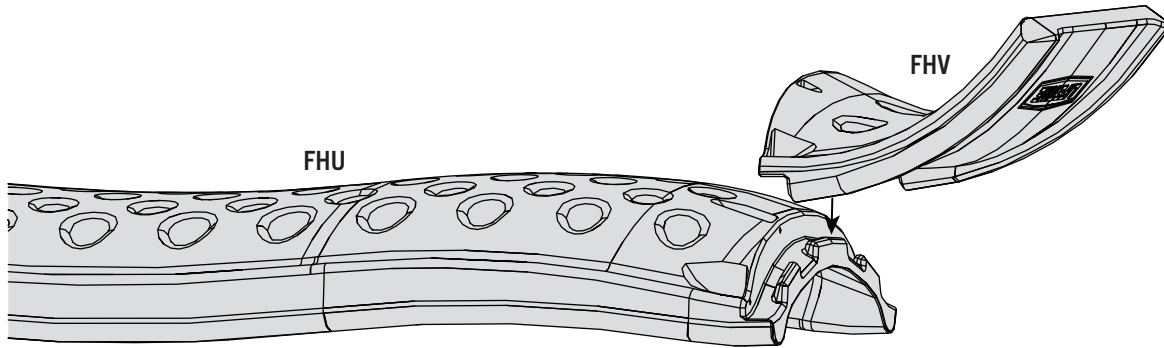

5.12

- Secure the slide parts with the hardware indicated.
- Avec la quincaillerie indiquée, fixer la glissière ensemble.
- Fijar las piezas del tobogán con el herraje indicado.

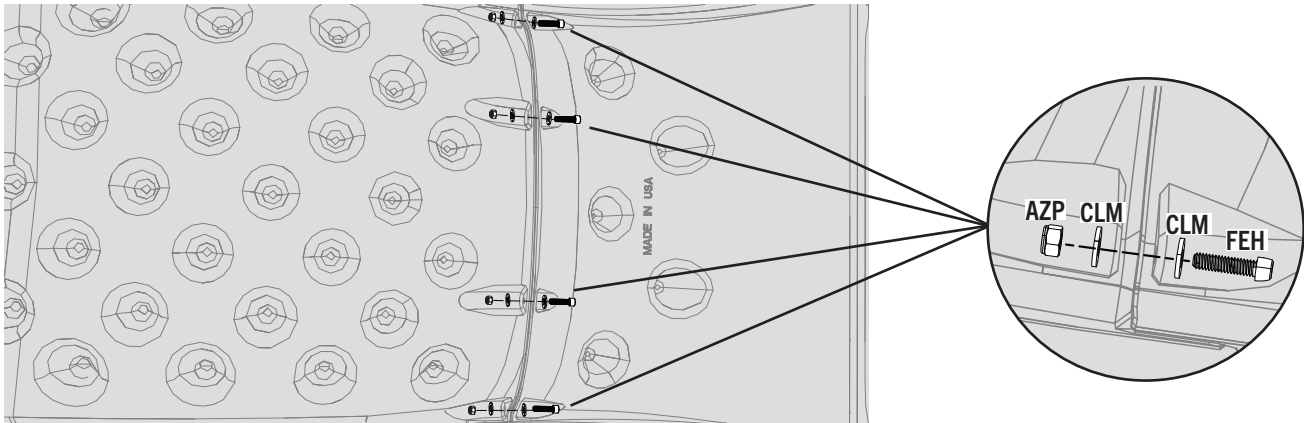

► SECTION 5 (CONTINUED) / SECTION 5 (SUITE) / SECCIÓN 5 (CONTINUACIÓN)

TOOLS AND HARDWARE REQUIRED / OUTILS ET QUINCAILLERIES REQUIS / INSTRUMENTAL Y HEVRRAJE REQUERIDOS

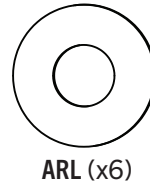
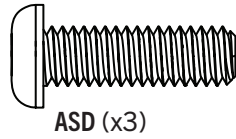
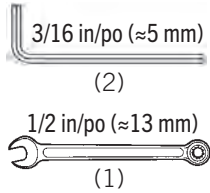

5.13

- Secure the **slide (BEK)** to the deck assembly with the hardware shown.
- Attachez bien le **toboggan (BEK)** à l'assemblage du pont à l'aide de la quincaillerie indiquée.
- Sujete bien el **tobogán (BEK)** al ensamble de la plataforma usando el herraje indicado.

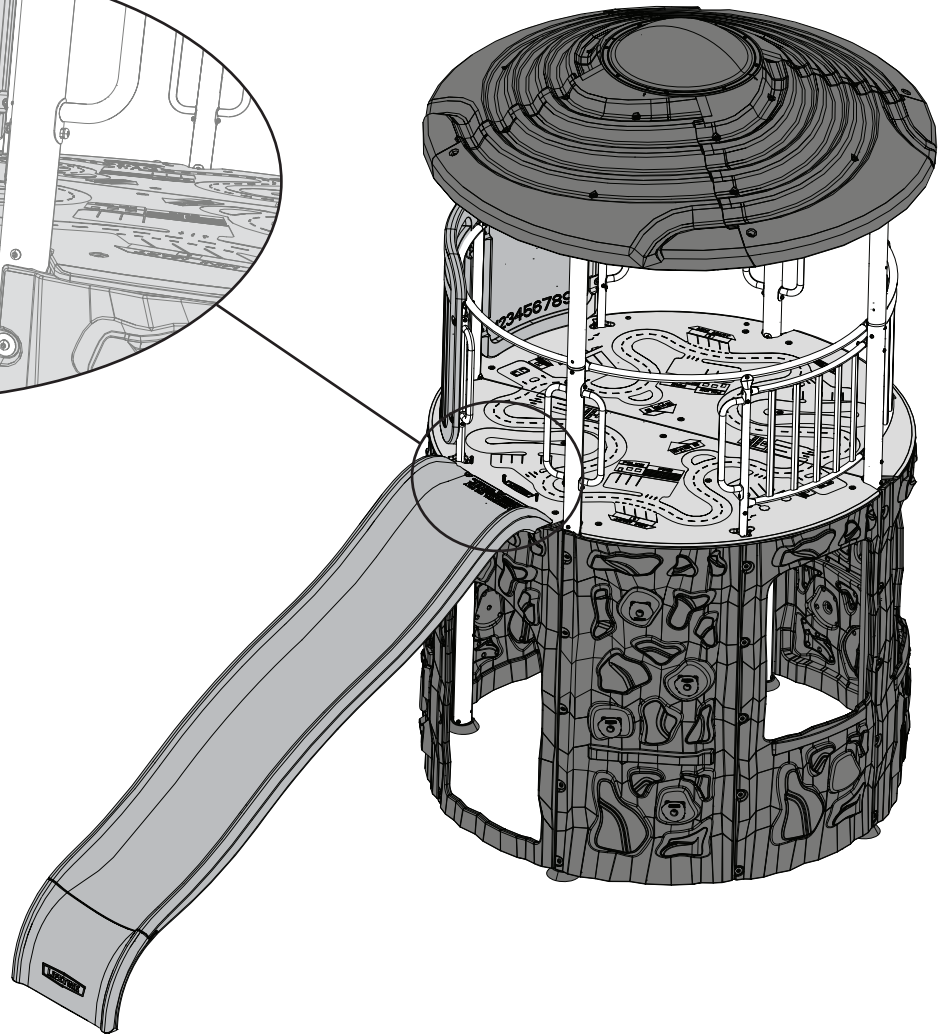
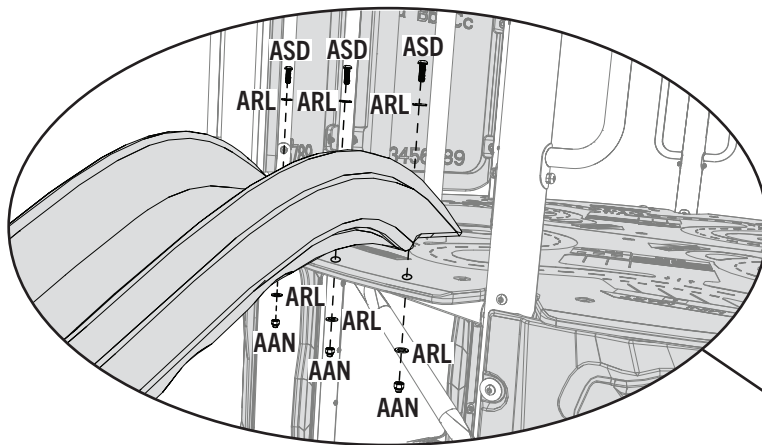

CAUTION / ATTENTION / PRECAUCIÓN



- Slide can get hot in direct sunlight. It is not recommended that a slide be installed facing the sun.
- Le toboggan peut se chauffer lorsqu'il est exposé au soleil direct. Il n'est pas recommandé d'installer le toboggan orienté vers le soleil.
- El tobogán puede calentarse en sol directo. No se recomienda instalar el tobogán orientado al sol.

► SECTION 5 (CONTINUED) / SECTION 5 (SUITE) / SECCIÓN 5 (CONTINUACIÓN)

TOOLS AND HARDWARE REQUIRED / OUTILS ET QUINCAILLERIES REQUIS / INSTRUMENTAL Y HEVRRAJE REQUERIDOS

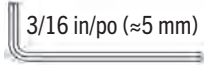

(2)

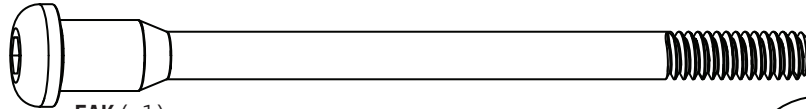

EAK (x1)

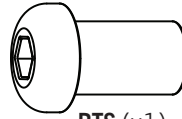

BTS (x1)

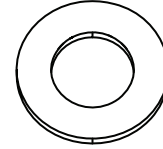

CVZ (x1)

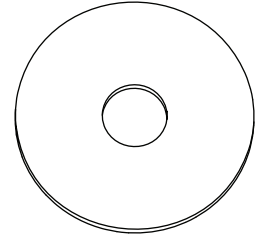

DZX (x1)

5.14

- Attach the **steering wheel (CCE)** and the **steering wheel clicker (CAB)** to the pole between the metal barriers with the hardware indicated.
- Fixez le **volant (CCE)** et le **sélecteur de volant (CAB)** au poteau situé entre les barrières métalliques avec la quincaillerie indiquée.
- Sujete el **volante (CCE)** y el **contador del volante (CAB)** en el poste entre las barreras metálicas con el herraje indicado.

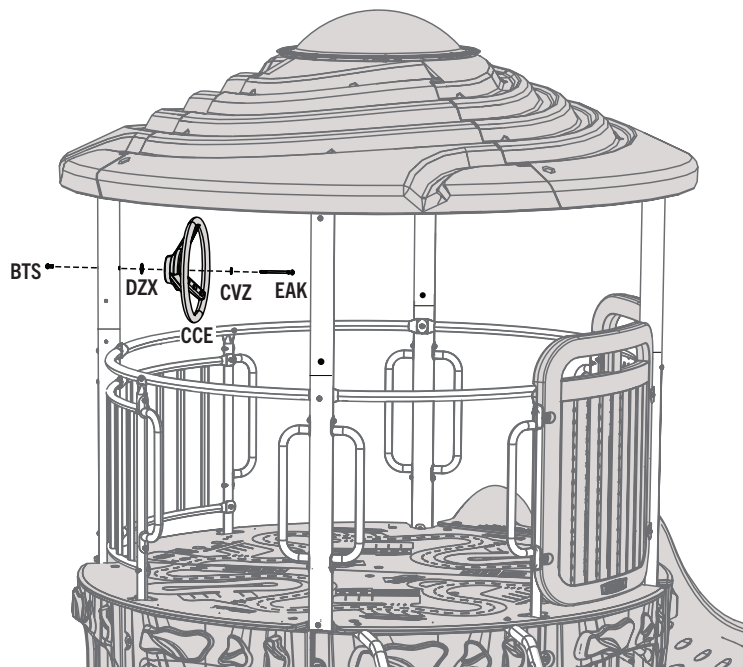
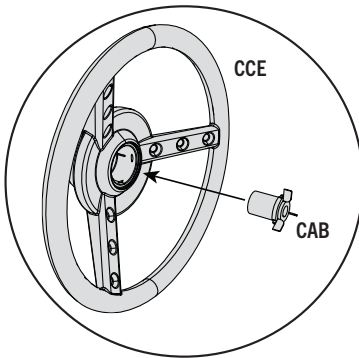

5.15

- Place the **cap (CAA)** inside the steering wheel to cover the hardware.
- Placez le **capuchon (CAA)** à l'intérieur du volant pour couvrir la quincaillerie.
- Coloque el **tapón (CAA)** dentro del volante para cubrir el herraje.

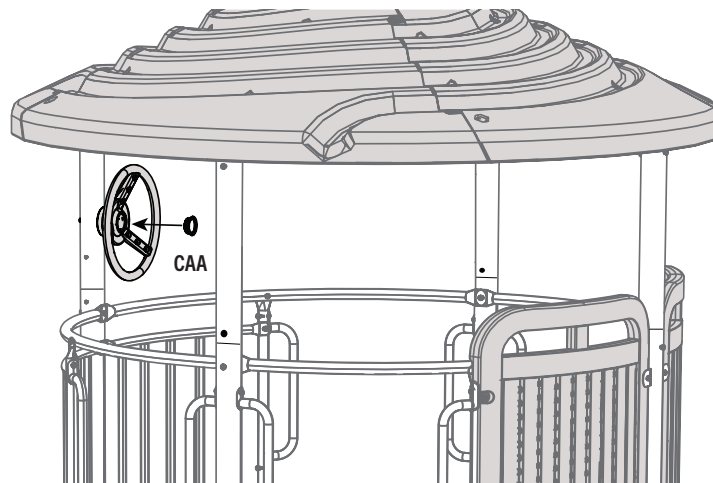



HARDWARE REQUIRED / QUINCAILLERIE REQUISE / HERRAJE REQUERIDO

CONTENTS OF BOX 1 / CONTENU DE LA BOÎTE 1 / CONTENIDO DE LA CAJA 1



Hardware blister pack / Blister de quincaillerie / Blister de herraje

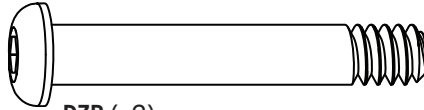

DZR (x2)

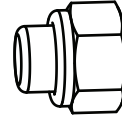

AAN (x2)



DSA (x20)

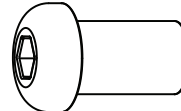

BTS (x22)

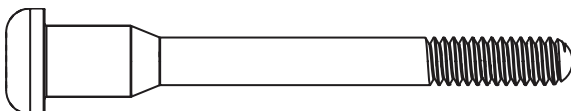

DXZ (x2)



BZK (x10)

Hardware bag / Sac de quincaillerie / Bolsa de herraje

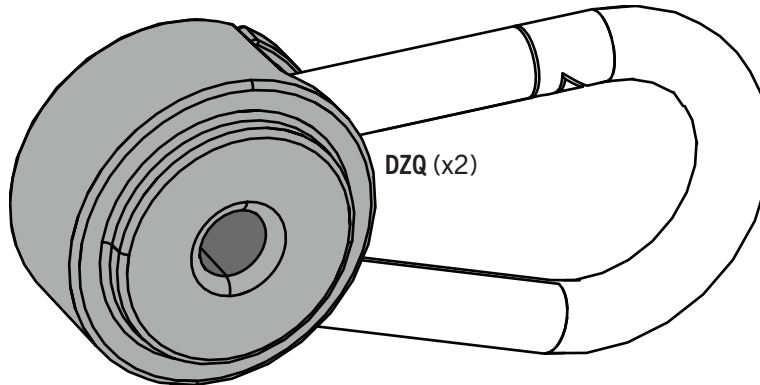

DZQ (x2)



PARTS REQUIRED / PIÈCES REQUISES / PIEZAS REQUERIDAS

Parts bag / Sac de pièces / Bolsa de piezas

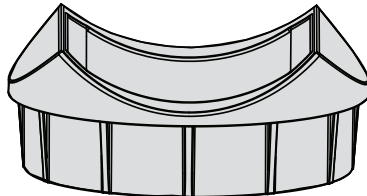

CSA (x4)

Parts bag / Sac de pièces / Bolsa de piezas

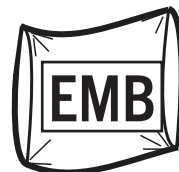

Parts bag / Sac de pièces / Bolsa de piezas

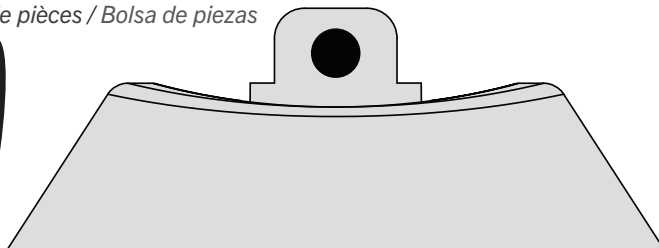
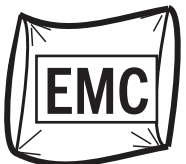

CSB (x4)

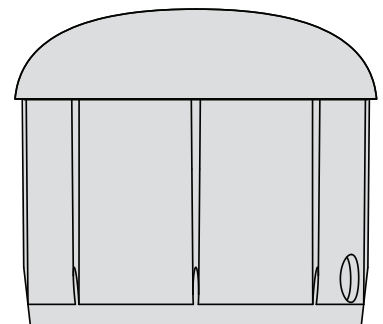

CSD (x5)

6

MONKEY BARS ASSEMBLY / ASSEMBLAGE DE L'ÉCHELLE / ENSAMBLAJE DEL PASAMANOS



PARTS REQUIRED / PIÈCES REQUISES / PIEZAS REQUERIDAS

CONTENTS OF BOX 3 / CONTENU DE LA BOÎTE 3 / CONTENIDO DE LA CAJA 3



Metal parts / Pièces métalliques / Piezas metálicas

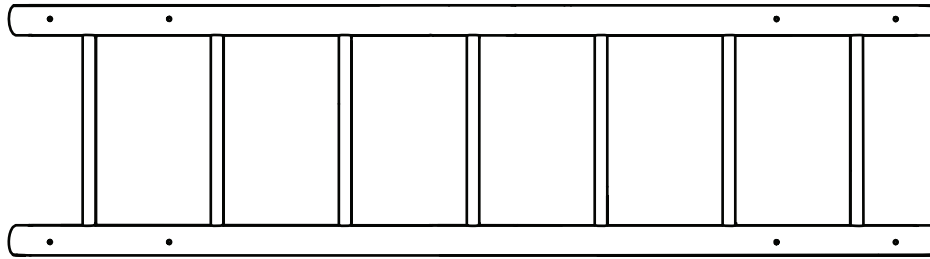

GEU (x1)

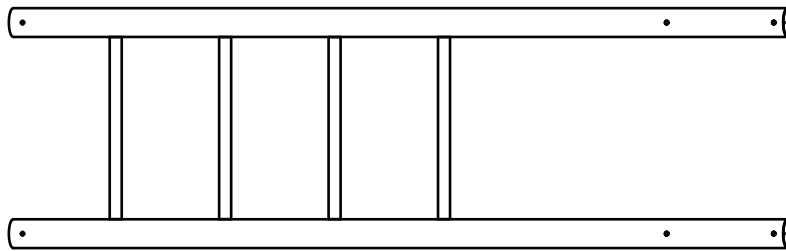

CRX (x2)

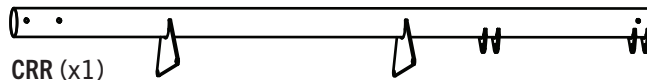

CRR (x1)

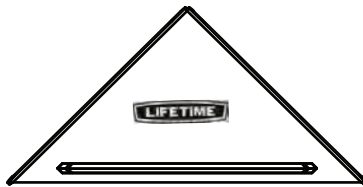

CWV (x4)



TOOLS REQUIRED / OUTILS REQUIS / INSTRUMENTAL REQUERIDO

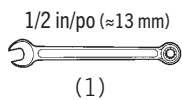

(1)



(2)



(1)

► SECTION 6 (CONTINUED) / SECTION 6 (SUITE) / SECCIÓN 6 (CONTINUACIÓN)

TOOLS AND HARDWARE REQUIRED / OUTILS ET QUINCAILLERIES REQUIS / INSTRUMENTAL Y HERRAJE REQUERIDOS

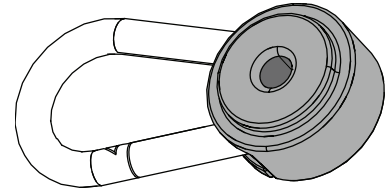
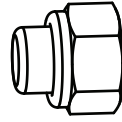
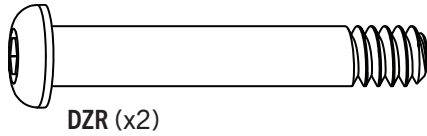
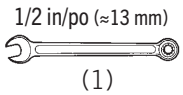

6.1

- Attach the **pendulums (DZQ)** to the **trapeze swing bar (CRR)** with the hardware shown.
- Attachez les **pendules (DZQ)** à la **barre du trapèze (CRR)** à l'aide de la quincaillerie indiquée.
- Sujete los **péndulos (DZQ)** al **caño horizontal para el trapecio (CRR)** usando el herraje indicado.

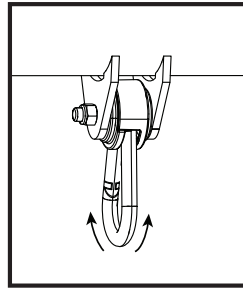
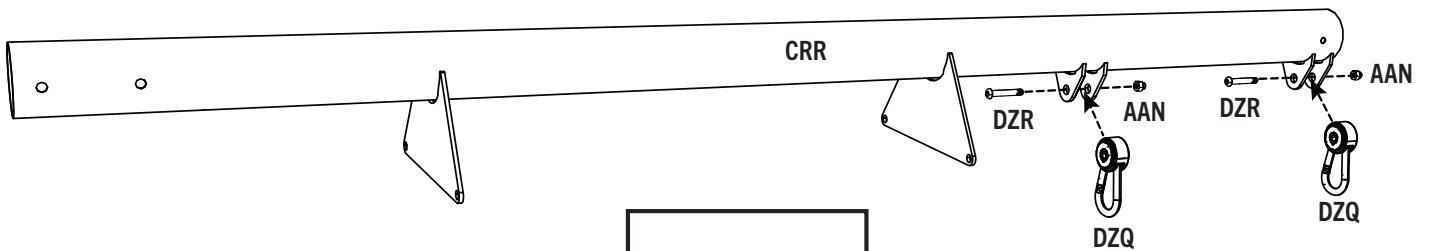

- Do not overtighten the hardware. The pendulum (DZQ) should rotate freely.
- Ne pas trop serrer les quincaillerie. Le pendule (DZQ) doit osciller librement.
- No apriete demasiado el herraje. El péndulo (DZQ) debe oscilar libremente.

6.2

- Attach the **end cap (CSD)** to the **trapeze swing bar (CRR)**. Secure the end cap with two (2) **cap plugs (BZK)**.
- Attachez le **bouchon (CSD)** à la **barre du trapèze (CRR)**. Attachez le bouchon à l'aide de deux (2) **capuchons protecteurs (BZK)**.
- Inserte un **tapón cilíndrico (CSD)** al **caño horizontal para el trapecio (CRR)**. Sujete el tapón usando dos (2) **tapones pequeños (BZK)**.

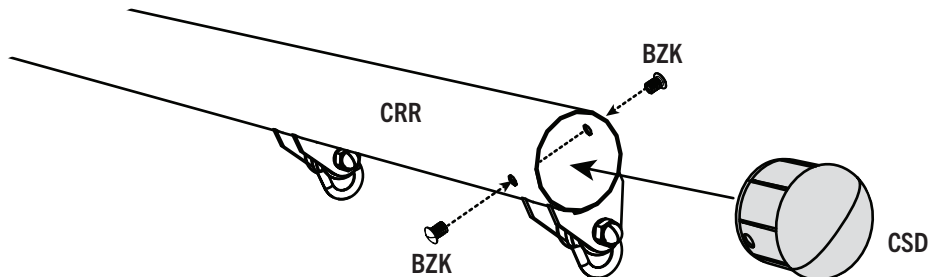

► SECTION 6 (CONTINUED) / SECTION 6 (SUITE) / SECCIÓN 6 (CONTINUACIÓN)

TOOLS AND HARDWARE REQUIRED / OUTILS ET QUINCAILLERIES REQUIS / INSTRUMENTAL Y HERRAJE REQUERIDOS

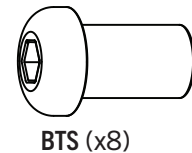
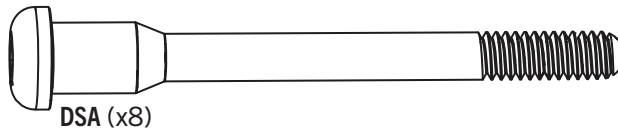
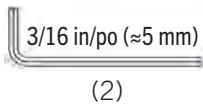

6.3

- Attach the **round foot caps (CSB)** to both **ladders (CRX)**. Secure each foot cap with two **cap plugs (BZK)**.
- Attachez les **capuchon rond du pied (CSB)** à l'**échelle (CRX)**. Attachez chaque capuchon rond du pied à l'aide de deux (2) **capuchons protecteurs (BZK)**.
- Sujete los **taponos rondos (CSB)** a la **escalera (CRX)**. Sujete los taponos usando los **taponos pequeños (BZK)**.

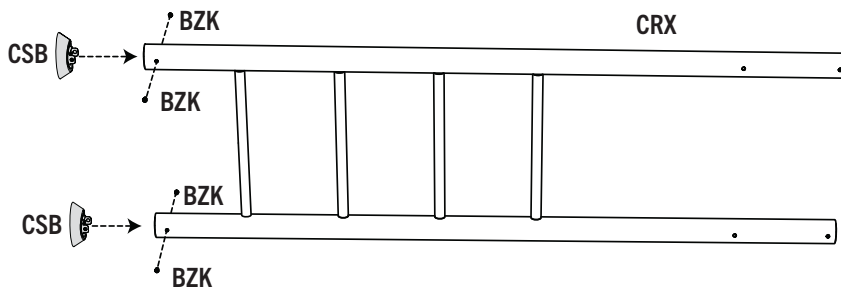

- *Make sure the holes in each cap line up with the holes in the tubes of each ladder.*
- *Vous assurez-vous d'aligner les trous dans les capuchons avec les trous dans les tubes de chaque échelle.*
- *Asegúrese de alinear los agujeros en el tapón con los agujeros en los tubos en cada escalera.*

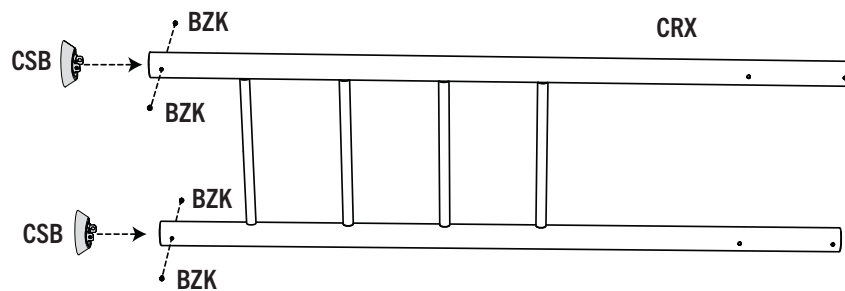

6.4

- Attach two (2) **monkey bar gussets (CWV)** to the end of a **ladder (CRX)**.
- Attacher les deux (2) **goussets du cage à poules** restantes à la **échelle (CRX)**.
- Sujetar las dos (2) **placas de refuerzo del pasamanos** restantes a la **escalera (CRX)**.

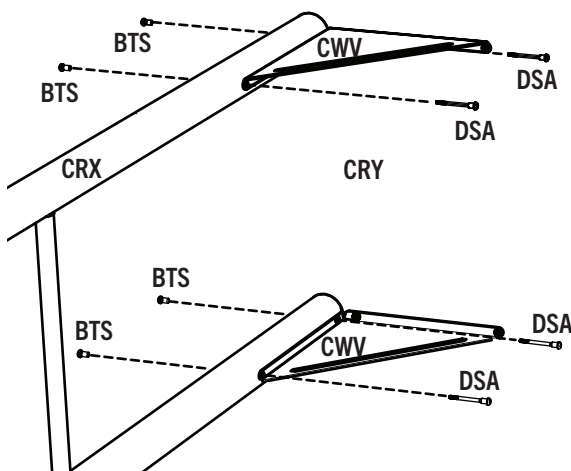

6.5

- Repeat step 6.4 to attach the remaining two (2) **monkey bar gussets** to the second **ladder (CRX)**.
- Répétez l'étape 6.4 pour attacher les deux (2) **goussets du cage à poules** restantes à la deuxième **échelle (CRX)**.
- Repita el paso 6.4 para sujetar las dos (2) **placas de refuerzo del pasamanos** restantes a la segunda **escalera (CRX)**.

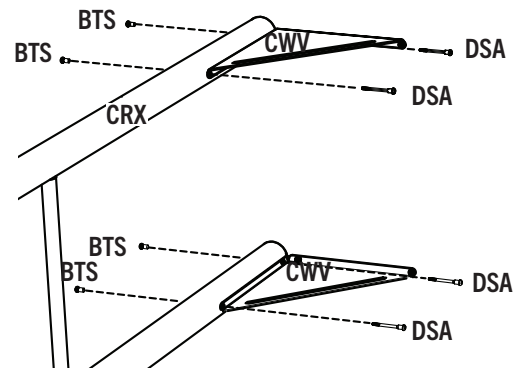

► SECTION 6 (CONTINUED) / SECTION 6 (SUITE) / SECCIÓN 6 (CONTINUACIÓN)

TOOLS AND HARDWARE REQUIRED / OUTILS ET QUINCAILLERIES REQUIS / INSTRUMENTAL Y HERRAJE REQUERIDOS

3/16 in/po (≈5 mm)

(2)

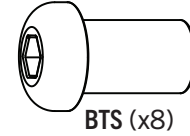
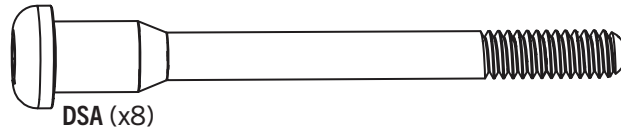

6.6

- Attach the **saddle caps (CSA)** to the **ladders (CRX)**, then attach the ladders to the **monkey bars (GEU)** using the hardware shown. Make sure the saddle caps are oriented as shown, with the monkey bars resting in the saddle.
- Insérez les **bouchons-selle (CSA)** dans les extrémités de l'**échelle (CRX)**. Ensuite, attachez les échelles aux **barres de singe (GEU)** à l'aide de la quincaillerie indiquée. Orientez les bouchons comme illustrés avec les barres de singe sur les selles.
- Sujete los **taponos con silla (CSA)** a la **escalera (CRX)**. Entonces, sujete las escaleras al **pasamanos (GEU)** usando el herraje indicado. Asegúrese de orientar los taponos con silla como se muestra, con el pasamanos apoyando en las sillas.

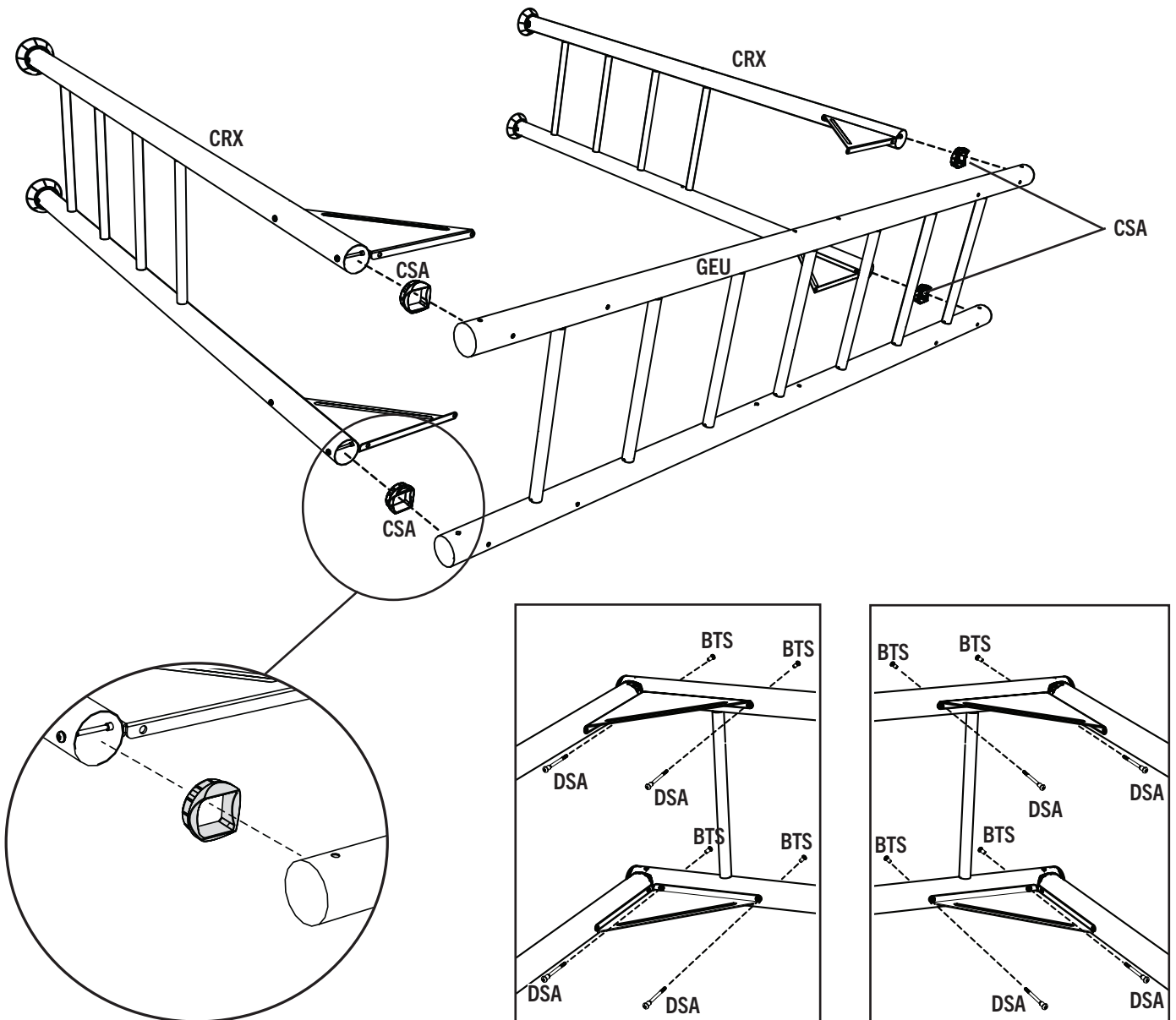

► SECTION 6 (CONTINUED) / SECTION 6 (SUITE) / SECCIÓN 6 (CONTINUACIÓN)

TOOLS AND HARDWARE REQUIRED / OUTILS ET QUINCAILLERIES REQUIS / INSTRUMENTAL Y HERRAJE REQUERIDOS

3/16 in/po (≈5 mm)
(2)

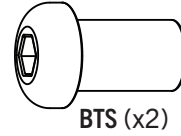
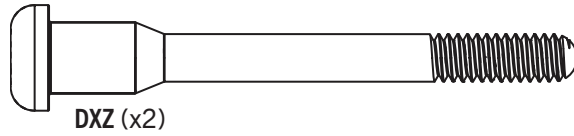

6.7

- Insert the **end caps (CSD)** into the openings at each end of the poles on the monkey bars assembly. Secure the end caps with two **cap plugs (BZK)** on one side. The other two will be attached later.
- Insérez les **bouchons (CSD)** dans les extrémités de chaque poteau des barres de singe. Attachez les deux bouchons en utilisant deux **petits capuchons (BZK)** chaque un. Vous attacherez les autres deux plus tard.
- Inserte los **tapones cilíndricos (CSD)** dentro de los tubos a cada extremo del ensamble del pasamanos. Sujete los dos tapones cilíndricos usando dos **taponcitos (BZK)** cada uno. Se sujetarán los otros dos más tarde.

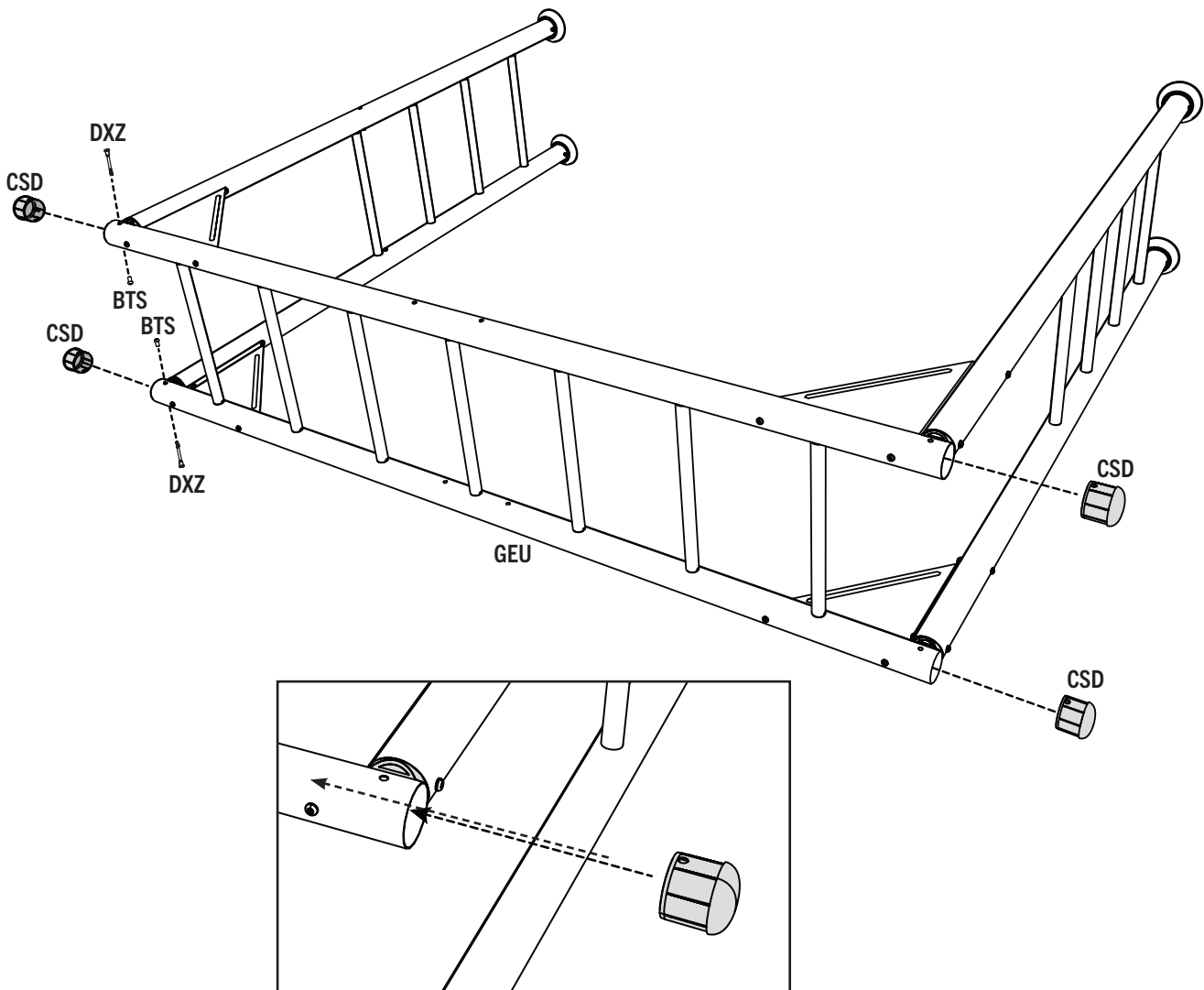

- **Make sure the holes in each end cap line up with the holes in the tubes of the monkey bars.**
- **Vous assurez-vous que les trous dans chaque bouchon s'alignent avec les trous dans les tubes des barres de singe.**
- **Asegúrese de alinear los agujeros en los tapones con los agujeros en los tubos del pasamanos.**

► SECTION 6 (CONTINUED) / SECTION 6 (SUITE) / SECCIÓN 6 (CONTINUACIÓN)

TOOLS AND HARDWARE REQUIRED / OUTILS ET QUINCAILLERIES REQUIS / INSTRUMENTAL Y HERRAJE REQUERIDOS

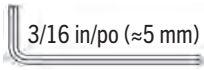

(2)



(1)

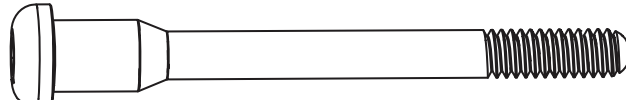

DSA (x4)

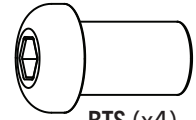

BTS (x4)

6.8

- Stand the assembly on its feet. Using a ladder, attach the the **trapeze swing bar (CRR)** to the monkey bars assembly with the hardware shown. **Install the hardware nearest to the pendulums first.**
- Mettez l'ensemble en droit. En utilisant une échelle, attachez la **barre du trapèze (CRR)** à l'ensemble des barres de singe à l'aide de la quincaillerie indiquée. **Installez en premier la quincaillerie les plus proches aux pendules.**
- Coloque el ensamble vertical. Usando una escalera, sujete el **caño horizontal del trapecio (CRR)** al ensamble del pasamanos usando el herraje indicado. **Instale primero el herraje más cercano a los péndulos.**

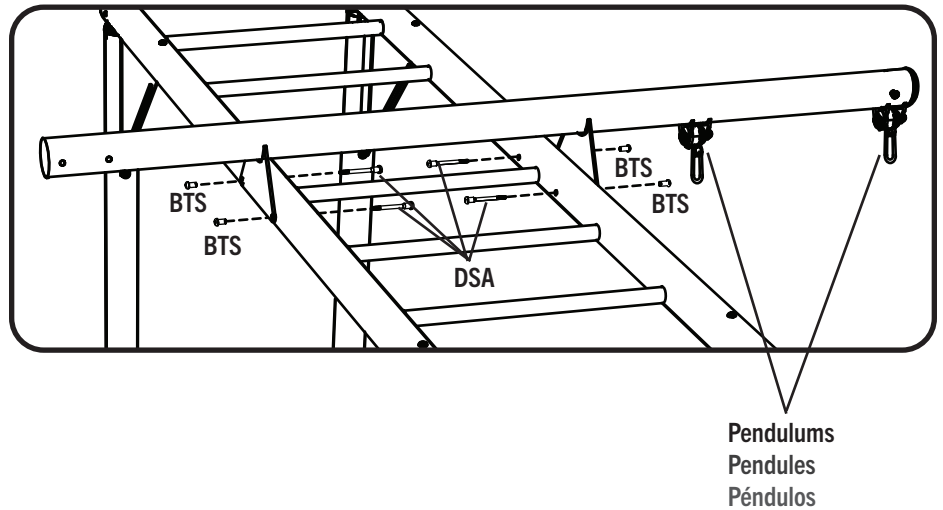
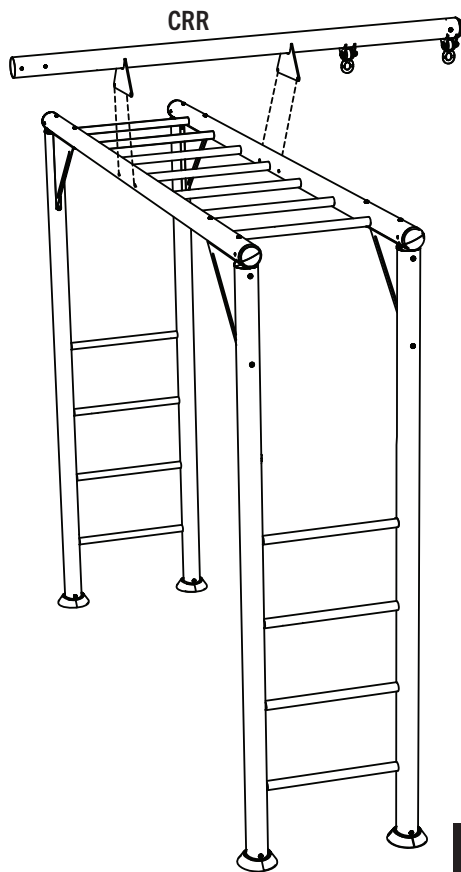

- *Do not completely tighten the hardware until instructed later in the assembly.*
- *Ne pas serrer bien la quincaillerie jusqu'à ce que vous y êtes instruit.*
- *No apriete por completo el herraje hasta que se le indique más tarde en el ensamble.*



HARDWARE REQUIRED / QUINCAILLERIE REQUISE / HERRAJE REQUERIDO

CONTENTS OF BOX 1 / CONTENU DE LA BOÎTE 1 / CONTENIDO DE LA CAJA 1



Hardware blister pack / Blister de quincaillerie / Blister de herraje

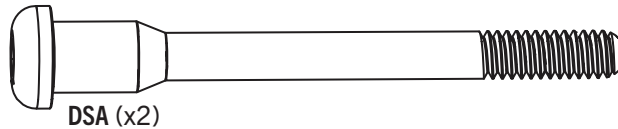
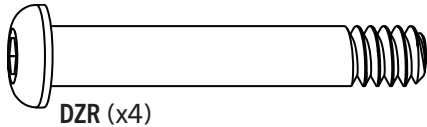
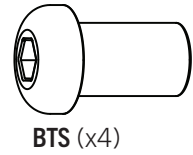
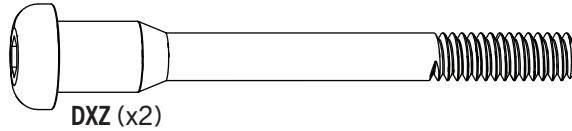
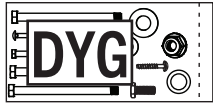

Hardware bag / Sac de quincaillerie / Bolsa de herraje

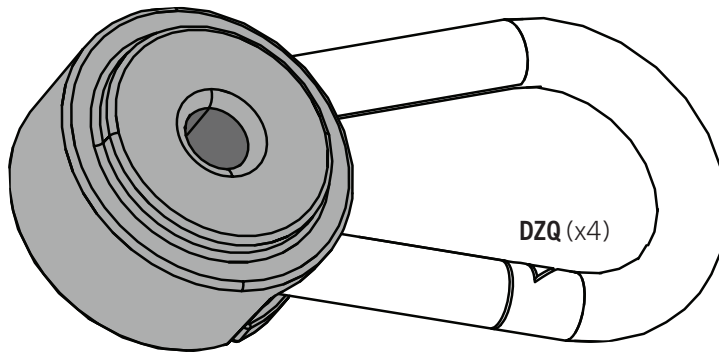

PARTS REQUIRED / PIÈCES REQUISES / PIEZAS REQUERIDAS

CONTENTS OF BOX 1 / CONTENU DE LA BOÎTE 1 / CONTENIDO DE LA CAJA 1

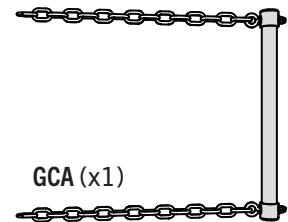
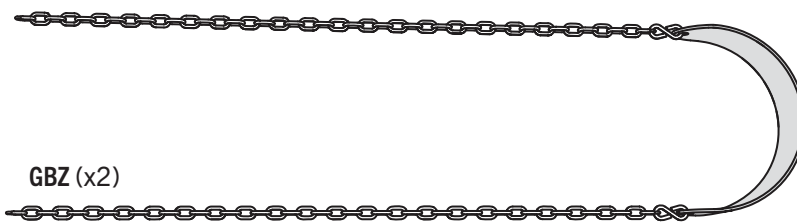
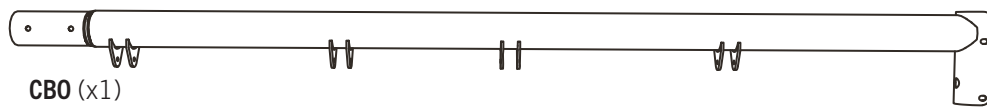

TOOLS REQUIRED / OUTILS REQUIS / INSTRUMENTAL REQUERIDO

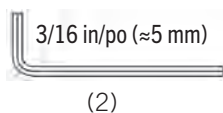
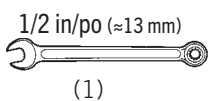

► SECTION 7 (CONTINUED) / SECTION 7 (SUITE) / SECCIÓN 7 (CONTINUACIÓN)

TOOLS AND HARDWARE REQUIRED / OUTILS ET QUINCAILLERIE REQUIS / INSTRUMENTAL Y HERRAJE REQUERIDOS

3/16 in/po (≈5 mm)

(2)

1/2 in/po (≈13 mm)

(1)

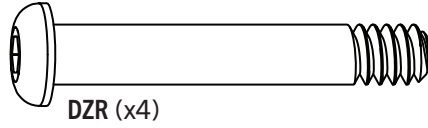

DZR (x4)

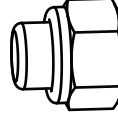

AAN (x4)

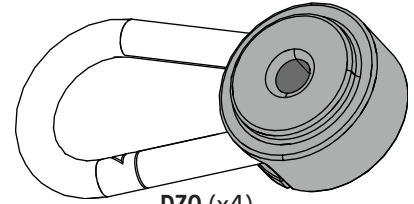

DZQ (x4)

7.1

- Secure the four **pendulums (DZQ)** to the **swing bar (CBO)** with the hardware shown.
- Attachez bien les quatre **pendules (DZQ)** au **poteau horizontal (CBO)** à l'aide de la quincaillerie illustrée.
- Sujete los cuatro **péndulos (DZQ)** al **caño horizontal (CBO)** usando el herraje indicado.

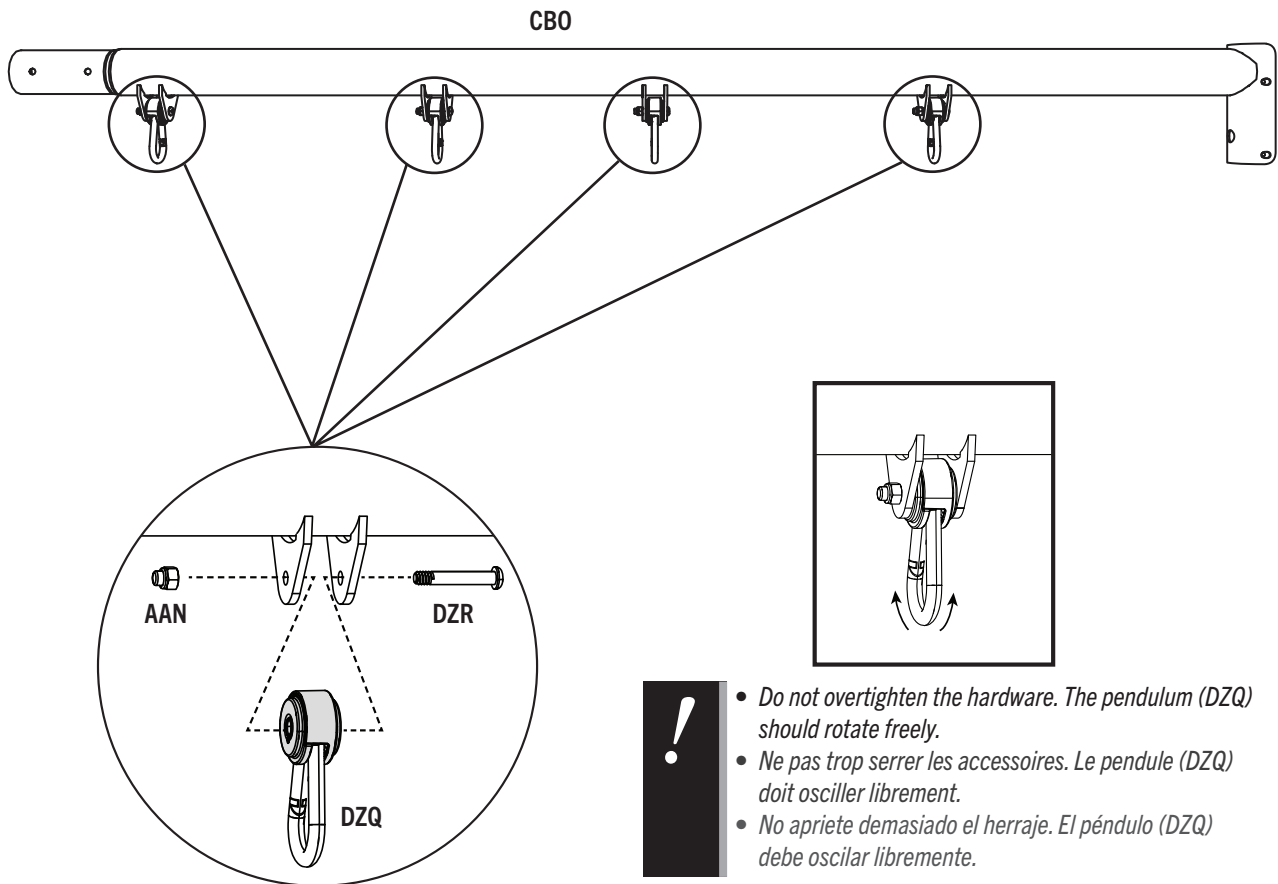

- Do not overtighten the hardware. The pendulum (DZQ) should rotate freely.
- Ne pas trop serrer les accessoires. Le pendule (DZQ) doit osciller librement.
- No apriete demasiado el herraje. El péndulo (DZQ) debe oscilar libremente.

► SECTION 7 (CONTINUED) / SECTION 7 (SUITE) / SECCIÓN 7 (CONTINUACIÓN)

TOOLS AND HARDWARE REQUIRED / OUTILS ET QUINCAILLERIE REQUIS / INSTRUMENTAL Y HERRAJE REQUERIDOS

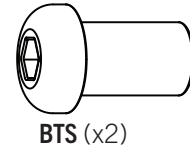
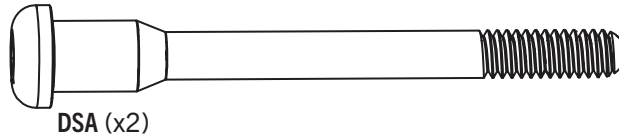
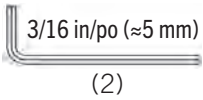

7.2

- While one adult holds the swing bar assembly in place, another adult on a ladder should secure it to the **trapeze swing bar (CRR)** with the hardware shown.
- Un adulte doit maintenir l'assemblage de la barre des balançoires en place pendant qu'un autre adulte sur une échelle l'attache à la **barre du trapèze (CRR)** à l'aide de la quincaillerie indiquée.
- Mientras que un adulto mantenga el ensamble del caño horizontal en su lugar, otro adulto en una escalera debe sujetarlo al **caño horizontal para el trapecio (CRR)** usando el herraje indicado.

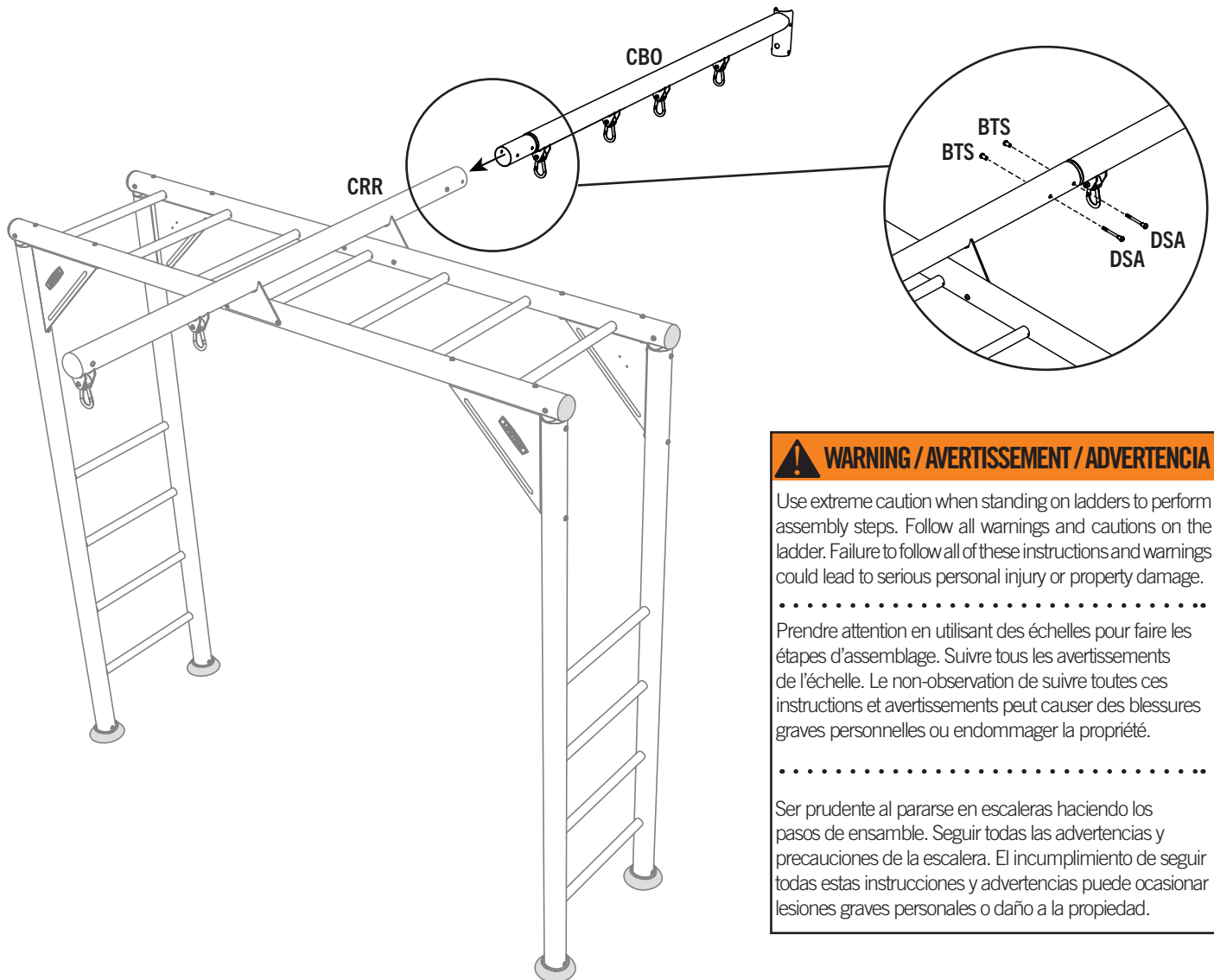

WARNING / AVERTISSEMENT / ADVERTENCIA

Use extreme caution when standing on ladders to perform assembly steps. Follow all warnings and cautions on the ladder. Failure to follow all of these instructions and warnings could lead to serious personal injury or property damage.

Prendre attention en utilisant des échelles pour faire les étapes d'assemblage. Suivre tous les avertissements de l'échelle. Le non-observation de suivre toutes ces instructions et avertissements peut causer des blessures graves personnelles ou endommager la propriété.

Ser prudente al pararse en escaleras haciendo los pasos de ensamble. Seguir todas las advertencias y precauciones de la escalera. El incumplimiento de seguir todas estas instrucciones y advertencias puede ocasionar lesiones graves personales o daño a la propiedad.

► SECTION 7 (CONTINUED) / SECTION 7 (SUITE) / SECCIÓN 7 (CONTINUACIÓN)

TOOLS AND HARDWARE REQUIRED / OUTILS ET QUINCAILLERIE REQUIS / INSTRUMENTAL Y HERRAJE REQUERIDOS

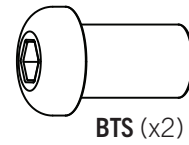
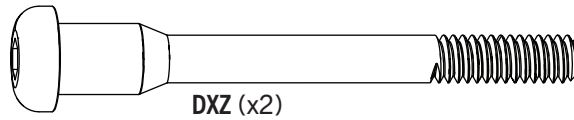
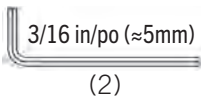

7.3

- While one person continues to hold the swing bar assembly in position, have another person attach the swing bar assembly to the **swing support tower pole (GEA)** using the hardware shown. Stand carefully on a ladder if needed.
- Pendant qu'un adulte continue à maintenir la barre des balançoires en place, un autre adulte doit l'attacher au **poteau de la tour et des balançoires (GEA)** à l'aide de quincaillerie indiquée. Tenez-vous sur une échelle, si besoin.
- Mientras que un adulto continue a mantener el ensamble de caño horizontal en su lugar, otro adulto debe sujetarlo al **soporte del columpio de la torre (GEA)** usando el herraje indicado. Párese en una escalera, si es necesario.

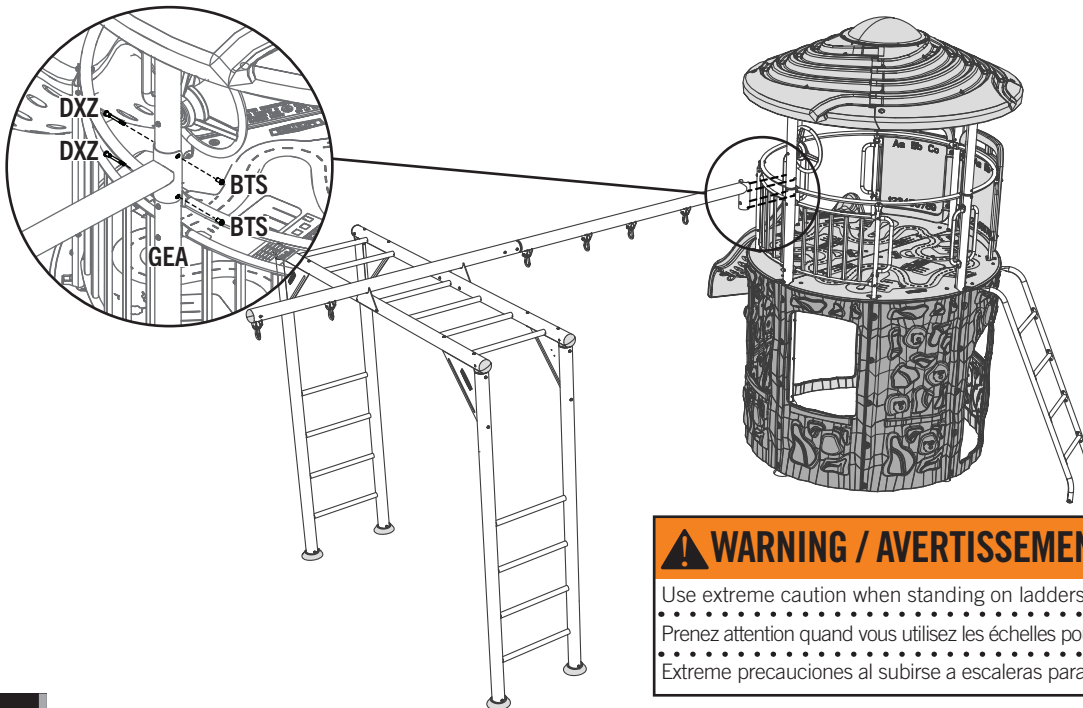

⚠ WARNING / AVERTISSEMENT / ADVERTENCIA

Use extreme caution when standing on ladders to perform assembly steps.
 Prenez attention quand vous utilisez les échelles pour faire les étapes d'assemblage.
 Extreme precauciones al subirse a escaleras para realizar los pasos de montaje.

7.4

- Attach the **belt swings (GBZ)** to the **swing bar (CBO)** and the **trapeze (GCA)** to the **trapeze swing bar (CRR)**.
- Attachez bien les **balançoires (GBZ)** à la **barre des balançoires (CBO)** et le **trapèze (GCA)** à la **barre du trapèze (CRR)**.
- Sujete los **columpios (GBZ)** al **caño horizontal (CBO)** y el **trapecio (GCA)** al **caño horizontal para el trapecio (CRR)**.

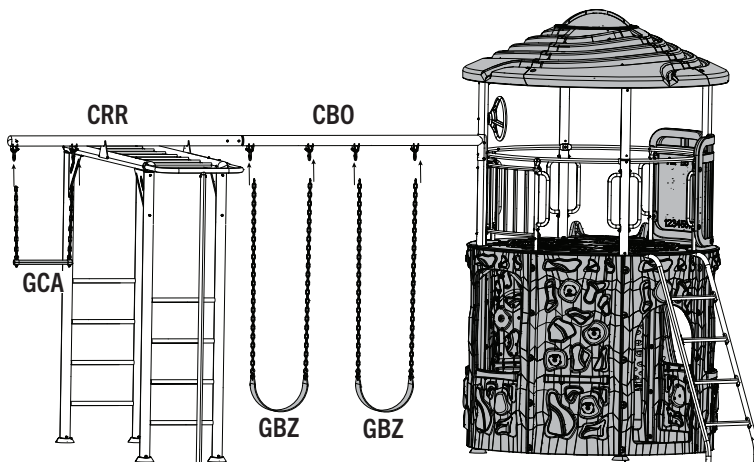

- Tighten all hardware now.
- Serrez bien maintenant.
- Apriete todos el herraje ahora.





HARDWARE REQUIRED / QUINCAILLERIE REQUISE / HERRAJE REQUERIDO

CONTENTS OF BOX 1 / CONTENU DE LA BOÎTE 1 / CONTENIDO DE LA CAJA 1

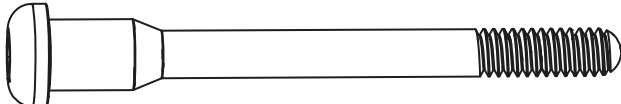

Hardware blister pack / Blister des quincailleries / Blister de herraje



DSA (x2)

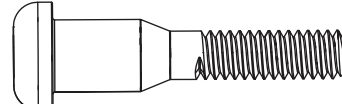

DXY (x1)

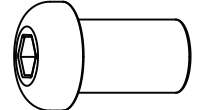

BTS (x3)

PARTS REQUIRED / PIÈCES REQUISES / PIEZAS REQUERIDAS

CONTENTS OF BOX 3 / CONTENU DE LA BOÎTE 3 / CONTENIDO DE LA CAJA 3



Metal parts / Pièces métalliques / Piezas metálicas

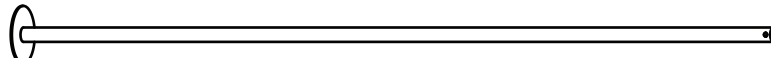

CRT (x1)

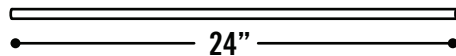

CRZ (x1)

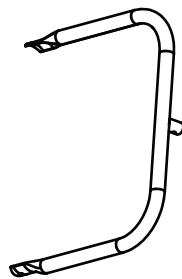

CRS (x1)

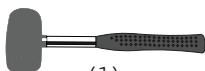
TOOLS REQUIRED / OUTILS REQUIS / INSTRUMENTAL REQUERIDO

(1)

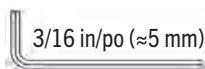

(2)



(1)

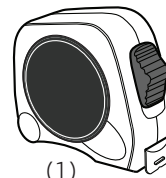

(1)

► SECTION 8 (CONTINUED) / SECTION 8 (SUITE) / SECCIÓN 8 (CONTINUACIÓN)

TOOLS AND HARDWARE REQUIRED / OUTILS ET QUINCAILLERIES REQUIS / INSTRUMENTAL Y HERRAJE REQUERIDOS

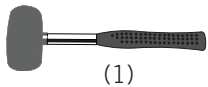

8.1

- Make sure the playground is in the desired location and measure 21 in diagonally from each pole of the **fire pole ladder (CRX)** as shown, and mark the ground where the two measurements meet. Use a hammer or rubber mallet to drive the **anchor rod (CRZ)** into the ground until half of the anchor rod is underground.
- Vous assurez-vous de situer le système dans l'endroit désiré, et mesurez en diagonale 53,34 cm (21 po) de chaque poteau de l'**échelle du mât (CRX)** comme illustré. Faites un marque sur la terre au point où les deux marques se coupent. Employez un marteau ou maillet en caoutchouc pour enfoncer le **tige d'ancrage (CRZ)** dans la terre jusqu'à ce que le moitié du tige soit sous la terre.
- Asegúrese de colocar el parque de juegos en la ubicación deseada, y mida 53,4 cm (21 in.) diagonalmente de cada poste de la **escalera para la barra de bomberos (CRX)** como se muestra, y marque la tierra donde se unen las dos medidas. Utilice un martillo o mazo de goma para clavar la **varilla de anclaje (CRZ)** en el suelo hasta que la mitad de la varilla esté en el suelo.

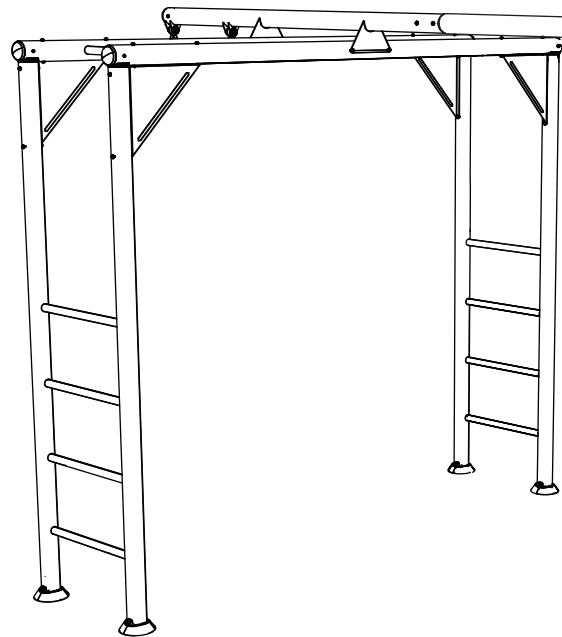
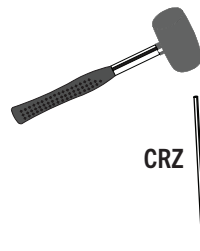
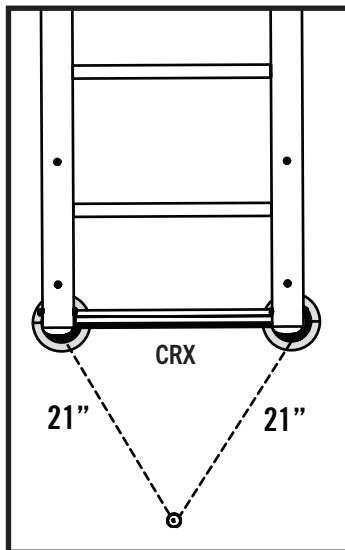

► SECTION 8 (CONTINUED) / SECTION 8 (SUITE) / SECCIÓN 8 (CONTINUACIÓN)

TOOLS AND HARDWARE REQUIRED / OUTILS ET QUINCAILLERIES REQUIS / INSTRUMENTAL Y HERRAJE REQUERIDOS

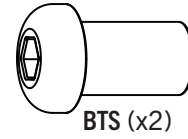
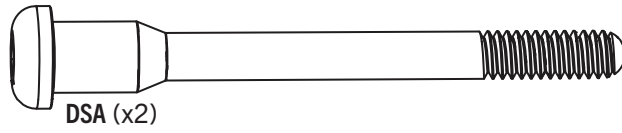
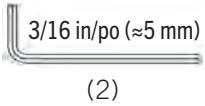

8.2

- Slide the plate-end of the **fire pole (CRT)** over the **anchor rod (CRZ)**.
- Faites glisser l'extrémité plate du **mât (CRT)** sur le **tige d'ancrage (CRZ)** comme illustré.
- Deslice el extremo inferior de la **barra de bomberos (CRT)** sobre la **varilla de anclaje (CRZ)**.

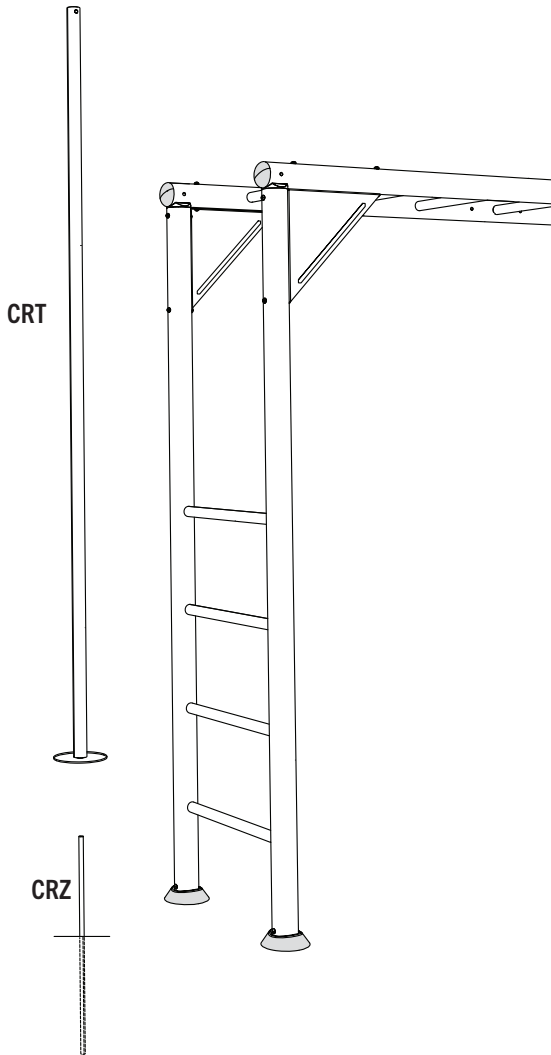

8.3

- Attach the **fire pole hoop (CRS)** to the monkey bars assembly by sliding the connecting tube into the fire pole and securing the fire pole hoop with the hardware shown.
- Faites glisser le petit tube de connexion de l'**arceau du mât (CRS)** dedans le mât, et attachez bien l'arceau du mât au Cage à poules à l'aide des quincailleries requis.
- Inserte el tubo conector del **aro de la barra de bomberos (CRS)** dentro del extremo superior de la **barra de bomberos (CRT)**. Entonces, sujete el aro al pasamanos usando el herraje indicado.

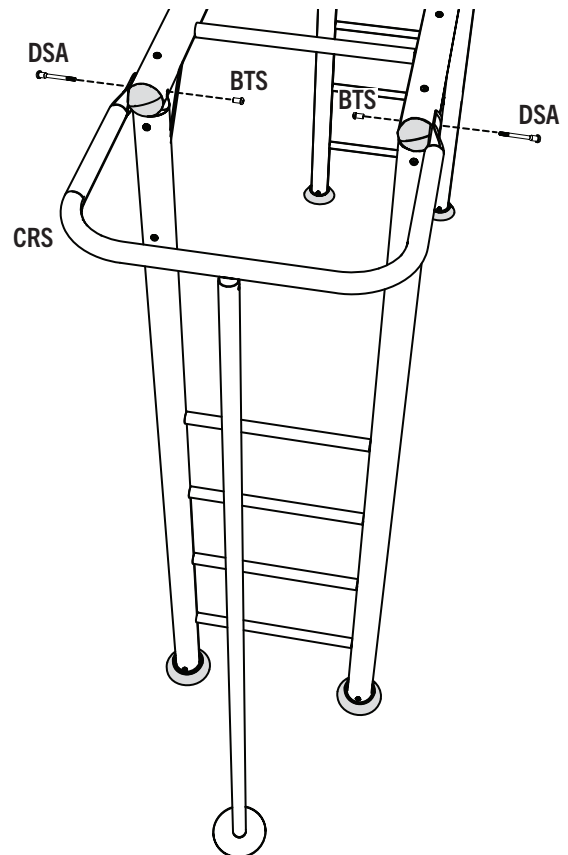
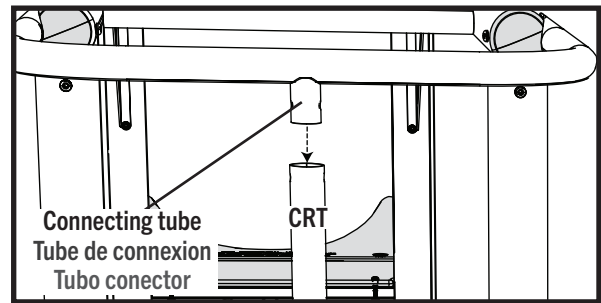

► SECTION 8 (CONTINUED) / SECTION 8 (SUITE) / SECCIÓN 8 (CONTINUACIÓN)

TOOLS AND HARDWARE REQUIRED / OUTILS ET QUINCAILLERIES REQUIS / INSTRUMENTAL Y HERRAJE REQUERIDOS

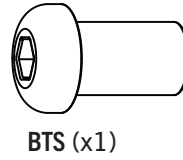
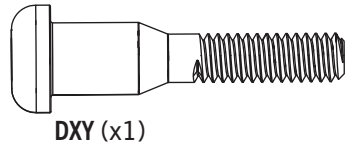
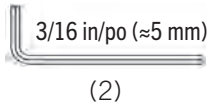

8.4

- Secure the fire pole to the fire pole hoop with the hardware shown.
- Attachez bien le mât à l'arceau du mât à l'aide de la quincaillerie indiquée.
- Sujete la barra de bomberos al aro de la barra de bomberos usando el herraje indicado.

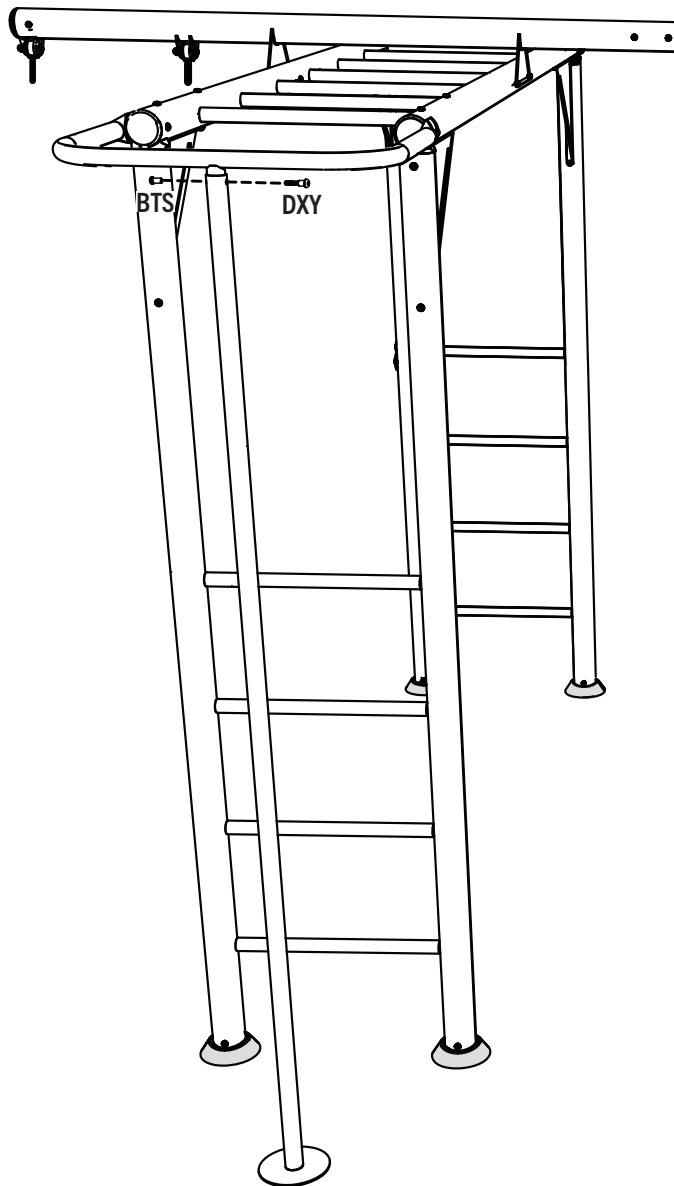

9

ANCHOR KIT INSTALLATION / INSTALLATION DU KIT D'ANCRAGE / INSTALACIÓN DEL KIT DE ANCLAJE



HARDWARE REQUIRED / QUINCAILLERIE REQUISE / HERRAJE REQUERIDO

CONTENTS OF BOX 1 / CONTENU DE LA BOÎTE 1 / CONTENIDO DE LA CAJA 1



Hardware bag / Sac de quincaillerie / Bolsa de herraje



EMG (x2)



EMI (x8)

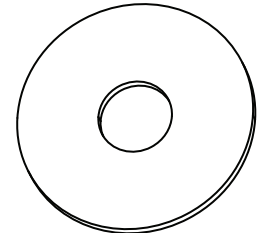

ENG (x2)

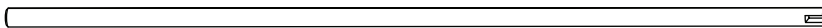

EMH (x1)



TOOLS REQUIRED / OUTILS REQUIS / INSTRUMENTAL REQUERIDO

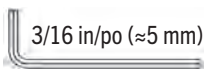

3/16 in/po (≈5 mm)

(2)

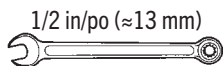

1/2 in/po (≈13 mm)

(1)

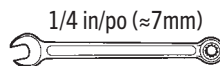

1/4 in/po (≈7 mm)

(1)

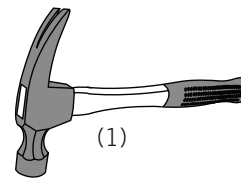

(1)

► SECTION 9 (CONTINUED) / SECTION 9 (SUITE) / SECCIÓN 9 (CONTINUACIÓN)

TOOLS AND HARDWARE REQUIRED / OUTILS ET QUINCAILLERIES REQUIS / INSTRUMENTAL Y HERRAJE REQUERIDOS

3/16 in/po (≈5 mm)

(2)

1/2 in/po (≈13 mm)

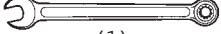

(1)



9.1

- Unscrew the **cap nut (AAN)** on the indicated **tower pole (GBR)**.
- Dévissez l'**écrou à chape (AAN)** du **poteau de tour (GBR)** indiqué.
- Desatornille la **tuerca ciega (AAN)** del **poste de torre (GBR)** indicada.

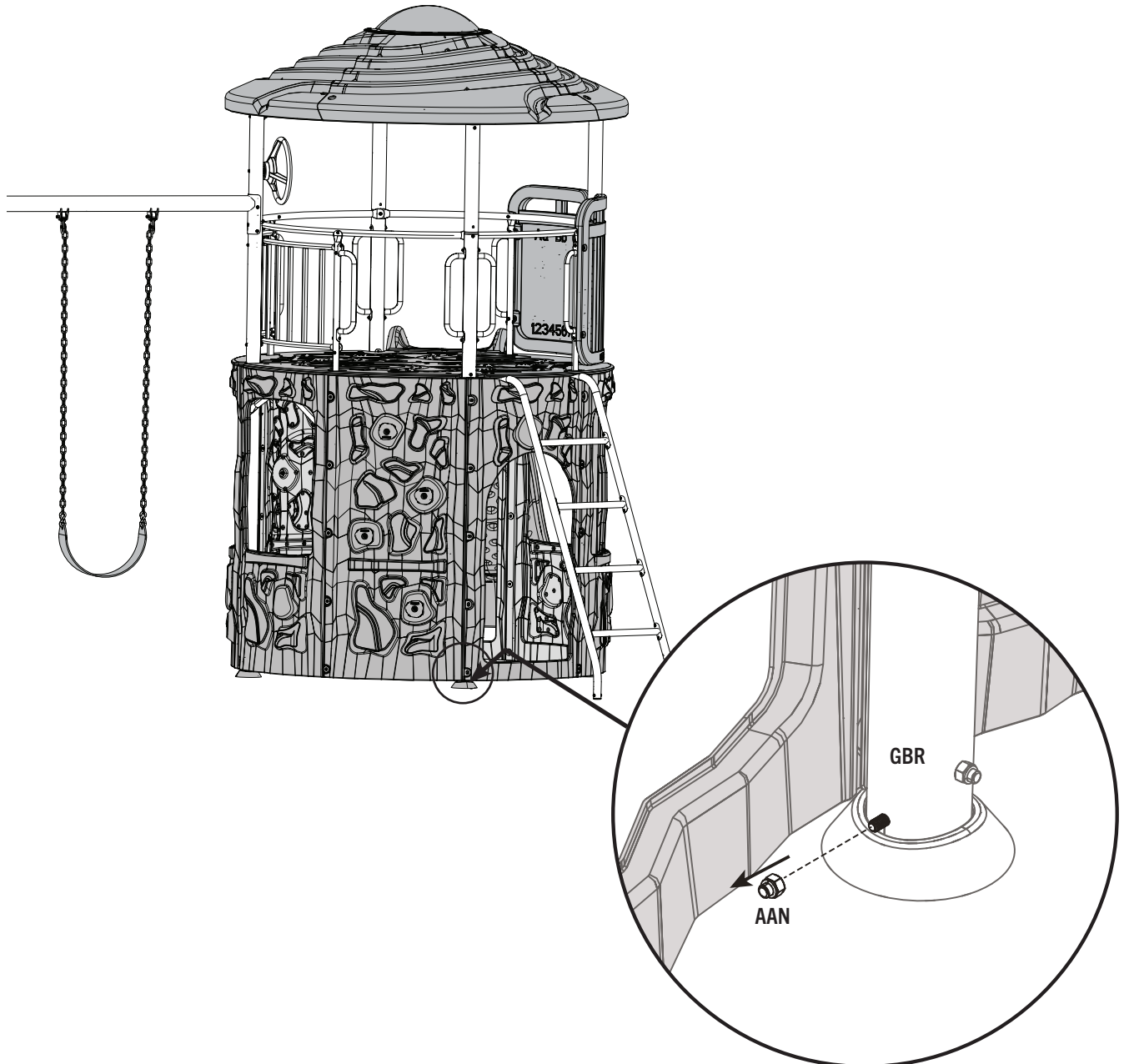

► SECTION 9 (CONTINUED) / SECTION 9 (SUITE) / SECCIÓN 9 (CONTINUACIÓN)

TOOLS AND HARDWARE REQUIRED / OUTILS ET QUINCAILLERIES REQUIS / INSTRUMENTAL Y HERRAJE REQUERIDOS

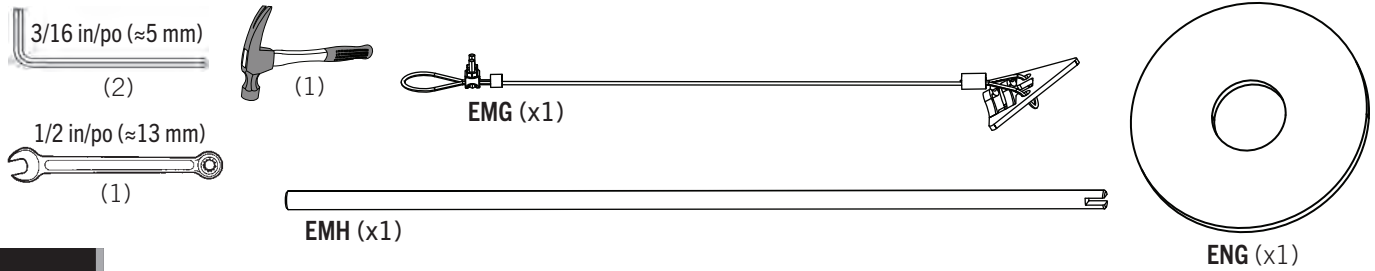

9.2

- Attach an **anchor (EMG)** and a **washer (ENG)** to the **tower pole (GBR)** using the **cap nut (AAN)** unscrewed in the last step.
- Attachez un **ancre (EMG)** et la **rondelle (ENG)** au **poteau de tour (GBR)** en utilisant l'**écrou à chape (AAN)** dévissée dans l'étape précédente.
- Sujete la **ancla (EMG)** y una **rondana (ENG)** a la **poste de torre (GBR)** usando la **tuerca ciega (AAN)** desatornillada en el paso anterior.

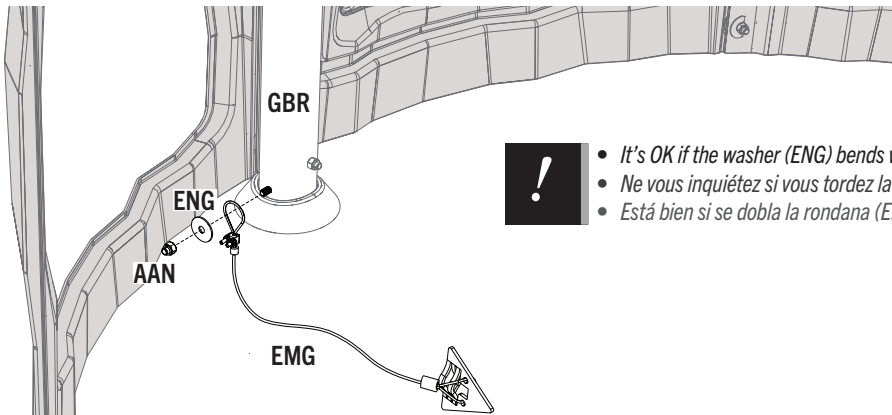

- It's OK if the washer (ENG) bends when tightening the nut (AAN).
- Ne vous inquiétez si vous tordez la rondelle (ENG) lorsque vous vissez l'écrou à chape (AAN).
- Está bien si se dobla la rondana (ENG) al apretar la tuerca ciega (AAN).

9.3

- Insert the **anchoring rod (EMH)** into the anchor, then use a hammer to drive the anchor into the ground as close to the leg as possible. **Then, remove the rod.**
- Insérez le **tige d'ancrage (EMH)** dans l'ancre, ensuite utilisez un marteau pour enfoncer l'ancre dans le sol au plus près possible du pied. **Ensuite, retirez le tige.**
- Inserte la **varilla de anclaje (EMH)** en la ancla, entonces use un martillo para clavar el ancle en el suelo lo más cerca posible a la pata. **Entonces, retire la varilla.**

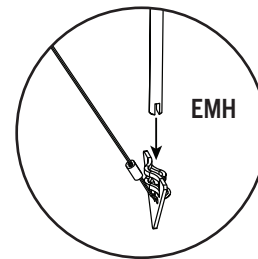
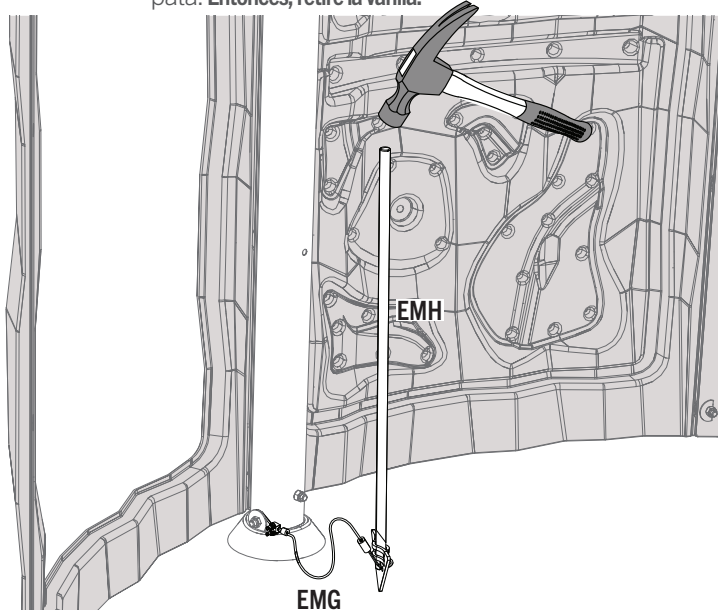

- The anchor should be driven at least 12 inches into the ground!
More, if possible.
- Il faut enfoncer l'ancre au moins 12" (31 cm) dans le sol!
Ou plus, si possible.
- ¡Es preciso clavar el ancle por lo menos 12" (31 cm) en el suelo!
Más, si es posible.

► SECTION 9 (CONTINUED) / SECTION 9 (SUITE) / SECCIÓN 9 (CONTINUACIÓN)

TOOLS AND HARDWARE REQUIRED / OUTILS ET QUINCAILLERIES REQUIS / INSTRUMENTAL Y HERRAJE REQUERIDOS

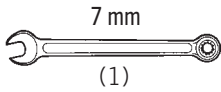

9.4

- Now, remove any slack in the cable (**Fig. 1**), then tighten the nuts already on the cable as shown (**Fig. 2**). Secure two additional sets of nuts (**EMI**) (**Fig. 3, 4**) to the cable to cover any exposed threads.
- Maintenant, éliminez tout jeu du câble (**Fig. 1**), ensuite serrez bien les écrous already on le câble comme illustré (**Fig. 2**). Attachez deux jeux d'écrous (**EMI**) (**Fig. 3, 4**) supplémentaires au câble pour couvrir du filetage exposé.
- Ahora, elimine cualquier distensión en el cable (**Fig. 1**), entonces apriete las tuercas ya están en cable como se muestra (**Fig. 2**). Sujete dos juegos de tuercas (**EMI**) (**Fig. 3, 4**) adicionales al cable para cubrir cualquier rosca expuesta.

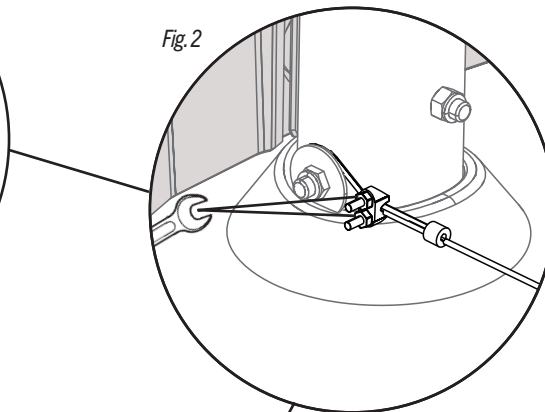
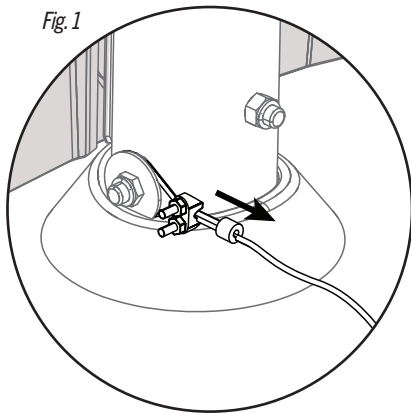

- Tighten the nuts already on the cable.
- Serrez bien les écrous qui sont déjà sur le câble.
- Apriete las tuercas que ya están en el cable.

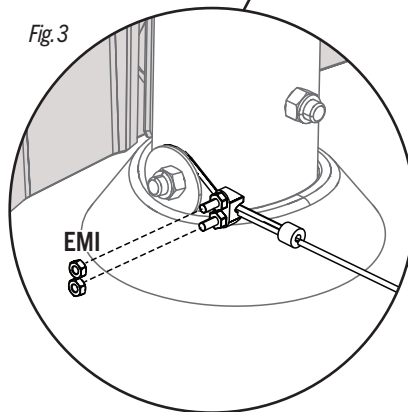

- Secure two nuts
- Attachez deux d'écrous
- Fije dos tuercas

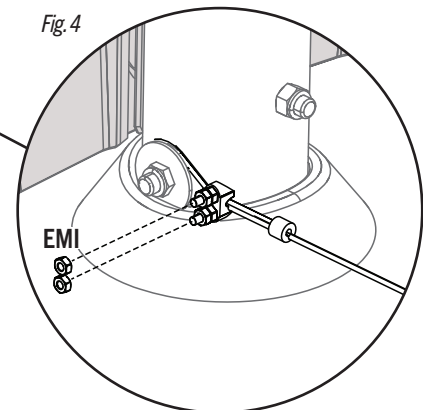

- Secure two additional nuts
- Attachez deux jeux d'écrous
- Fije dos tuercas adicionales

► SECTION 9 (CONTINUED) / SECTION 9 (SUITE) / SECCIÓN 9 (CONTINUACIÓN)

TOOLS AND HARDWARE REQUIRED / OUTILS ET QUINCAILLERIES REQUIS / INSTRUMENTAL Y HERRAJE REQUERIDOS

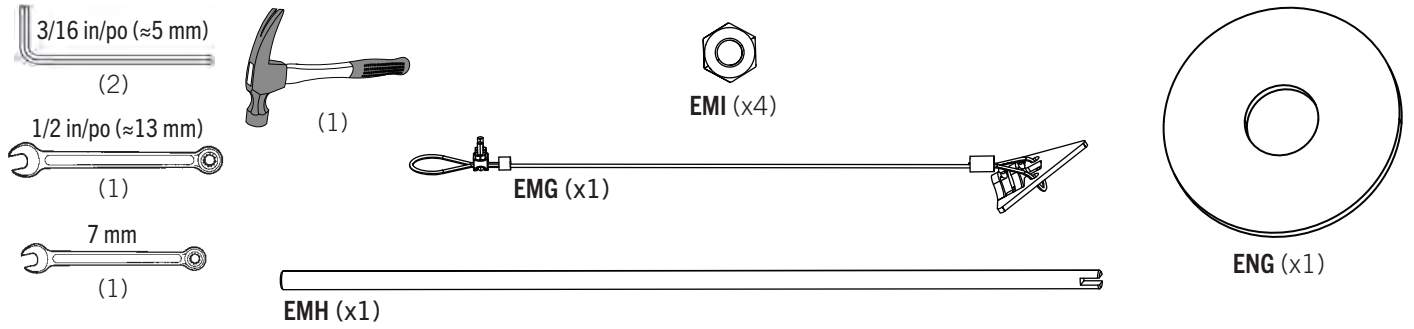

9.5

- Repeat the steps to secure the opposite tower pole to the ground.
- Répétez les étapes précédentes pour ancrer le poteau de tout opposé au sol.
- Repita los pasos anteriores para anclar el poste de torre opuesto al suelo.

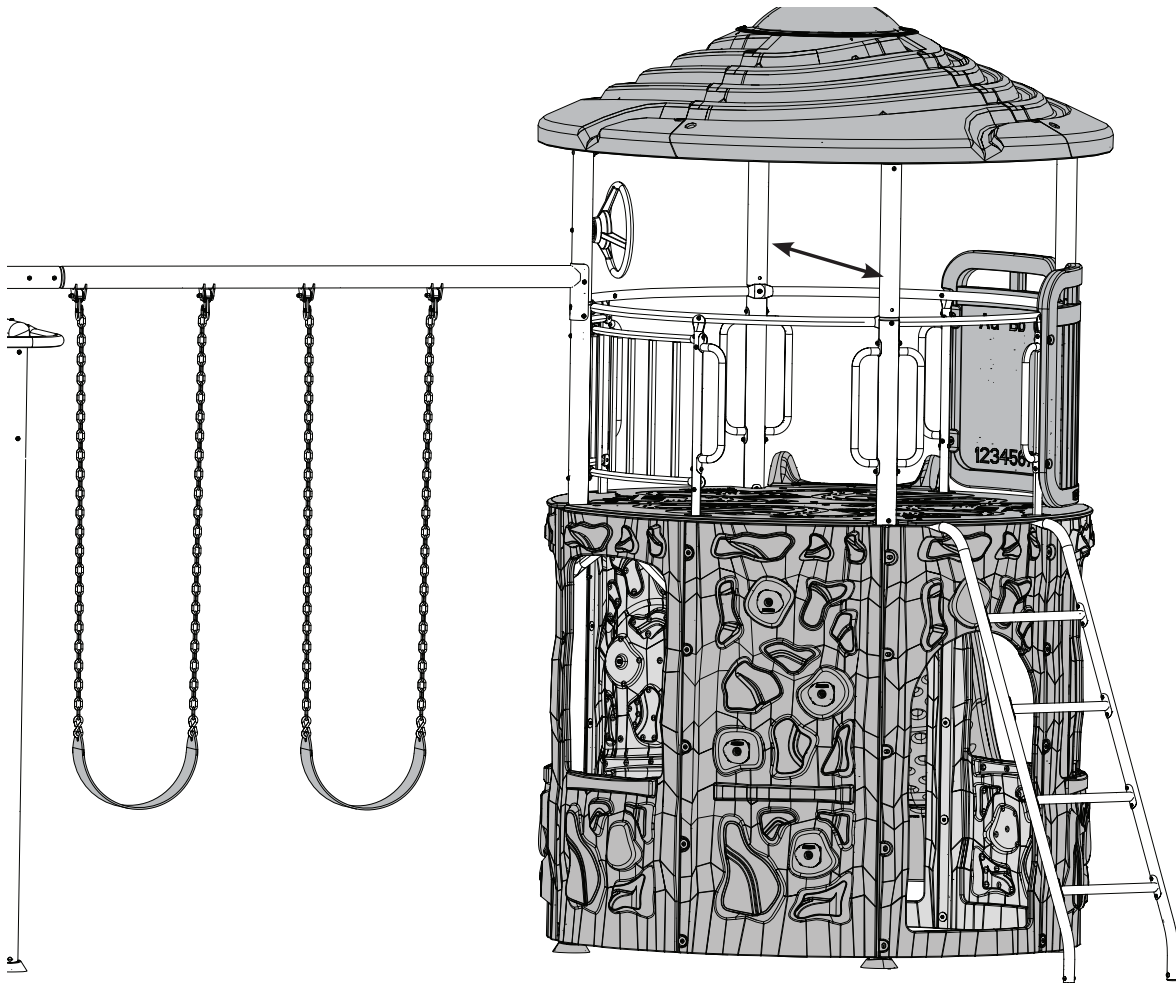



MAINTENANCE INSTRUCTIONS

If routine checks and maintenance procedures are not done, the equipment could overturn and/or become a hazard.

At the beginning of each play season:

- Tighten all hardware.
- Lubricate all metallic moving parts.
- Check all protective coverings on bolts, pipes, edges and corners. Replace if they are loose, cracked or missing.
- Check all moving parts including swing seats, ropes, cables and chains for wear, rust or other deterioration. Contact customer service for replacement parts.
- Check metal parts for rust. If found, sand and repaint using a non-lead-based paint meeting the requirements of 16 CFR 1303.
- Reinstall any plastic parts, such as swing seats or any other items that have been removed for the cold season.
- Rake and check depth of loose-fill protective surfacing materials to prevent compaction and to maintain appropriate depth. Replace as necessary (see page 7).

Twice a month during play season:

- Tighten all hardware.
- Check all protective coverings on bolts, pipes, edges and corners. Replace if they are loose, cracked or missing.
- Rake and check depth of loose-fill protective surfacing materials to prevent compaction and to maintain appropriate depth. Replace as necessary (see page 7).

Once a month during play season:

- Lubricate all metallic moving parts.
- Check all moving parts including swing seats, ropes, cables and chains for wear, rust or other deterioration. Contact customer service for replacement parts.

At the end of each play season or when the temperature drops below 40°F (5°C):

- Remove plastic swing seats and other items and take them indoors or do not use.
- Rake and check depth of loose-fill protective surfacing materials to prevent compaction and to maintain appropriate depth. Replace as necessary (see page 7).
- If the warning sticker is illegible, destroyed, or removed, contact the customer service department at 1-800-225-3865 for a replacement.

Disposal Instructions: *Disassemble and dispose of the playground equipment in such a way that no unreasonable hazards will exist at the time the equipment is discarded. Follow all local disposal requirements.*



INSTRUCTIONS DE L'ENTRETIEN

Si des vérifications routinières et des procédures de maintenance ne sont pas assurés, l'équipement pourrait se renverser et/ou devenir dangereux.

À la commencement de chaque saison de jouer :

- Serrez tous les accessoires.
- Lubrifiez tous les pièces en métal mobiles.
- Vérifiez tous les recouvrements sur les boulons, tuyauterie, bords, et angles. Remplacez-les s'ils sont lâches, fendus, ou disparus.
- Vérifiez tous les pièces mobiles y compris les balançoires, cordes, câbles, et chaînes pour l'usure, rouille ou autre détérioration. Veuillez contacter notre Service à clientèle pour obtenir les pièces de remplacement.
- Vérifiez les pièces en métal pour rouille. S'il y a de rouille, frottez-les et repeignez-les en utilisant une peinture sans plomb qui remplit les exigences de qualité de 16 CFR 1303.
- Réinstallez des pièces en plastique, telle comme les balançoires ou des autres pièces enlevées pour la saison froide.
- Ratissez et vérifiez la profondeur des revêtements de sécurité en caoutchouc pour prévenir compactage y pour maintenir la profondeur appropriée. Remplacez-les s'il est nécessaire. (Voyez page 9)

Deux fois à mois pendant la saison de jouer :

- Serrez tous les accessoires.
- Vérifiez tous les recouvrements sur les boulons, tuyauterie, bords, et angles. Remplacez-les s'ils sont lâches, fendus, ou disparus.
- Ratissez et vérifiez la profondeur des revêtements de sécurité en caoutchouc pour prévenir compactage y pour maintenir la profondeur appropriée. Remplacez-les s'il est nécessaire. (Voyez page 9)

Une fois à mois pendant la saison de jouer :

- Lubrifiez tous les pièces en métal mobiles.
- Vérifiez tous les pièces mobiles y compris les balançoires, cordes, câbles, et chaînes pour l'usure, rouille ou autre détérioration. Veuillez contacter notre Service à clientèle pour obtenir les pièces de remplacement.

À la fin de chaque saison de jouer ou lorsque la température baisse au-dessous de 5° C (40° F) :

- Enlevez les balançoires en plastique ou des autres pièces, et rangez-les à l'intérieur ou n'utilisent pas.
- Ratissez et vérifiez la profondeur des revêtements de sécurité en caoutchouc pour prévenir compactage y pour maintenir la profondeur appropriée. Remplacez-les s'il est nécessaire. (Voyez page 9)
- Si l'auto-adhésif est illisible, détruit, ou enlevé, veuillez contacter notre Département de service à clientèle au 1.800.225.3865 pour obtenir un auto-adhésif de remplacement.

Instructions de disposition: Désassemblez et disposez de l'équipement de terrain de jeu de telle façon qu'aucun danger n'existera au moment où l'équipement est jeté. Suivez toutes les exigences de disposition locales.

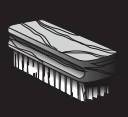

INSTRUCCIONES DE MANTENIMIENTO

Si no se realizan revisiones y mantenimiento de rutina, el equipo podría voltearse y/o volverse peligroso.

Al comienzo de cada temporada de juegos:

- Apriete todos el herraje.
- Lubrique todas las piezas móviles metálicas.
- Compruebe todas las cubiertas protectoras en los pernos, tubos, bordes y esquinas. Sustituya los elementos que estén flojos, agrietados o que falten.
- Verifique todas las piezas móviles incluyendo asientos de columpio, cuerdas, cables y cadenas en busca de desgaste, corrosión u otros deterioros. Póngase en contacto con el servicio de atención al cliente para solicitar piezas de repuesto.
- Verifique si existe oxidación en las piezas de metal. Si encuentra oxidación, lije y repinte con una pintura que no sea fabricada a base de plomo la cual cumpla los requisitos de 16 CFR 1303.
- Reinstale las piezas de plástico, tales como asientos de columpio u otros elementos que fueron retirados para la temporada de fríos.
- Haga un rastrillado y compruebe la profundidad de materiales protectores de relleno suelto para evitar la compactación y mantener la profundidad adecuada. Reemplace cada vez que sea necesario. (Ver página 11)

Dos veces al mes durante la temporada de juegos:

- Apriete todo el herraje.
- Compruebe todas las cubiertas protectoras en los pernos, tubos, bordes y esquinas. Sustituya los elementos que estén flojos, agrietados o que falten.
- Haga un rastrillado y compruebe la profundidad de materiales protectores de relleno suelto para evitar la compactación y mantener la profundidad adecuada. Reemplace cada vez que sea necesario. (Ver página 11)

Una vez al mes durante la temporada de juegos:

- Lubrique todas las piezas móviles metálicas.
- Verifique todas las piezas móviles incluyendo asientos de columpio, cuerdas, cables y cadenas en busca de desgaste, corrosión u otros deterioros. Póngase en contacto con el servicio de atención al cliente para solicitar piezas de repuesto.

Al final de cada temporada de juegos o cuando la temperatura descienda por debajo de 40oF (5°C):

- Retire los asientos de plástico del columpio y otros elementos y llévelos a un lugar cerrado o deje de usarlos.
- Haga un rastrillado y compruebe la profundidad de materiales protectores de relleno suelto para evitar la compactación y mantener la profundidad adecuada. Reemplace cada vez que sea necesario. (Ver página 11)
- Si la etiqueta de advertencia es ilegible, está destruida o se retiró, contacte al Departamento de Servicio al Cliente al 1-800-225-3865 para obtener un reemplazo.

Instrucciones de desecho: *Desarme y deseche el equipo de juegos de tal forma que no existan peligros inminentes al momento de desechar el equipo. Siga todos los requisitos de desecho locales.*



REGISTER YOUR PRODUCT ONLINE AT WWW.LIFETIME.COM

At Lifetime®, we are committed to providing innovative and quality products. While registering, you will have the opportunity to give us your feedback. Your input is valuable to us.

- You can also opt in to receive new product notifications or promotions.
- In the unlikely event of a product recall or safety modification, your registration provides the information we need to notify you directly.
- Registration is fast, easy, and completely voluntary.

LIFETIME'S PROMISE TO YOU:

Maintaining your privacy is our long-standing policy at Lifetime®. And you can rest assured that Lifetime® will not sell or provide your personal data to other third parties, or allow them to use your personal data for their own purposes.

We invite you to read our privacy policy at www.lifetime.com

REGISTER today!



ENREGISTRER CE PRODUIT EN LIGNE À WWW.LIFETIME.COM

Chez Lifetime®, nous nous engageons à fournir des produits innovateurs de qualité. Lors de votre inscription, vous aurez l'occasion de nous faire parvenir vos commentaires. Votre opinion est importante pour nous.

- On peut également choisir de recevoir des avis ou des promotions dans le cadre de nouveaux produits.
- Dans l'éventualité peu probable d'un rappel ou d'un avis de sécurité, l'inscription fournit les renseignements nécessaires nous permettant de communiquer avec vous.
- L'inscription est rapide, facile et complètement volontaire.

LA PROMESSE DE LIFETIME :

Conserver votre confidentialité est notre politique de longue date chez Lifetime®. Vous pouvez donc être rassuré par le fait que Lifetime® ne vendra pas ou ne fournira pas vos données personnelles à des tiers, et ne leur permettra pas d'utiliser vos données personnelles à leurs propres fins.

Nous vous invitons à lire notre politique de confidentialité à www.lifetime.com (en anglais seulement)

ENREGISTRER CE PRODUIT aujourd'hui!



REGISTRAR EL PRODUCTO EN LÍNEA EN WWW.LIFETIME.COM

En Lifetime®, estamos comprometidos a ofrecer productos innovadores y de calidad. Al registrarse, usted tendrá la oportunidad de darnos su retroalimentación. Su información es valiosa para nosotros.

- También puede optar por recibir nuestras notificaciones o promociones.
- En el caso improbable de que el producto deba ser retirado del mercado o que sufra alguna modificación, su registro provee la información que necesitamos para notificarle directamente.
- El registro es rápido, fácil y completamente voluntario.

LA PROMESA DE LIFETIME® PARA USTED:

Mantener privacidad es nuestra política permanente en Lifetime®. Y puede estar seguro que Lifetime® no venderá ni dará datos personales a terceros, ni les permitirá usar datos personales para sus propios fines.

Lo invitamos a leer nuestra política de privacidad en www.lifetime.com (sólo en inglés)

¡REGISTRARSE hoy mismo!



⚠ WARNING / AVERTISSEMENT/ ADVERTENCIA

- *THIS PRODUCT IS INTENDED FOR USE BY CHILDREN FROM AGES 3 TO 12 AND IS FOR RESIDENTIAL USE ONLY.*
- On-site adult supervision should be provided for children of all ages.
- The maximum number of occupants that may safely use the entire playset is 10 with a maximum weight of 1000 pounds (454 kg).
- This product is intended for outdoor use only.
- Risk of serious head injury or death due to falls from equipment placed over hard surfaces.
- Risk of using helmets and other items that can wrap around a child's neck, become entangled or entrapped by the equipment, and lead to strangulation or death.
- *CE PRODUIT EST CONÇU POUR L'USAGE PAR DES ENFANTS ÂGÉS DE 3 À 12 ANS. CE PRODUIT EST RÉSERVÉ SEULEMENT À UN USAGE PERSONNEL.*
- La supervision d'un adulte devrait être assurée pour enfants de tous âges.
- Il ne devrait jamais y avoir plus de 10 occupants dans toute l'aire de jeu et le poids combiné des occupants ne devrait pas dépasser 454 kg (1000 lb).
- Ce produit est conçu pour usage en extérieurs seulement.
- Risque de blessures graves à la tête ou de mort dues à des chutes de l'équipement mis sur une surface dure.
- Risque de porter les casques et autres articles qui peuvent enrouler autour du cou d'un enfant, devenir enchevêtrés ou piéges par l'équipement, et causer l'étranglement ou mort.
- *ESTE PRODUCTO ES PARA NIÑOS DE 3 A 12 AÑOS DE EDAD. ESTE PRODUCTO ES SÓLO PARA USO RESIDENCIAL.*
- Debe existir supervisión de un adulto en el lugar para niños de todas las edades.
- El mayor número de ocupantes que puede usar de manera segura todo el 10 de juego es seis con un peso no mayor a 454 kg (1000 libras).
- Este producto está diseñado sólo para uso en exteriores.
- Riesgo de una lesión craneal grave o de muerte debido a las caídas de equipo ubicado en superficies duras.
- Riesgo de llevar yelmos y otros artículos que pueden envolver el cuello de un niño, devenir enredados o atrapados por el equipo, y causar estrangulación o muerte.

1197685_B

Lifetime Products, Inc. PO Box 160010 • Freeport Center, Bldg. D-11 • Clearfield, UT 84016 • USA • 1-800-225-3865 6/27/2019





5-YEAR LIMITED FACTORY WARRANTY

THE MANUFACTURER RESERVES THE RIGHT TO MAKE SUBSTITUTIONS TO WARRANTY CLAIMS IF PARTS ARE UNAVAILABLE OR OBSOLETE.

1. Lifetime Playground systems are warranted to the original purchaser to be free from defects in material or workmanship for a period of five years from the date of original retail purchase. The word “defects” is defined as imperfections that impair the use of the product. Defects resulting from misuse, abuse or negligence will void this warranty. This warranty does not cover defects due to improper installation, alteration or accident. Lifetime recommends that no modifications be made to this product. This warranty does not cover damage caused by vandalism, rusting, “acts of nature” or any other event beyond the control of the manufacturer.
2. This warranty is nontransferable and is expressly limited to the repair or replacement of defective product. If the product is defective within the terms of this warranty, Lifetime Products, Inc. will repair or replace defective parts at no cost to the purchaser. Shipping charges to and from the factory or distribution center are not covered and are the responsibility of the purchaser. Labor charges and related expenses for removal, installation or replacement of the Playground system or its components are not covered under this warranty.
3. This warranty does not cover scratching or scuffing of the product that may result from normal usage. In addition, defects resulting from intentional damage, negligence, unreasonable use will void this warranty.
4. Liability for incidental or consequential damages is excluded to the extent permitted by law. While every attempt is made to embody the highest degree of safety in all equipment, freedom from injury cannot be guaranteed. The user assumes all risk of injury resulting from the use of this product. All merchandise is sold on this condition, and no representative of the company may waive or change this policy.
5. This product is not intended for institutional or commercial use; Lifetime Products, Inc. does not assume any liability for such use. Institutional or commercial use will void the warranty.
6. This warranty is expressly in lieu of all other warranties, expressed or implied, including warranties of merchantability or fitness for use to extent permitted by Federal and state law. Neither Lifetime Products, Inc., nor any representative assumes any other liability in connection with this product. This warranty gives you specific legal rights, and you may also have other rights which vary from state to state.

PLEASE INCLUDE YOUR DATED SALES RECEIPT AND PHOTOGRAPHS OF DAMAGED PARTS.

REPORT PRODUCT DEFECTS IN WRITING TO:

Lifetime Products, Inc., PO Box 160010 Clearfield, UT 84016-0010
or call 1-800-225-3865 M-F 7 a.m. to 5 p.m. MST.

REGISTER YOUR PRODUCT FOR QUICKER CUSTOMER SERVICE.

Visit www.lifetime.com or call 1-800-225-3865 to register your product today.

FOR INTERNATIONAL WARRANTY CLAIMS:

All warranty claims must be accompanied by a sales receipt. Report all warranty claims in writing to your regional sales support representative. Please include your dated sales receipt and photographs of damaged parts. To identify the representative for your region, please visit: www.lifetime.com/international



lifetime.com



GARANTIE DE FABRICATION LIMITÉE DE 5 ANS

LE FABRICANT SE RÉSERVE LE DROIT DE FAIRE DES SUBSTITUTIONS EN CAS DE RECOURS EN GARANTIE SI LES PIÈCES NE SONT PAS DISPONIBLES OR SONT OBSOLÈTES

1. Les systèmes de Terrain de Jeu Lifetime sont garantis pour l'acheteur original d'être libres de tout défaut de matériel ou main d'oeuvre pour une période d'un an à partir de la date d'achat originale sur la facture. Le mot « défaut » est défini comme une imperfection pouvant affecter l'utilisation du produit. Les défauts résultant d'une mauvaise utilisation, abus ou de négligence annulera cette garantie. Cette garantie ne couvre pas les défauts dus à une installation incorrecte, toute altération ou accident. Lifetime ne recommande pas que vous fassiez modifications à ce produit. Cette garantie ne couvre pas les dommages causés par du vandalisme, de la rouille, « force majeure » ou tout autre événement en dehors du contrôle du manufacturier.

2. Cette garantie est non-transférable et est expressément limitée à la réparation ou au remplacement d'équipement de terrain de jeu défectif. Si l'équipement est défectif dans les termes de cette garantie, Lifetime Products, Inc. réparera ou remplacera les pièces défectives sans frais pour l'acheteur. Les frais de livraison à et de l'usine ne sont pas couverts et sont la responsabilité de l'acheteur. Les frais de main-d'oeuvre et dépenses connexes pour l'enlèvement, installation ou remplacement du système de terrain de jeu ou ses composantes ne sont pas couverts sous cette garantie.

3. Cette garantie ne couvre pas les égratignures ou éraflures du produit pouvant résulter d'un usage normal. De plus, les défauts résultant de dommage intentionnel, négligence, ou utilisation non raisonnable annulera cette garantie.

4. Toute responsabilité pour dommages accessoires ou indirects est exclue dans la mesure où cela est permis par la loi. Même si toute tentative est faite pour incorporer le plus haut degré de sécurité dans tout équipement, la sécurité contre les blessures ne peut être garantie. L'utilisateur assume tous les risques d'accident résultant de l'utilisation de ce produit. Toute marchandise est vendue sous cette condition, et aucun représentant de la compagnie ne peut déroger à ou modifier cette politique.

5. Ce produit n'est pas conçu pour une utilisation institutionnelle ou commerciale ; Produits Lifetime Inc. n'assume aucune responsabilité pour de tels usages. L'utilisation institutionnelle ou commerciale annule cette garantie.

6. Cette garantie est expressément prioritaire sur toute autre garantie, expresse ou implicite, incluant toute garantie de valeur marchande ou adéquation pour l'utilisation dans la mesure où cela est permis par la loi provinciale ou fédérale. Ni Produits Lifetime Inc., ni ses représentants n'assument aucune autre responsabilité en relation avec ce produit. Cette garantie vous donne des droits légaux spécifiques, et vous pouvez également avoir d'autres droits qui peuvent varier d'une province à l'autre.

TOUS LES RECOURS EN GARANTIE DOIVENT ÊTRE ACCOMPAGNÉS DU REÇU DE VENTE.

FAIRE PARVENIR UN RAPPORT PAR ÉCRIT DE DÉFECTUOSITÉ DU PRODUIT A :

Lifetime Products, Inc., PO Box 160010 Clearfield, UT 84016-0010

ou appelez-nous au 1.800.225.3865 lundi à vendredi 0700 - 1700 (HNR)

ENREGISTREZ VOTRE ARTICLE À :

www.lifetime.com, ou appelez-nous au 1.800.225.3865 pour enregistrer votre article aujourd'hui.

POUR RECOURS EN GARANTIE INTERNATIONAUX:

Tous les recours en garantie doivent être accompagnés du reçu de vente. Faire parvenir un rapport par écrit de défectuosité du produit à votre représentant régional de ventes. Veuillez inclure votre reçu de vente daté et photographies des pièces endommagées. Pour identifier votre représentant régional — visitez www.lifetime.com/international



lifetime.com



GARANTÍA DE FÁBRICA LIMITADA POR 5 AÑOS

EL FABRICANTE SE RESERVA EL DERECHO DE HACER SUSTITUCIONES EN LOS ELEMENTOS REEMPLAZADOS BAJO GARANTÍA SI LAS PIEZAS NO ESTÁN DISPONIBLES O SON OBSOLETAS.

1. Se garantiza al comprador original que los sistemas Lifetime Playground están libres de defectos en el material o la mano de obra durante un período de un año a partir de la fecha de la compra al menudeo original. La palabra «defectos» se define como las imperfecciones que afectan el uso del producto. Los defectos resultantes del uso equivocado, del abuso o de la negligencia anulan esta garantía. Esta garantía no cubre los defectos debidos a la instalación incorrecta, la alteración o a accidentes. Lifetime no recomienda que haga modificaciones a este producto. Esta garantía no cubre el daño ocasionado por vandalismo, oxidación, «actos de la naturaleza» o cualquier otro evento más allá del control del fabricante.
2. Esta garantía es intransferible y está limitada expresamente a la reparación o el reemplazo del equipo de patio de recreo defectuoso. Si el equipo sale defectuoso dentro de los términos de esta garantía, Lifetime Products, Inc. reparará o reemplazará las piezas defectuosas sin costo para el comprador. Los gastos de envío a la fábrica y de regreso de ella no están cubiertos y son responsabilidad del comprador. Los cargos de mano de obra y los gastos relacionados para el desmontaje, instalación o vuelta a colocar del sistema de patio de recreo o sus componentes no están cubiertos por esta garantía.
3. Esta garantía no cubre los arañazos o el raspado del producto resultante del uso normal. Además, los defectos resultantes del daño intencional, negligencia, uso no razonable anularán esta garantía.
4. La responsabilidad por daños incidentales o consecuenciales se excluye hasta donde lo permite la ley. Aunque se realizan todos los intentos para plasmar el grado de seguridad más alto en todo el equipo, no se puede garantizar la libertad de lesiones. El usuario asume todos los riesgos de lesión resultantes del uso de este producto. Toda la mercancía se vende en esta condición y ningún representante de la compañía puede no aplicar o cambiar esta política.
5. Este producto no está diseñado para uso institucional o comercial; Lifetime Products, Inc. no asume ninguna responsabilidad por tal uso. El uso institucional o comercial anula esta garantía.
6. Esta garantía expresamente sustituye a todas las demás garantías, expresadas o implícitas, incluidas las garantías de uso comercial o adecuación de uso hasta el alcance permitido por la ley Federal y estatal. Ni Lifetime Products, Inc., ni ningún representante asume ninguna otra responsabilidad en conexión con este producto. Esta garantía le concede derechos legales específicos y usted puede contar con otros derechos, los cuales varían entre estados.

TODOS LOS RECLAMOS DE GARANTÍA DEBEN ESTAR ACOMPAÑADOS POR UN RECIBO DE COMPRA

INFORME POR ESCRITO LOS DEFECTOS EN EL PRODUCTO A:

Por favor, incluya el recibo de compra fechado y fotografías de las piezas dañadas.

Lifetime Products, Inc., PO Box 160010 Clearfield, UT 84016-0010,

o llame al 1.800.225.3865 de lunes a viernes de 0700 hasta 1700 (Hora de las Montañas)

REGISTRE SU PRODUCTO

Visite nuestra página en Internet www.lifetime.com, o llame al 1.800.225.3865 para registrar su producto hoy.

PARA RECLAMOS DE GARANTÍA INTERNACIONALES:

Todos los reclamos de garantía deben estar acompañados por un recibo de compra. Informe por escrito todos los reclamos de garantía a su representante regional de ventas. Favor de incluir su recibo de compra fechado y fotografías de las piezas dañadas. Para identificar el representante de su región, visite www.lifetime.com/international



lifetime.com

ENHANCE YOUR LIFETIME® PURCHASE BY ADDING ACCESSORIES OR OTHER GREAT PRODUCTS

To purchase accessories or other Lifetime® products, visit us at:

www.lifetime.com

Or call: 1-800-424-3865

7:00 am–5:00 pm (M–F) MST and 9:00 am–1:00 pm Saturday MST

AMÉLIOREZ VOTRE ACHAT LIFETIME® EN AJOUTANT DES ACCESSOIRES OU DES AUTRES PRODUITS

Pour acheter des accessoires ou des autres produits Lifetime®, rendez-vous une visite à:

www.lifetime.com

Ou appelez-nous au 1-800-424-3865

Du lundi au vendredi 7 h – 17 h (HNR) et samedi 9 h – 13 h (HNR)

MEJORE SU COMPRA LIFETIME® Y AÑADA ACCESORIOS U OTROS PRODUCTOS EXCELENTES

Para comprar accesorios u otros productos Lifetime® EUA, visítenos en:

www.lifetime.com

O llame al: 1.800.424.3865

De lunes hasta viernes 7:00 h–17:00 h (HNR) y sábado 9:00 h–13:00 h (HNR)



www.lifetime.com

